



Manuel d'instructions **SEAT Ibiza**



Données du véhicule

Modèle :
Numéro d'immatriculation :
Numéro d'identification du véhicule :
Jour d'immatriculation ou de remise du véhicule :
Partenaire SEAT :
Conseiller service :
Téléphone :

Accusé de réception des documents et des clés du véhicule

Ont été remis avec le véhicule :	OUI	NON
Documentation de bord	<input type="checkbox"/>	<input type="checkbox"/>
Clé principale	<input type="checkbox"/>	<input type="checkbox"/>
Double de clé	<input type="checkbox"/>	<input type="checkbox"/>
Le bon fonctionnement de toutes les clés a été contrôlé	<input type="checkbox"/>	<input type="checkbox"/>
Lieu:		
Date:		
Signature du propriétaire du véhicule :		

Introduction

Vous avez choisi une SEAT, merci de votre confiance !

Votre nouvelle SEAT vous permettra de bénéficier d'un véhicule pourvu d'une technologie avancée et d'équipements d'excellente qualité.

Nous vous recommandons de lire attentivement cette Notice d'utilisation pour vous y familiariser et profiter de toutes ses fonctionnalités lors de vos déplacements quotidiens.

Les informations concernant la conduite du véhicule sont accompagnées des instructions de fonctionnement et d'entretien afin de garantir votre sécurité et le maintien de la valeur de votre SEAT. Nous vous fournissons en outre de précieux conseils pratiques ainsi que des suggestions vous permettant de conduire efficacement en respectant l'environnement.

Nous vous souhaitons beaucoup de plaisir et bonne route au volant de votre SEAT.

SEAT, S.A.

AVERTISSEMENT

Veillez tenir compte des avertissements importants de sécurité concernant l'airbag frontal du passager avant
»» page 86, Indications importantes concernant l'airbag frontal du passager avant.

À propos de ce manuel

Ce manuel décrit les **équipements** du véhicule à la clôture de sa rédaction. Certains des équipements décrits ne seront disponibles qu'ultérieurement ou sont réservés à certains pays.

Certaines fonctions et certains équipements décrits dans cette notice ne sont pas disponibles sur tous les types ou variantes du modèle, et peuvent varier ou être modifiés en fonction des exigences techniques ou du pays, sans que cela ne puisse être en aucun cas être interprété comme de la publicité mensongère.

Certains détails des **illustrations** peuvent différer de votre véhicule et doivent être considérés comme des schémas de principe.

Sauf indication contraire, les **indications de direction** (gauche, droite, avant, arrière) figurant dans cette notice se rapportent au sens de conduite du véhicule.

Le **contenu audiovisuel** est uniquement à disposition afin d'aider les utilisateurs à mieux comprendre certaines fonctionnalités du véhicule. Il ne remplace en aucun cas la notice d'utilisation. Accédez à la notice d'utilisation pour consulter l'ensemble des informations et des avertissements.

***** Les **équipements signalés par un astérisque** sont livrés en série ou en option

uniquement sur certaines versions du modèle, ou ne sont proposés que dans certains pays.

- Ⓜ Les **marques déposées** sont signalées par le symbole Ⓜ. L'omission de ce sigle ne signifie pas qu'il ne s'agit pas d'un terme déposé.
- >> Indique que la section continue à la page suivante.
- ⚠ Avertissements importants à la page indiquée.
- 📖 Détails supplémentaires à la page indiquée.
- 👉 Informations générales à la page indiquée.
- SOS** Informations d'urgence à la page indiquée.

Dans cette notice, vous pouvez accéder aux informations par le biais des index suivants :

- Index thématique avec la structure générale de la notice par chapitres.
- Index visuel, indiquant graphiquement la page où vous pouvez trouver les informations « essentielles », lesquelles sont développées dans les chapitres correspondants.
- Index alphabétique comprenant de nombreux termes et synonymes qui facilitent la recherche d'information.

⚠ AVERTISSEMENT

Les textes précédés de ce symbole contiennent des informations destinées à votre sécurité et attirent votre attention sur d'éventuels risques d'accident ou de blessures.

ⓘ ATTENTION

Les textes précédés de ce symbole sont destinés à attirer votre attention sur les dégâts éventuels pouvant être subis par votre véhicule.

🌿 Conseil antipollution

Les textes précédés de ce symbole contiennent des remarques relatives à la protection de l'environnement.

📖 Nota

Les textes précédés de ce symbole contiennent des informations supplémentaires.

Notice d'utilisation papier

La notice d'utilisation papier contient des informations pertinentes concernant l'utilisation du véhicule et du système d'infodivertissement.

La version numérique des notices comprend des informations plus détaillées.

Version numérique de la notice du système d'infodivertissement



La version numérique est disponible sur le site Web officiel de SEAT.

Pour consulter la version numérique de la notice :

- scannez le code QR »» fig. 1
- **OU** Saisissez l'adresse suivante dans un navigateur :

<http://www.seat.com/owners/your-seat/manuals-offline.html>

sélectionnez votre véhicule puis cliquez sur l'option « Infodivertissement ».

Vidéos associées



L'utilisation de certaines fonctions du véhicule peut être illustrée sous forme d'instructions vidéo :

- scannez le code QR »» fig. 2
- **OU** Saisissez l'adresse suivante dans un navigateur :

<http://www.seat.com/owners/your-seat/manuals-offline.html>

sélectionnez votre véhicule, puis cliquez sur l'option « Multimédia ».

Nota

Les instructions vidéo sont uniquement disponibles dans certaines langues.

Questions fréquentes

Avant de démarrer

Comment régler le siège ? »» page 20

Comment régler le volant ? »» page 22

Comment régler les rétroviseurs extérieurs ? »» page 21

Comment allumer les feux extérieurs ? »» page 32

Comment fonctionne le levier sélecteur de la boîte automatique ? »» page 43

Comment faire le plein de carburant ? »» page 49

Comment actionner les essuie-glaces avant et arrière ? »» page 34

Situations d'urgence

Un témoin de contrôle s'allume ou clignote. Que signifie-t-il ? »» page 39

Où se trouvent la trousse de secours et le triangle de présignalisation dans le véhicule ? »» page 90

Comment ouvrir le capot-moteur ? »» page 18

Comment réaliser l'aide au démarrage d'urgence ? »» page 63

Comment trouver l'outillage de bord dans le véhicule ? »» page 56

Comment réparer un pneu à l'aide du kit anti-crevaisson ? »» page 55

Comment changer une roue ? »» page 56

Comment remplacer un fusible ? »» page 53

Comment remplacer une ampoule ? »» page 54

Comment remorquer le véhicule ? »» page 61

Conseils utiles

Comment régler l'heure ? »» page 120

Quelles sont les échéances d'entretien du véhicule ? »» page 123

À quoi servent les touches et les molettes du volant ? »» page 127

Comment retirer le cache du coffre à bagages ? »» page 172

Comment conduire de manière économique et écologique ? »» page 265

Comment contrôler et rétablir le niveau d'huile-moteur ? »» page 50

Comment contrôler et faire le plein du liquide de refroidissement du moteur ? »» page 51

Comment remplir le liquide lave-glace ? »» page 52

Comment contrôler et faire le plein du liquide de freins ? »» page 51

Comment contrôler et régler la pression des pneus ? »» page 338

Conseils de lavage du véhicule »» page 350

Fonctions utiles

Easy Connect, menu CAR »» page 35

Comment fonctionne le système START-STOP ? »» page 270

Quels assistants peuvent être utilisés pour se garer ? »» page 295

Comment fonctionne l'assistant de marche arrière ? »» page 301

Comment fonctionne le régulateur de vitesse adaptatif ? »» page 283

Comment régler le mode de conduite SEAT ? »» page 293

Comment fonctionne le système de contrôle de la pression des pneus ? »» page 342

Comment ouvrir le véhicule sans clé (Keyless Access) ? »» page 140

Éclairage intérieur et éclairage d'ambiance »» page 158

Sommaire

Points essentiels	8	Remorquage d'urgence du véhicule	61	Remplacer les ampoules arrière	103
Vue extérieure	8	Aide au démarrage	63	Remplacement des ampoules intérieures	105
Vue extérieure	9	Remplacement des balais	65	Commande	109
Vue d'ensemble du côté conducteur (vo- lant à gauche)	10	Sécurité	67	Poste de conduite	109
Vue d'ensemble du côté conducteur (vo- lant à droite)	11	Conduite sûre	67	Vue d'ensemble	108
Vue d'ensemble du côté passager (vo- lant à gauche)	12	La sécurité avant tout !	67	Cadrams et témoins	110
Vue d'ensemble du côté passager (vo- lant à droite)	13	Conseils de conduite	67	Tableau de bord	110
Console centrale	14	Position correcte des occupants du véhicu- le	68	Fonctionnement du tableau de bord	125
Vue intérieure	15	Zone du pédalier	73	Témoins d'alerte et de contrôle	127
Fonctionnement	16	Ceintures de sécurité	73	Volant multifonction*	127
Ouverture et fermeture	16	Quel est le but des ceintures de sécu- rité ?	73	Ouverture et fermeture	134
Avant de démarrer	20	Comment ajuster correctement les ceintu- res de sécurité ?	77	Clés	134
Airbags	22	Rétracteurs de ceinture*	78	Verrouillage centralisé	136
Sièges pour enfant	25	Système d'airbags	79	Alarme antivol*	144
Démarrage du véhicule	32	Brève introduction	79	Hayon	146
Feux et visibilité	32	Consignes de sécurité sur les airbags	82	Commandes des glaces	147
Easy Connect	35	Désactivation des airbags	84	Toit ouvrant*	149
Témoins lumineux	39	Transport d'enfants en toute sécurité	86	Éclairage et visibilité	152
Régulateur de vitesse	41	Sécurité enfants	86	Feux	152
Levier de vitesses	43	Sièges pour enfant	87	Éclairage intérieur	158
Climatisation	44	Urgences	90	Visibilité	158
Contrôle des niveaux	49	Auto-assistance	90	Systèmes d'essuie-glace avant et arriè- re	159
Urgences	53	Équipement d'urgence	90	Rétroviseurs	160
Fusibles	53	Réparation des pneus	91	Sièges et appui-tête	162
Ampoules	54	Remplacement des balais	93	Réglage des sièges et des appui-tête	162
Instructions en cas de crevaison	54	Remorquage et démarrage du moteur par remorquage	94	Fonctions des sièges	163
Changer une roue	56	Fusibles et ampoules	97		
Chaînes à neige	61	Fusibles	97		
		Remplacement des ampoules	100		
		Remplacement des ampoules avant	101		

Transport et équipements pratiques	167	Boîte mécanique	253	Conseils pratiques	316
Équipements pratiques	167	Boîte automatique/boîte automatique		Accessoires et modifications techniques	316
Coffre à bagages	169	DSG*	253	Accessoires, remplacement de pièces et modifications	316
Galerie porte-bagages*	173	Indicateur du rapport le plus économique	261	Modifications techniques	316
Climatisation	176	Direction	262	Émetteurs-récepteurs radio et équipements à usage professionnel	317
Chauffage, ventilation et refroidissement	176	Rodage et conduite économique	264	Vérification et appoint de niveaux	318
Chauffage et air frais	180	Gestion du moteur et système d'épuration des gaz d'échappement	267	Faire le plein	318
Climatiseur manuel*	182	Recommandations pour la conduite	269	Carburant	320
Climatronic*	184	Systèmes d'aide à la conduite	270	AdBlue®	324
Système d'infodivertissement	186	Système Start-Stop*	270	Interventions dans le compartiment-moteur	326
Introduction	186	Régulateur de vitesse (GRA)*	272	Huile moteur	328
Consignes de sécurité relatives au système d'infodivertissement	186	Limiteur de vitesse	274	Système de refroidissement	331
Vue d'ensemble de l'appareil	188	Système d'assistance au freinage d'urgence (Front Assist)*	278	Liquide de frein	333
Consignes générales d'utilisation	190	Adaptive Cruise Control ACC (régulateur de vitesse adaptatif)*	283	Réservoir de liquide lave-glace	334
Connectivité	195	Modes de conduite SEAT (SEAT Drive Profile)*	293	Batterie du véhicule	334
Transmission de données	195	Système d'aide aux manœuvres de stationnement (Park Pilot)	295	Roues	337
Full Link™*	195	Aide au stationnement Plus*	297	Roues et pneus	337
SEAT Media Control*	203	Système d'aide au stationnement arrière*	300	Roue de secours (roue d'urgence)*	343
Point d'accès Wi-Fi*	204	Assistant de marche arrière « Rear View Camera »*	301	Entretien hivernal	344
Modes de fonctionnement	206	Dispositif d'attelage pour remorque et remorque	305	Entretien	346
Radio	206	Dispositif d'attelage pour remorque*	305	Programme d'Entretien SEAT	346
Médias	208	Conduite avec remorque	310	Périodicité d'entretien	346
Navigation	215			Offres de service supplémentaires	348
Menu Véhicule	225			Garantie	349
Téléphone	226			Entretien du véhicule	349
Multimédia	234			Entretien et nettoyage	349
Entrée USB/AUX-IN	234			Immobilisation du véhicule	355
Connectivity Box*/Wireless Charger*	234				
Conduite	236				
Démarrage et conduite	236				
Lancement et coupure du moteur	236				
Freiner et stationner	243				
Systèmes de freinage et de stabilisation	246				

Informations destinées à l'utilisateur	356
Stockage des informations sur les accidents (Event Data Recorder)	356
Description et fonctionnement	356
Informations concernant la directive 2014/53/UE de l'UE	357
Déclaration UE de conformité simplifiée	357
Tableau de correspondance	357
Adresses des fabricants	358
Gammes de fréquences, puissances d'émission	358
Données techniques	360
Données techniques	360
Ce que vous devez savoir	360
Données relatives à la consommation de carburant	361
Conduite avec remorque	361
Roues	362
Caractéristiques du moteur	363
Cotes	368
Index alphabétique	369

Vue extérieure



① »» page 17

② »» page 49

③ »» page 16

④ »» page 49

⑤ »» page 61

⑥ »» page 18

⑦ »» page 54

Vue extérieure

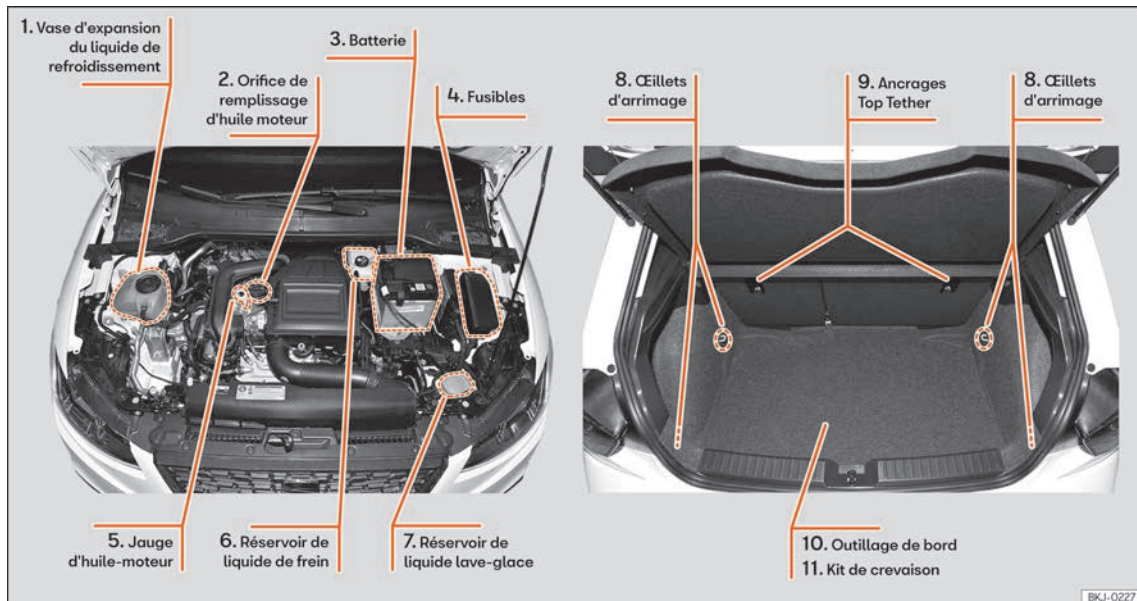

① » page 51

② » page 50

③ » page 52

④ » page 53

⑤ » page 50

⑥ » page 51

⑦ » page 52

⑧ »  page 171

⑨ » page 31

⑩ » page 56

⑪ » page 55

Vue d'ensemble du côté conducteur (volant à gauche)

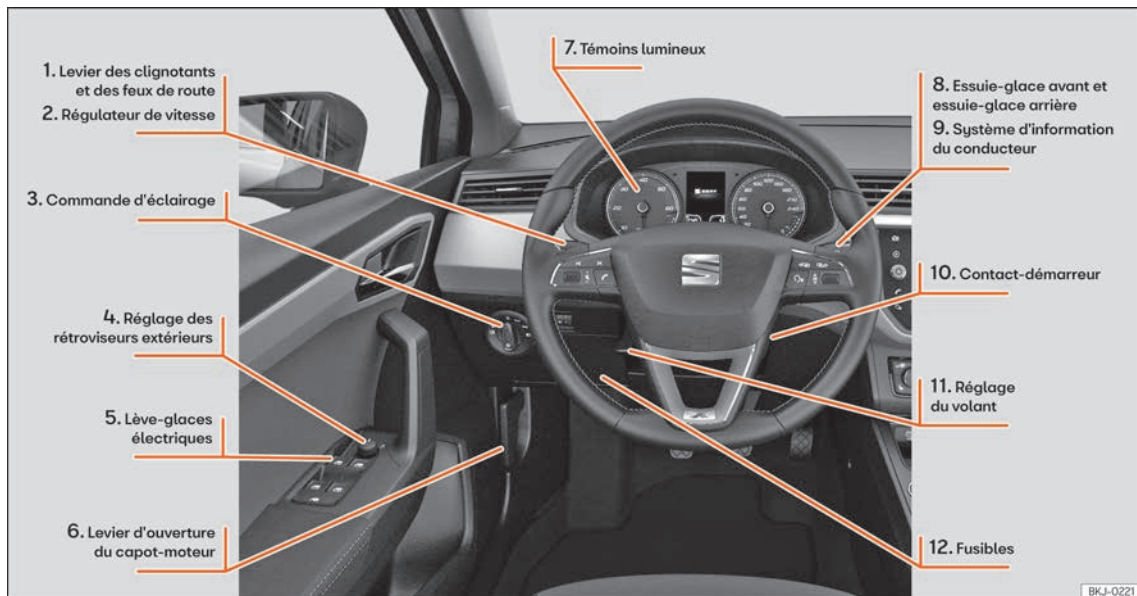

① » page 33

② » page 41

③ » page 32

④ » page 21

⑤ » page 19

⑥ » page 18

⑦ » page 39

⑧ » page 34

⑨ »  page 116

⑩ » page 32

⑪ » page 22

⑫ » page 53

Vue d'ensemble du côté conducteur (volant à droite)

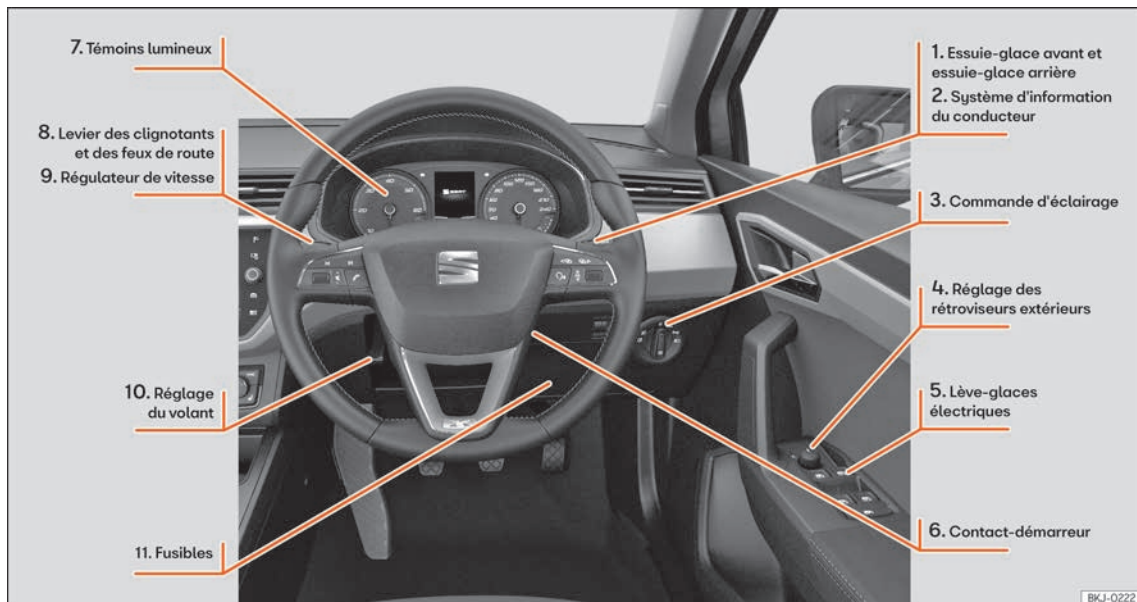

① » page 34

② » 📖 page 116

③ » page 32

④ » page 21

⑤ » page 19

⑥ » page 32

⑦ » page 39

⑧ » page 33

⑨ » page 41

⑩ » page 22

⑪ » page 53

Vue d'ensemble du côté passager (volant à gauche)



- ① » page 22
- ② » page 19
- ③ » 📄 page 167

Vue d'ensemble du côté passager (volant à droite)



- ① » page 22
- ② » page 19
- ③ » page 18
- ④ »  page 167

Console centrale

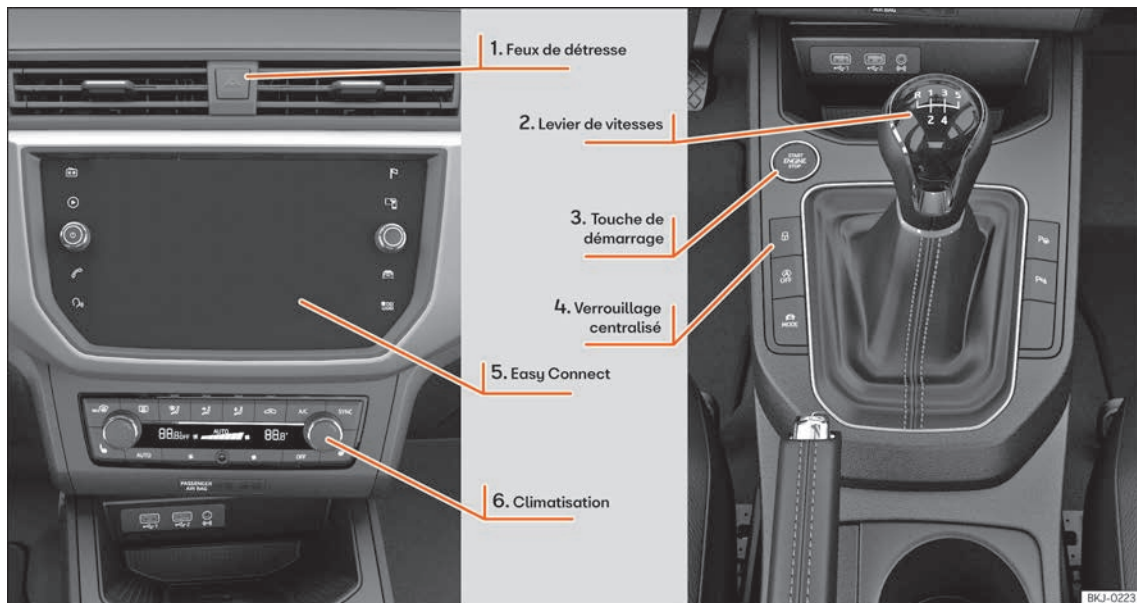

① » page 33

③ »  page 240

⑤ » page 35, »  page 186

② » page 43

④ » page 16

⑥ » page 44

Sur les véhicules avec le volant à droite, le réglage est symétrique.

Vue intérieure

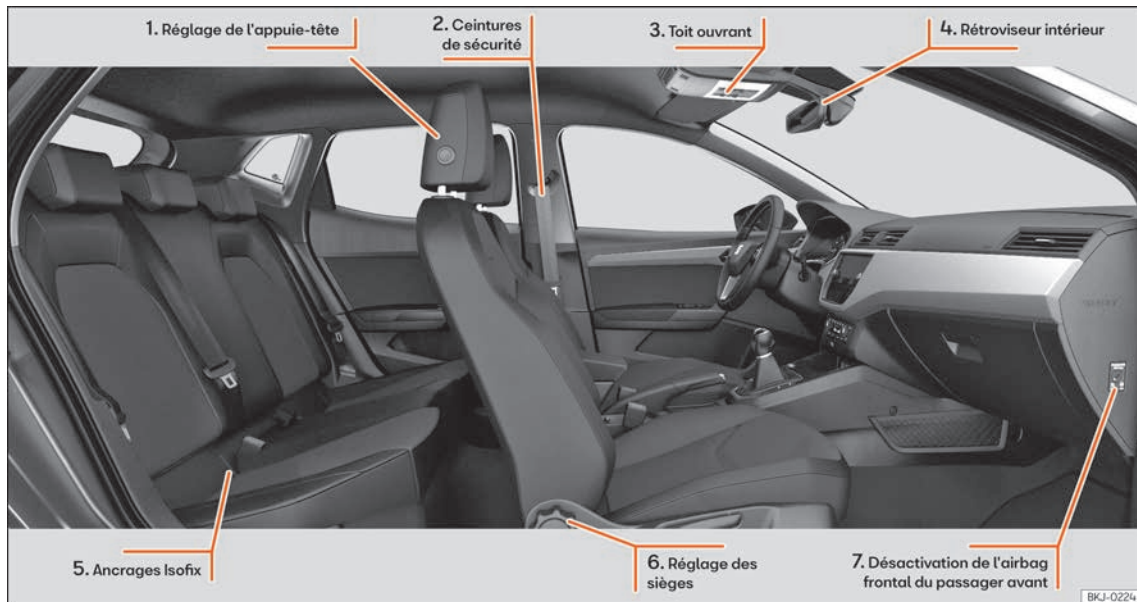

① »» page 20

② »» page 21

③ »» page 19

④ »»  page 160

⑤ »» page 28

⑥ »» page 20

⑦ »» page 23

Fonctionnement

Ouverture et fermeture

Vidéo associée



Fig. 3 Ouverture et fermeture

BKJ-0256

Portes



Fig. 4 Clé à radiocommande : touches.



B5F-0956





Fig. 5 Console centrale : touches de verrouillage centralisé.

BKJ-0159

Verrouillage et déverrouillage avec la clé

- Verrouiller : appuyez sur le bouton  **>>> fig. 4.**
- Déverrouiller : appuyez sur le bouton  **>>> fig. 4.**
- Déverrouiller le hayon arrière : appuyez sur le bouton  **>>> fig. 4** jusqu'à ce que tous les clignotants du véhicule s'allument brièvement.

Verrouillage et déverrouillage avec la commande de verrouillage centralisé

- Verrouiller : appuyez sur le bouton  **>>> fig. 5.** Le symbole  s'allume en jaune pour indiquer qu'il est activé. Aucune porte ne s'ouvre de l'extérieur. Vous pouvez ouvrir chaque porte de l'intérieur en tirant la poignée d'ouverture.

- Déverrouiller : appuyez à nouveau sur le bouton  **>>> fig. 5.** Le symbole s'allume dans sa couleur d'origine.



>>> ⚠ au chapitre Description à la page 137



>>> page 136

Verrouillage ou déverrouillage de la porte du conducteur

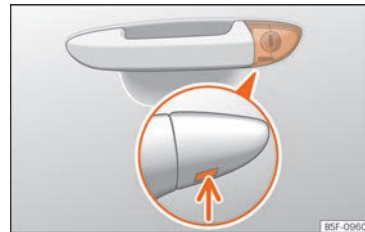

Fig. 6 Poignée de la porte du conducteur : barillet de serrure caché.

B5F-0960

En cas de défaillance du verrouillage centralisé, vous pouvez verrouiller et déverrouiller la porte du conducteur depuis le barillet.

En général, lorsque la porte du conducteur est verrouillée manuellement, toutes les portes sont verrouillées. Lors du déverrouillage

manuel, seule la porte du conducteur est déverrouillée. Prenez en compte les instructions relatives au système d'alarme antivol

»  page 144.

- Dégagez le panneton de la clé du véhicule »  page 134.
- Introduisez le panneton dans l'ouverture inférieure du cache de la poignée de la porte du conducteur » **fig. 6** (flèche) et soulevez le cache.
- Introduisez le panneton dans le barillet de serrure et déverrouillez ou verrouillez le véhicule.

Particularités

- L'alarme antivol reste activée sur les véhicules déverrouillés. Cependant, elle ne se déclenche pas »  page 144.
- Lorsque vous ouvrez la porte du conducteur, vous disposez de 15 secondes pour mettre le contact d'allumage. Passé ce délai, l'alarme se déclenche.
- Mettez le contact d'allumage. L'antidémarrage électronique détecte une clé de véhicule valable et désactive l'alarme antivol.

Nota

L'alarme antivol ne s'active pas lorsque le véhicule est verrouillé manuellement avec le panneton »  page 144.

Verrouillage d'urgence des portes sans barillet de serrure

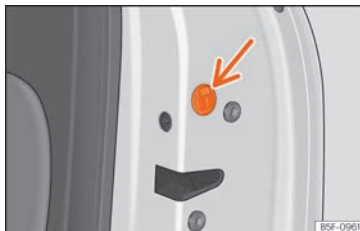

Fig. 7 Verrouillage d'urgence de la porte.

En cas de panne du verrouillage centralisé, les portes sans barillet de serrure doivent être verrouillées séparément.

Un dispositif de verrouillage d'urgence est intégré dans la partie avant de la porte du passager avant (uniquement visible lorsque la porte est ouverte).

- Retirez le capuchon de l'ouverture.
- Insérez la clé dans la fente et tournez-la jusqu'en butée vers la droite [porte droite] ou vers la gauche [porte gauche].

Une fois que vous avez fermé la porte, il n'est plus possible de l'ouvrir de l'extérieur. Vous ne pouvez déverrouiller puis ouvrir la porte simultanément de l'intérieur qu'en tirant une fois la poignée d'ouverture de la porte.

Hayon arrière





Fig. 8 Hayon : ouverture de l'extérieur.

Le fonctionnement du système d'ouverture du hayon est électrique. Elle est activée en actionnant la poignée avec le sigle du hayon.

Ce système peut être ou non opérationnel en fonction de l'état du véhicule.

Si le hayon est verrouillé, il ne pourra pas être ouvert ; par contre, s'il est déverrouillé, le système d'ouverture est opérationnel et son ouverture est possible.

Pour modifier l'état de verrouillage/déverrouillage, actionnez le bouton  ou la touche  » **fig. 4** de la clé de la radiocommande.

Si le hayon est ouvert ou mal fermé, un message correspondant apparaît sur l'écran du combiné d'instruments.* Si le hayon arrière s'ouvre alors que le véhicule roule à plus de 6 km/h (4 mph), un signal sonore d'avertissement retentit en plus*.

- Ouvrir le hayon arrière : tirez sur la poignée puis soulevez-la » » fig. 8. Le hayon arrière s'ouvre automatiquement.
- Fermer le hayon arrière : maintenez-le par l'une des deux poignées du revêtement intérieur puis fermez-le en lui donnant une légère impulsion.



» » **⚠** au chapitre Ouverture et fermeture à la page 146

SOS » » page 18

Ouverture d'urgence du hayon arrière

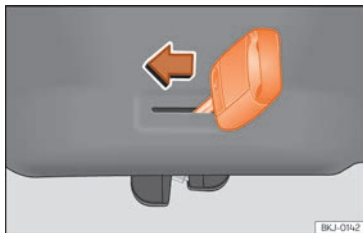

Fig. 9 Ouverture d'urgence du hayon arrière.

Permet d'ouvrir les portes si le verrouillage centralisé ne fonctionne pas (plus de batterie par ex.).

Sur le revêtement du coffre à bagages, il existe une rainure qui permet d'accéder au mécanisme d'ouverture d'urgence.

Ouverture du hayon de l'intérieur du coffre à bagages

- Introduisez le panneton de la clé dans la rainure et déverrouillez le système de fermeture en faisant tourner la clé de droite à gauche, comme indiqué par la flèche » » fig. 9.

Vidéo associée



BKJ-0257

Fig. 10 Capot-moteur

Capot-moteur

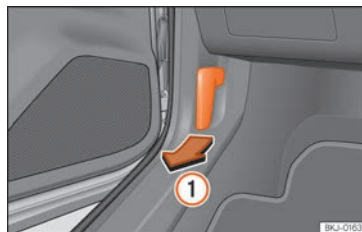

Fig. 11 Levier de déverrouillage sur le plancher, côté conducteur.

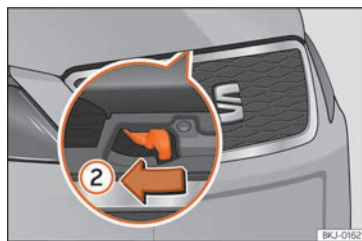

Fig. 12 Levier sous le capot.

Ouverture du capot-moteur

Le capot-moteur se déverrouille de l'habitacle.

Avant d'ouvrir le capot moteur, assurez-vous que les bras d'essuie-glace reposent bien sur le pare-brise.

• Ouvrez la porte et tirez le levier situé sous le tableau de bord » fig. 11 ①.

• Pour soulever le capot moteur, déplacez vers la gauche le levier situé sous celui-ci, au centre » fig. 12 ②. Les crochets de fixation sont alors déverrouillés.

• Libérez la tige de maintien du capot et placez-la dans le logement prévu à cet effet sur le capot.

Fermer le capot-moteur

- Levez légèrement le capot.
- Décrochez la tige de maintien et remettez-la dans son support en appuyant dessus.
- Laissez-le retomber à une hauteur d'environ 30 cm pour le fermer.

Si le capot est mal fermé, n'appuyez pas dessus. Ouvrez-le à nouveau et laissez-le tomber comme indiqué précédemment.



» ⚠ au chapitre Consignes de sécurité pour les travaux dans le compartiment moteur à la page 326



» page 326

Commandes des glaces*

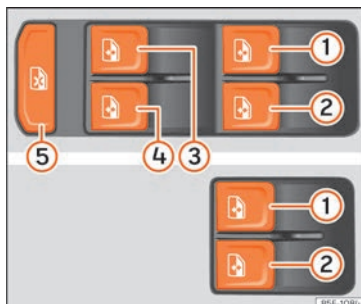



Fig. 13 Détail de la porte du conducteur : commandes des fenêtres.

- Ouvrir la fenêtre : appuyez sur le bouton .
- Fermer la fenêtre : tirez sur le bouton .

Boutons de la porte du conducteur

- ① Fenêtre de la porte avant gauche
- ② Fenêtre de la porte avant droite
- ③ Glace de la porte arrière gauche (uniquement sur les véhicules équipés de lève-glaces arrière électriques)
- ④ Glace de la porte arrière droite (uniquement sur les véhicules équipés de lève-glaces arrière électriques)
- ⑤ Commande de sécurité pour la désactivation des boutons des lève-glaces des

portes arrière (uniquement sur les véhicules équipés de lève-glaces arrière électriques)



» ⚠ au chapitre Ouverture et fermeture électriques des glaces* à la page 147



» page 147

Toit coulissant*

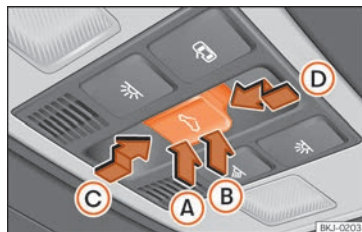





Fig. 14 Dans le ciel de pavillon : touche du toit ouvrant.

- Ouverture : enfoncez la touche vers l'arrière  C.
- Fermeture : enfoncez la touche vers l'avant  D.
- Pivotement : appuyez sur la partie arrière de la touche  B.

»

- Abaissement : appuyez sur la partie avant de la touche **(A)**.



» » **(A)** au chapitre Brève introduction à la page 149



» » page 149

Avant de démarrer

Vidéo associée



BKJ-0259

Fig. 15 Intérieur du véhicule

Réglage manuel des sièges avant

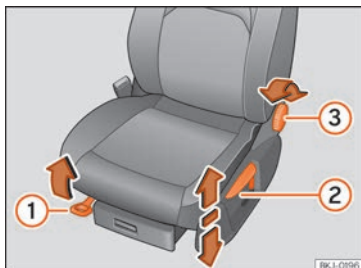

Fig. 16 Sièges avant : réglage manuel du siège.

- 1 Avant/Arrière : tirez le levier et déplacez le siège.
- 2 Monter/descendre : tirez/appuyez sur le levier.
- 3 Incliner le dossier : tournez la molette.



» » **(A)** au chapitre Réglage des sièges avant à la page 162

Réglage de l'appuie-tête

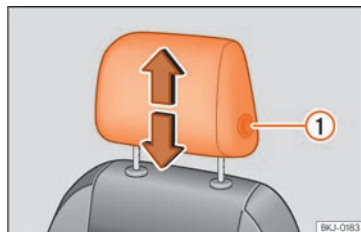

Fig. 17 Siège avant : réglage de l'appuie-tête.

- Pour monter ou descendre l'appuie-tête, appuyez sur le bouton latéral **(1)** puis déplacez-le vers le haut ou le bas et enclenchez-le dans la position désirée.



» » **(A)** au chapitre Réglage des appuie-tête avant à la page 162



» » page 72, » » page 162

Réglage de la ceinture de sécurité

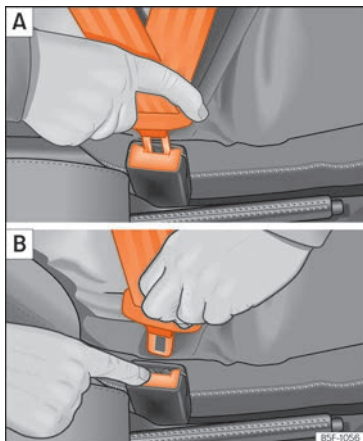

Fig. 18 Placer et retirer le pêne de verrouillage de la ceinture de sécurité.

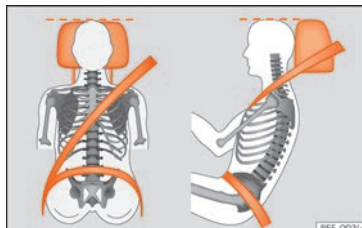

Fig. 19 Sangle de ceinture de sécurité bien ajustée et appuie-tête correctement réglé (vue de face et de côté)

Pour adapter la ceinture à la hauteur de vos épaules, vous pouvez par exemple régler les sièges avant en hauteur.

La sangle de la ceinture de sécurité doit passer au milieu de l'épaule, jamais sur le cou. La ceinture de sécurité doit s'appliquer bien à plat sur le buste et l'enserrer fermement.

La sangle sous-abdominale doit passer devant le bassin, jamais sur le ventre. La ceinture de sécurité doit s'appliquer bien à plat sur le bassin et l'enserrer fermement.



» page 75



» page 77

Rétracteurs de ceintures

En cas de collision, les ceintures de sécurité des places assises avant se rétractent automatiquement.

Le rétracteur de ceinture ne peut être activé qu'une seule fois.



» **⚠** au chapitre Entretien et élimination des rétracteurs de ceintures à la page 79



» page 78

Réglage des rétroviseurs extérieurs

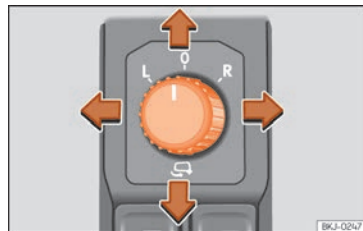

Fig. 20 Détail de la porte du conducteur : commande du rétroviseur extérieur.

Régler les rétroviseurs extérieurs : tournez la commande vers la position correspondante : »

L/R En déplaçant la commande sur la position désirée, réglez les rétroviseurs côté conducteur (L, gauche) et côté passager avant (R, droite) dans la direction souhaitée.

☞ Rabattement des rétroviseurs.



» » ⚠ au chapitre Rétroviseurs électriques extérieurs* à la page 161



» » page 161

Réglage du volant

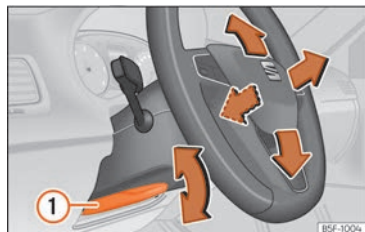

Fig. 21 Levier sur la partie inférieure latérale gauche de la colonne de direction.

- Régler la position du volant : tirez le levier » » fig. 21 ① jusqu'en bas, déplacez le volant sur la position désirée puis remontez le levier en position de verrouillage.



» » ⚠ au chapitre Réglage de la position du volant à la page 69

Airbags

Vidéo associée



BKJ-0259

Fig. 22 Intérieur du véhicule

Airbags frontaux

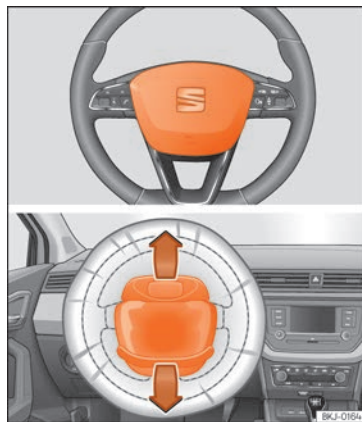

Fig. 23 Airbag du conducteur dans le volant.

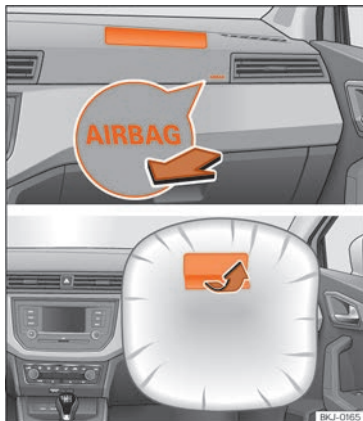

Fig. 24 Airbag du passager avant dans le combiné d'instruments.

L'airbag frontal du conducteur est logé dans le volant » fig. 23 et celui du passager se trouve dans la planche de bord » fig. 24. Les airbags sont repérés par les monogrammes « AIRBAG ».

Les caches des airbags se rabattent et restent attachés au volant de direction et au tableau de bord lorsque les airbags du conducteur et du passager avant respective-ment se déploient » fig. 23, » fig. 24.

Le système d'airbags frontaux offre, en complément des ceintures de sécurité, une pro-

tection supplémentaire de la tête et du buste du conducteur et du passager avant lors de collisions frontales correspondant à un accident de gravité supérieure.

La conception spéciale de l'airbag permet la sortie contrôlée de gaz lorsque l'occupant exerce une pression dessus. Ainsi, la tête et le buste sont protégés en étant enveloppés par l'airbag. Après un accident, l'airbag est donc suffisamment dégonflé pour dégager la vue vers l'avant.



» page 82

Désactivation de l'airbag frontal du passager avant*



Fig. 25 Commande de l'airbag frontal du passager.



Fig. 26 Sur le tableau de bord, au centre : témoin de désactivation de l'airbag du passager avant.

Pour désactiver l'airbag frontal du passager avant :

- Coupez le contact d'allumage.
- Ouvrez la porte côté passager.
- Introduisez le panneton de la clé dans la rainure prévue à cet effet de la commande de désactivation de l'airbag du côté passager » fig. 25. La clé doit entrer sur 3/4 environ de sa longueur, jusqu'à atteindre la butée.
- Tournez doucement la clé pour passer à la position **OFF**. Si vous avez des difficultés, assurez-vous d'avoir introduit la clé jusqu'au bout.
- Fermez la porte du passager.
- Le contact d'allumage étant mis, vérifiez que le témoin **OFF**  s'allume sur l'inscription **PASSENGER AIR BAG OFF**  au centre du tableau de bord » fig. 26.

»



» » »  au chapitre Activation et désactivation de l'airbag frontal du passager avant* à la page 85



» » » page 84

Airbags latéraux*

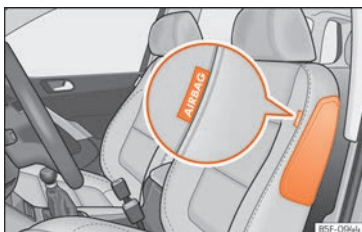

Fig. 27 Airbag latéral dans le siège du conducteur.

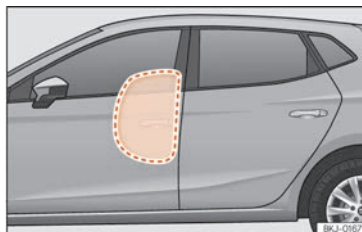



Fig. 28 Airbag latéral complètement gonflé du côté gauche du véhicule.

Les airbags latéraux se trouvent dans le rembourrage du dossier du siège du conducteur » » » **fig. 27** et du siège du passager. Les emplacements de montage sont repérés par les monogrammes « AIRBAG » sur le haut des dossiers.

Le système d'airbags latéraux offre, en complément des ceintures de sécurité, une protection supplémentaire du buste lors de collisions latérales correspondant à un accident de gravité supérieure.

Lors de collisions latérales, les airbags latéraux diminuent les risques de blessures corporelles du côté exposé au choc. Outre leur fonction protectrice normale, les ceintures des sièges avant et des sièges arrière latéraux maintiennent également les passagers dans une position conférant à l'airbag latéral un maximum d'efficacité en cas de collision latérale.



» » »  au chapitre Airbags latéraux* à la page 82

Airbags rideaux*

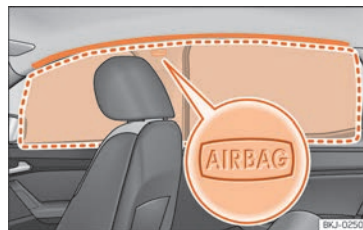



Fig. 29 Emplacement et zone de déploiement de l'airbag rideau.

Il y a un airbag rideau de chaque côté de l'habitacle au-dessus des portes » » » **fig. 29**. Les airbags sont repérés par les monogrammes « AIRBAG ».

Lorsqu'il se déclenche, l'airbag rideau occupe la zone marquée en rouge (zone de déploiement) » » » **fig. 29**. C'est pourquoi il ne faut jamais déposer ou fixer des objets dans cette zone » » »  au chapitre Airbags rideaux* à la page 83.

Lors de collisions latérales, l'airbag rideau se déclenche du côté du véhicule exposé au choc.

Les airbags rideaux réduisent le risque que les passagers des sièges avant et des places arrière latérales se blessent sur la partie du corps la plus directement exposée au choc.



» » » au chapitre Airbags rideaux* à la page 83

Sièges pour enfant

Vidéo associée



BKJ-0259

Fig. 30 Intérieur du véhicule

Indications importantes concernant l'airbag frontal du passager avant



Fig. 31 Autocollant de l'airbag - version 1 : sur le pare-soleil côté passager [A] et sur le cadre arrière de la porte du passager [B].



Fig. 32 Autocollant de l'airbag - version 2 : sur le pare-soleil côté passager [A] et sur le cadre arrière de la porte du passager [B].

Un autocollant comprenant des informations importantes quant à l'airbag du passager avant se trouve sur le pare-soleil du passager et/ou sur le cadre arrière de la porte du passager avant. »



» » au chapitre Indications importantes concernant l'airbag frontal du passager avant à la page 87



» » page 86

Fixation du siège pour enfant

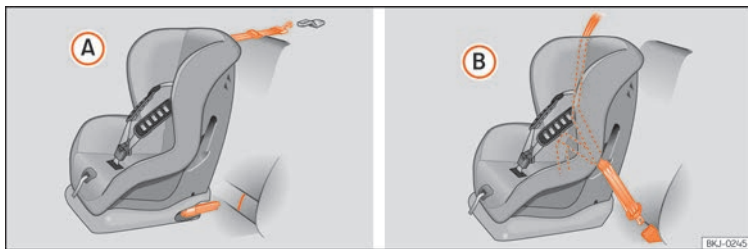

Fig. 33 Sur les sièges arrière : installations possibles d'un siège pour enfants.

L'illustration » » **fig. 33 (A)** présente la fixation de base du système de retenue pour enfants avec les anneaux de retenue inférieurs et la ceinture de fixation supérieure. L'illustration » » **fig. 33 (B)** présente la fixation du système de retenue pour enfants avec la ceinture de sécurité du véhicule.

Les sièges pour enfant de type **universel** peuvent être fixés avec la ceinture de sécurité sur les places assises qui sont désignées par un **U** dans le tableau suivant.

- Sur le siège passager non réglable en hauteur : il est nécessaire de reculer le siège passager au maximum¹⁾.

- Sur le siège passager réglable en hauteur : il est nécessaire de reculer et de remonter le siège passager au maximum¹⁾.

Pour une bonne utilisation des sièges sur les places arrière, il faut régler les dossiers avant pour qu'il n'y ait pas de contact avec le siège pour enfant de la place arrière en cas de

¹⁾ Il est nécessaire de respecter la législation en vigueur dans chaque pays ainsi que les normes du constructeur pour l'utilisation et l'installation des sièges enfant.

sens contraire à la marche. Dans le cas de systèmes de retenue dans le sens de la marche, il faut régler le dossier avant pour qu'il n'y ait pas de contact avec les pieds de l'enfant.

Pour adapter le siège passager avant au siège pour enfants et placer la sangle de la ceinture dans la position idéale, régler le dos-

sier du siège du passager avant au maximum vers l'avant¹⁾.

Si vous souhaitez monter un siège semi-universel dont le système de fixation au véhicule fait appel à une ceinture de sécurité et un pied d'appui, ne le montez jamais sur le siège arrière central, car sa distance au sol est réduite par rapport aux autres places et le pied

d'appui ne pourra pas assurer correctement la stabilité du siège pour enfant.

Les systèmes incluent la fixation du système de retenue pour enfants par une ceinture de fixation supérieure (Top Tether) et des points d'ancrage inférieurs sur le siège.

Groupe de poids	Place des sièges			
	Siège passager avant ^{a)}		Siège arrière latéral	Siège arrière central ^{b)}
	airbag on	airbag off		
Groupe 0 jusqu'à 10 kg	X	U ^{c)}	U	U
Groupe 0+ jusqu'à 13 kg	X	U ^{c)}	U	U
Groupe I de 9 à 18 kg	X	U ^{c)}	U	U
Groupe II de 15 à 25 kg	X	UF ^{c)}	UF	UF
Groupe III de 22 à 36 kg	X	UF ^{c)}	UF	UF

X : Ne convient pas au montage de sièges dans cette configuration.

U : Convient pour les systèmes de retenue universels homologués pour être utilisés dans ce groupe de poids.

UF : Acceptable pour les systèmes de retenue pour enfant de catégorie universelle orientés vers l'avant homologués pour ce groupe de masse.

- ^{a)} Il est nécessaire de respecter la législation en vigueur dans chaque pays ainsi que les normes du constructeur pour l'utilisation et l'installation des sièges enfant.
- ^{b)} Dans le cas des sièges semi-universels dont le système de fixation est la ceinture de sécurité du véhicule et le pied d'appui, ne les utilisez pas sur le siège arrière central.
- ^{c)} Les sièges **non réglables** en hauteur devront être reculés au maximum. Les sièges **réglables** en hauteur devront être reculés et remontés au maximum. »

¹⁾ Il est nécessaire de respecter la législation en vigueur dans chaque pays ainsi que les normes du constructeur pour l'utilisation et l'installation des sièges enfant.



» »  au chapitre Indications de sécurité à la page 87

Fixation du siège pour enfants avec les systèmes ISOFIX/iSize et Top Tether*



Fig. 34 Anneaux de fixation ISOFIX/iSize.

Les sièges pour enfant peuvent être fixés rapidement, facilement et en toute sécurité aux places arrière latérales grâce aux systèmes « ISOFIX » et Top Tether*.

Chaque place arrière latérale est équipée de deux anneaux de fixation « ISOFIX ». Sur certains véhicules, les anneaux sont fixés à l'armature de siège et à d'autres sur le plancher



Fig. 35 Position des anneaux Top Tether sur la partie arrière de la banquette arrière.

arrière. Les anneaux « ISOFIX » se trouvent entre le dossier et le coussin de la banquette arrière » » **fig. 34**. Les anneaux Top Tether* se trouvent généralement au dos de la banquette arrière (derrière le dossier ou dans la zone du coffre à bagages) » » **fig. 35**.

Pour connaître la compatibilité des systèmes « ISOFIX » sur le véhicule, consulter le tableau suivant.

Le poids corporel autorisé ou les données relatives à la taille **A** jusqu'à **F** sont indiqués sur l'étiquette située sur les sièges pour enfant avec l'homologation « **universel** » ou « **semi-universel** ».

Points essentiels

Groupe de poids	Type de taille	Appareil	Positions Isofix du véhicule			
			Siège passager avant		Siège arrière latéral	Siège arrière central
			airbag on	airbag off		
Transat	F	ISO/L1	X	X	X	X
	G	ISO/L2	X	X	X	X
Groupe 0 jusqu'à 10 kg	E	ISO/R1	X	X	IL	X
Groupe 0+ jusqu'à 13 kg	E	ISO/R1	X	X	IL	X
	D	ISO/R2	X	X	IL	X
	C	ISO/R3	X	X	IL	X
Groupe I de 9 à 18 kg	D	ISO/R2	X	X	IL	X
	C	ISO/R3	X	X	IL	X
	B	ISO/F2	X	X	IUF/IL	X
	B1	ISO/F2X	X	X	IUF/IL	X
	A	ISO/F3	X	X	IUF/IL	X
Groupe II de 15 à 25 kg	---	---			---	---
Groupe III de 22 à 36 kg	---	---			---	---

IUF : Adapté pour les systèmes de retenue pour enfants ISOFIX universels orientés vers l'avant homologués pour être utilisés dans ce groupe de masse.

IL : Adapté à certains systèmes de retenue pour enfants (SRE) ISOFIX qui peuvent appartenir à la catégorie spécifique à un véhicule, restreinte ou semi-universelle. Tenez compte de la liste des véhicules du fabricant du siège pour enfants.

X : Position ISOFIX non adaptée pour systèmes de retenue pour enfants ISOFIX de ce groupe de poids ou de cette classe de taille.



» » » au chapitre Indications de sécurité à la page 87

Fixation du siège pour enfants avec le système « ISOFIX/iSize »



Fig. 36 Anneaux de fixation ISOFIX/iSize.

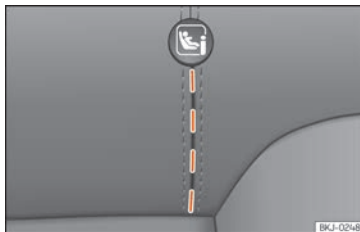

Fig. 37 Banquette arrière : rainures prédécoupées.

Il est obligatoire de tenir compte des indications du fabricant du siège.

- Procédez d'abord à l'ouverture manuelle de la prédécoupe située derrière les rainures signalées pour accéder aux œillets de retenue » » fig. 37.

- Enfoncez le siège pour enfant sur les œillets de retenue « ISOFIX/iSize » jusqu'à ce qu'il s'encastre de manière audible. Si le siège pour enfants dispose d'ancrage Top Tether*, le connecter à l'anneau respectif » » fig. 39. Tenez compte des indications du fabricant.

- Tirez des deux côtés du siège pour enfant afin d'assurer l'ancrage correct.

Les sièges pour enfants avec système de fixation « ISOFIX » et Top Tether* sont disponibles au sein des Services Techniques.

	Positions iSize du véhicule			
	Siège passager avant		Siège arrière latéral	Siège arrière central
	airbag on	airbag off		
Système de retenue pour enfants homologué ECE R129	X	X	i-U	X

i-U : Position valide pour les systèmes de retenue pour enfant homologués ECE R129 dans le sens de la marche et dans le sens contraire à la marche.

X : Position non valide pour les systèmes de retenue pour enfant homologués ECE R129.

Fixation du siège pour enfants avec les sangles de fixation Top Tether*

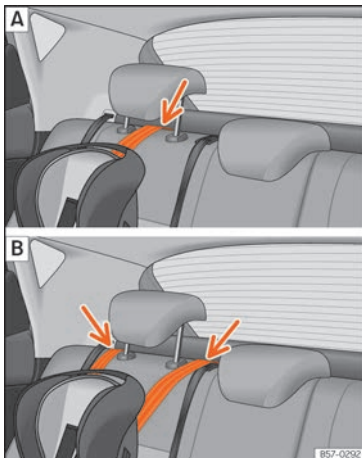

Fig. 38 Sangle de fixation : réglage et montage en fonction de la ceinture Top Tether.



Fig. 39 Position des anneaux Top Tether sur la partie arrière de la banquette arrière.

Les sièges pour enfants équipés du système Top Tether intègrent une sangle de fixation au point d'ancrage du véhicule, située sur la partie arrière du dossier de la banquette arrière fournissant une meilleure retenue.

La sangle doit réduire le mouvement du siège pour enfant vers l'avant en cas d'accident et réduire par conséquent le risque de blessures pouvant être causées à la tête après avoir heurté l'intérieur du véhicule.

Utilisation du Top Tether sur les sièges pour enfant orientés dos à la route

Actuellement, il existe très peu de sièges de sécurité pour enfant montés dos à la route avec Top Tether. Nous vous prions de lire attentivement et de suivre les instructions du fabricant du siège pour enfant afin de déterminer comment installer la sangle Top Tether de façon adéquate.

Fixer la sangle de fixation

- Dépliez la sangle de fixation du Top Tether du siège pour enfant en suivant les instructions du fabricant.
- Placez la courroie sous l'appuie-tête du siège avant »» fig. 38 (en fonction des instructions du siège pour enfant, relevez ou retirez l'appuie-tête si nécessaire).
- Faites glisser la sangle et fixez-la correctement à l'aide de l'ancrage derrière le dossier »» fig. 39.
- Tendez la sangle fermement en suivant les instructions du fabricant.

Retrait de la sangle de fixation

- Détendez la sangle en suivant les instructions du fabricant.
- Appuyez sur le boîtier de verrouillage et détachez la fixation d'ancrage.



»» ⚠ au chapitre Indications de sécurité à la page 87

Démarrage du véhicule

Contact-démarrreur

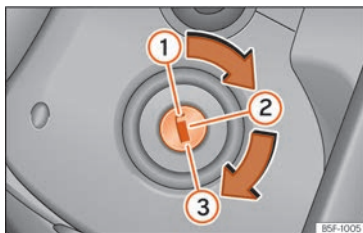

Fig. 40 Positions de la clé de contact.

Mettre le contact d'allumage : introduisez la clé dans le contact et démarrez le moteur.

Verrouillage et déverrouillage du volant

• Verrouiller le volant : retirez la clé de contact et tournez le volant jusqu'à ce qu'il se verrouille. Sur les véhicules équipés d'une boîte automatique, placez le levier sélecteur de cette dernière sur la position **P** pour pouvoir retirer la clé. Si nécessaire, appuyez sur la touche de blocage du levier sélecteur puis relâchez-la.

• Déverrouiller le volant : introduisez la clé dans le contact et tournez la clé en même temps que le volant dans le sens de la flèche. Si le volant ne tourne pas, le verrouillage est probablement activé.

Connexion/déconnexion de l'allumage, préchauffage

- Mettre le contact d'allumage : tournez la clé de contact en position ②.
- Couper le contact d'allumage : tournez la clé de contact en position ①.
- Véhicules diesel  : lorsque le contact d'allumage est mis, le moteur est préchauffé.

Lancement du moteur

- Boîte mécanique : appuyez à fond sur la pédale d'embrayage et amenez le levier de vitesses en position de point mort.
- Boîte automatique : appuyez sur la pédale de frein et placez le levier sélecteur sur **P** ou **N**.
- Tournez la clé de contact en position ③. La clé revient automatiquement en position ②. N'accélérez pas.

Système Start-Stop*

Lorsque vous vous arrêtez puis que vous relâchez l'embrayage, le système Start-Stop* coupe le moteur. Le contact d'allumage reste activé.



» » au chapitre Positions de la clé de contact à la page 236



» » page 236

Feux et visibilité

Vidéo associée



BKJ-0263

Fig. 41 Éclairage et visibilité

Commande d'éclairage

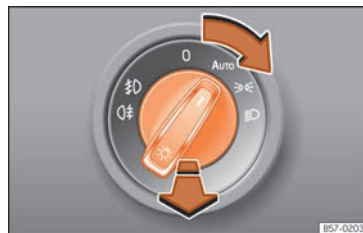

Fig. 42 Planche de bord : commande des feux.

- Tournez l'interrupteur dans la position désirée » » fig. 42.

Symbole	Contact d'allumage coupé	Contact d'allumage mis
0	Feux antibrouillard, feux de croisement et feux de position éteints.	Feux éteints ou feux de jour allumés.
AUTO	L'éclairage d'orientation « Coming Home » et « Leaving Home » peut être allumé.	Allumage automatique des feux de croisement et des feux de jour.
☞☞	Feux de position allumés.	Feux de jour allumés.
☞☞	Feux de croisement éteints	Feux de croisement allumés.

☞ **Projecteurs antibrouillard** : tirez la commande des feux jusqu'au premier cran, à partir des positions **AUTO**, ☞☞ ou ☞☞.

☞ **Feux arrière antibrouillard** : tirez la commande des feux jusqu'en butée, à partir des positions **AUTO**, ☞☞ ou ☞☞.

Déconnecter les feux antibrouillard : poussez la commande ou tournez-la en position 0.



» page 153

Levier des clignotants et feux de route

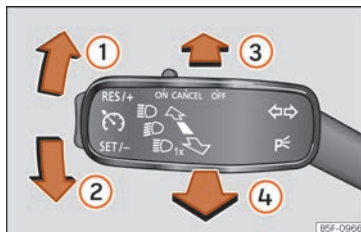

Fig. 43 Levier des clignotants et des feux de route.

Déplacez le levier dans la position souhaitée :

- 1 Clignotant droit : feux de stationnement droits (contact d'allumage coupé).
- 2 Clignotant gauche : feux de stationnement gauches (contact d'allumage coupé).
- 3 Feux de route allumés : témoin ☞☞ allumé sur le tableau de bord.
- 4 Appel de phares : allumé en appuyant sur le levier. Témoin ☞☞ allumé.

Levier dans la position de base pour désactiver la fonction correspondante.



» au chapitre Levier des clignotants et des feux de route à la page 155



» page 154

Feux de détresse



Fig. 44 Planche de bord : commande des feux de détresse.

Allumés, par exemple :

- Si vous approchez d'un embouteillage
- Vous êtes en situation de détresse
- Le véhicule est à l'arrêt en raison d'une panne
- Vous remorquez un véhicule ou le vôtre est remorqué

»



» » au chapitre Feux de détresse à la page 157



» » page 157

Éclairage intérieur

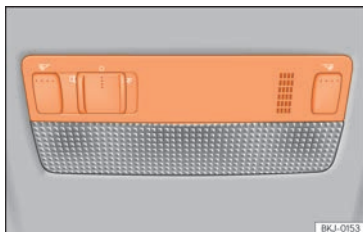

Fig. 45 Détail du ciel de pavillon : plafonnier avant.

Bouton	Fonction
0	Éteindre l'éclairage intérieur.
	Allumer l'éclairage intérieur.

Bouton	Fonction
	Allumer la commande de contact de la porte (position centrale). L'éclairage intérieur s'active automatiquement lors du déverrouillage du véhicule, de l'ouverture d'une porte ou du retrait de la clé de contact. L'éclairage s'éteint quelques secondes après la fermeture de toutes les portes, lors du verrouillage du véhicule ou de la mise du contact.
	Allumer ou éteindre la lampe de lecture.

Les commandes des feux peuvent varier en fonction de la version du véhicule.



» » page 158

Essuie-glace avant et arrière

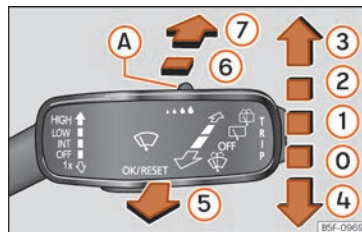



Fig. 46 Utilisation de l'essuie-glace avant et arrière.

Déplacez le levier dans la position souhaitée :



0	OFF	Essuie-glace déconnecté.
1		Balayage intermittent de l'essuie-glace. Grâce à la commande » » fig. 46 (A), réglez les niveaux de balayage (sur les véhicules dépourvus de détecteur de pluie) ou la sensibilité du détecteur de pluie.
2	LOW	Balayage lent.
3	HIGH	Balayage rapide.
4	1x	Balayage bref. Pression brève, nettoyage court.

Déplacez le levier dans la position souhaitée :

- 5  Balayage automatique. En poussant le levier vers l'avant, la fonction lave-glace s'active et l'essuie-glace se déclenche simultanément.
- 6  Balayage intermittent de la lunette arrière. L'essuie-glace arrière fonctionne environ toutes les 6 secondes.

Déplacez le levier dans la position souhaitée :

- 7  En appuyant sur le levier, la fonction lave-glace arrière s'active et l'essuie-glace arrière se déclenche simultanément.

 »»  au chapitre Essuie-glace avant et arrière à la page 159

 »» page 159

SOS »» page 65

Easy Connect

Réglages du menu Véhicule

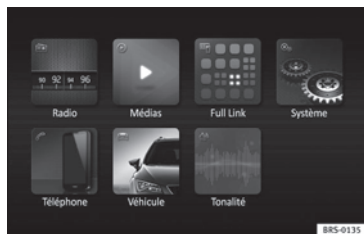

Fig. 47 Easy Connect : Menu principal.



Fig. 48 Easy Connect : Menu Véhicule

Le nombre de menus disponibles et l'appellation des différentes options dépendent de l'électronique et de l'équipement du véhicule.

- Mettez le contact d'allumage.
- S'il est éteint, allumez le Système d'infodivertissement.

- Appuyez sur la touche  du système d'infodivertissement puis sur la touche de fonction **Véhicule** »» fig. 47 ou sur la touche »

 du système d'infodivertissement pour accéder au menu **Véhicule** » fig. 48.

- Appuyez sur le bouton de fonction **RÉGLAGES** pour ouvrir le menu **Réglages du véhicule**.
- Dans le menu, appuyez sur le bouton correspondant pour sélectionner la fonction.

Lorsque la case du bouton de fonction est cochée , la fonction est activée.

Si vous appuyez sur la touche de menu , vous activez toujours le dernier menu activé.

Les modifications effectuées dans les menus de réglages s'enregistrent automatiquement une fois ces menus fermés.

Points essentiels

Menu	Sous-menu	Réglage possible	Description
Système ESC	-	Activation du programme électronique de stabilité [ESC]	» page 246
Pneus	Système de contrôle de la pression des pneus	Enregistrement des pressions des pneus [calibrage]	» page 342
	Pneus d'hiver	Activation et désactivation de l'alerte de vitesse. Réglage de la valeur de l'alerte de vitesse.	» page 344
Feux	Assistant d'éclairage	Feux d'autoroute, durée d'activation, éclairage automatique en cas de pluie, clignotants confort.	» page 152
	Éclairage d'ambiance	Intensité de l'éclairage du tableau de bord et des commandes	» page 158
	Fonction « Coming/Leaving Home »	Durée d'activation des fonctions « Coming Home » et « Leaving Home »	» page 155
Aide à la conduite	ADR (régulateur de vitesse adaptatif)	Activation/désactivation : niveau de distance par défaut, profils de conduite.	» page 283
	Front Assist (système d'assistance au freinage d'urgence)	Activation/désactivation : Front Assist, alerte préventive, affichage de l'avertissement de distance	» page 278
	Détecteur de fatigue	Activation/désactivation	» page 119
Stationnement et manœuvres	Réglages du stationnement et des manœuvres	Activation automatique, volume avant, aigus des haut-parleurs avant, volume arrière, aigus des haut-parleurs arrière	» page 301
Éclairage d'ambiance	-	Éclairage d'ambiance, désactivation, couleur	» page 158
Rétroviseurs et essuie-glace	Rétroviseurs	Activation/désactivation du rabatement après stationnement	» page 161
	Essuie-glace	Activation/désactivation du balayage automatique en cas de pluie, balayage de la lunette arrière lors du passage de la marche arrière	» page 34

»

Points essentiels

Menu	Sous-menu	Réglage possible	Description
Ouverture et fermeture	Commande du lève-glaces électrique	Ouverture confort, toutes, conducteur uniquement	» page 148
	Verrouillage centralisé	Déverrouillage des portes, verrouillage automatique en circulation, protection volumétrique	» page 136
Combiné d'instruments	-	Consommation actuelle, consommation moyenne, consommateurs de confort, ECO Conseils, durée du trajet, trajet parcouru, vitesse moyenne, indicateur numérique de vitesse, alerte de vitesse, température de l'huile, rétablissement des données « depuis le départ », rétablissement des données du « calcul total ».	» page 116
Heure et date	-	Source de l'heure, heure, fuseau horaire, format de l'heure, date, format de la date	-
Unités	-	Distance, vitesse, température, volume, consommation de carburant, pression	-
Service	-	Numéro de châssis, date du prochain entretien SEAT, date du prochain service de vidange d'huile	» page 123
Réglages usine	Tous	Rétablir tous les réglages	-
	Individuel	Rétablir les réglages par défaut de l'éclairage, aide à la conduite, stationnement et manœuvres	

AVERTISSEMENT

Toute distraction peut donner lieu à un accident, avec le risque de blessures que cela suppose. L'utilisation du système Easy Connect peut détourner votre attention de la circulation.

Témoins lumineux

Témoins d'alerte et de contrôle



Fig. 49 Vidéo associée :
Tableau de bord

Témoins rouges

	Témoin central d'alerte : informations supplémentaires sur l'écran du tableau de bord
	Frein de stationnement activé » page 244.
	Dysfonctionnement du système de freinage » page 244.
	Dysfonctionnement de la direction » page 263.
	Le conducteur ou le passager n'a pas mis sa ceinture de sécurité » page 74.
	Appuyez sur la pédale de frein » page 284.

Témoins jaunes

	Témoin central d'alerte : informations supplémentaires sur l'écran du tableau de bord
--	---

	Plaquettes de frein avant usées » page 244.
	Dysfonctionnement de l'ESC ou désactivation provoquée par le système ; OU ESC ou ASR en action » page 246.
	Dysfonctionnement de l'ASR ou désactivation provoquée par le système ; O BIEN ASR en action » page 246.
	ASR désactivé manuellement ; OU ESC en mode Sport » page 246.
	Dysfonctionnement de l'ABS » page 246.
	Feu antibrouillard arrière allumé » page 152.
	Dysfonctionnement du système de contrôle des gaz d'échappement » page 267.
	Préchauffage du moteur diesel ; OU dysfonctionnement de la gestion du moteur diesel » page 267.
EPC	Dysfonctionnement de gestion du moteur essence » page 267.
	Filter à particules obstrué » page 267.
	Dysfonctionnement de la direction » page 263.
	Système de contrôle de la pression des pneus » page 342.





	Réservoir de carburant pratiquement vide » page 121.
	Dysfonctionnement du système d'airbag et de rétracteurs des ceintures » page 85.
OFF	L'airbag frontal du passager avant est désactivé » page 85.
ON	L'airbag frontal du passager est activé » page 85.
	Dysfonctionnement de l'éclairage du véhicule » page 152.
	Niveau d'huile-moteur » page 329.
	Dysfonctionnement de la boîte de vitesses » page 261.





Autres témoins lumineux



	Clignotants ou feux de détresse allumés » page 152.
	Clignotants de remorque » page 152.
	Appuyez sur la pédale de frein » page 253.
	Régulateur de vitesse » page 272 ; O BIEN régulateur de vitesse » page 274.
	Fonctionnement au gaz naturel » page 122.
	Feux de route allumés ou appels de phares actionnés » page 152.

»

Points essentiels

	Porte(s), hayon arrière ou capot ouvert ou mal fermé »» page 114.
	Liquide de refroidissement du moteur »» page 122.
	Pression d'huile moteur »» page 329.
	Dysfonctionnement de la batterie »» page 336.
SAFE	Antidémarrage électronique actif »» page 238.

	Indicateur de maintenance »» page 123.
	Téléphone mobile connecté via Bluetooth® »» page 226.
	État de charge de la batterie du téléphone mobile »» page 226.
	Avertissement de verglas »» page 114.
	Système Start-Stop activé »» page 270.

	Système Start-Stop indisponible »» page 270.
	État de conduite économe en carburant »» page 115.

	»» ⚠ au chapitre Symboles d'alerte à la page 127
	»» page 127

Régulateur de vitesse

Utilisation du régulateur de vitesse*



Fig. 50 Vidéo associée :
Tableau de bord

BKJ-0251

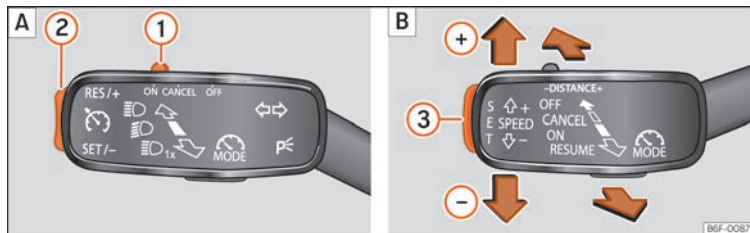

Fig. 51 À gauche de la colonne de direction : **A** commande et touches permettant d'utiliser le régulateur de vitesse ; **B** troisième levier permettant d'utiliser le régulateur de vitesse

Fonction	Position du levier des clignotants »» fig. 51 A ou du troisième levier »» fig. 51 B	Effet
Activation du régulateur	Déplacez la commande 1 en position ON du levier des clignotants ou déplacez le troisième levier vers l'avant.	Le système se connecte. La dernière vitesse programmée dans le régulateur de vitesse est enregistrée. Le réglage n'a pas encore lieu.
Activer le régulateur de vitesse	Appuyez sur la touche 2 du levier des clignotants ou la touche SET 3 du troisième levier.	La vitesse actuelle est mémorisée et le régulateur est activé.
Désactiver temporairement le régulateur de vitesse	Réglez la commande 1 du levier des clignotants sur la position CANCEL ou placez le troisième levier au point dur CANCEL .	Le réglage est désactivé temporairement. La vitesse reste programmée.

»

Points essentiels

Fonction	Position du levier des clignotants »» fig. 51 A ou du troisième levier »» fig. 51 B	Effet
Réactiver le régulateur de vitesse	Appuyez sur la touche ② du levier des clignotants ou placez le troisième levier au point dur RESUME .	La régulation à la vitesse programmée est activée.
Augmenter la vitesse du régulateur programmée	Appuyez brièvement sur la touche ② du levier des clignotants dans la zone RES/+ ou appuyez sur SET ③ sur le troisième levier afin d'augmenter la vitesse par courts intervalles de 1 km/h (1 mph) et la programmer. Appuyez sur SPEED+ sur le troisième levier afin d'augmenter la vitesse par intervalles de 10 km/h (5 mph) et la programmer. Maintenez enfoncée la touche ② du levier des clignotants dans la zone RES/+ ou maintenez enfoncée SPEED+ de façon continue afin d'augmenter la vitesse par intervalles de 10 km/h (5 mph) et la programmer.	La vitesse de régulation correspond maintenant à la valeur programmée.
Diminuer la vitesse du régulateur programmée	Appuyez brièvement sur la touche ② du levier des clignotants dans la zone SET/- ou réglez le troisième levier sur la position RESUME afin de diminuer la vitesse par courts intervalles de 1 km/h (1 mph) et la programmer. Appuyez sur SPEED- sur le troisième levier afin de diminuer la vitesse par intervalles de 10 km/h (5 mph) et la programmer. Maintenez enfoncée la touche ② du levier des clignotants dans la zone SET/- ou maintenez enfoncée SPEED- de façon continue afin de diminuer la vitesse par intervalles de 10 km/h (5 mph) et la programmer.	La vitesse de régulation correspond maintenant à la valeur programmée.
Désactivation du régulateur de vitesse	Déplacez la commande ① du levier des clignotants sur la position OFF ou réglez le troisième levier sur la position OFF .	Le système se déconnecte.

La valeur indiquée dans le tableau entre parenthèses (en mph, mille à l'heure) fait exclusivement référence aux tableaux de bord avec indication en milles.



»» ⚠ au chapitre Utilisation du régulateur de vitesse à la page 273



»» page 272

Levier de vitesses

Boîte mécanique

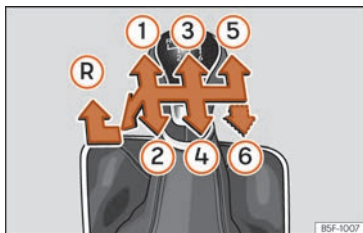

Fig. 52 Schéma d'une boîte mécanique 5 vitesses ou 6 vitesses.

Les positions des vitesses sont représentées sur le levier de vitesses » **fig. 52**.

- Appuyez à fond sur la pédale d'embrayage.
- Amenez le levier de vitesses sur la position souhaitée.
- Relâchez l'embrayage.

Engager la marche arrière

- Appuyez à fond sur la pédale d'embrayage.
- Au point mort, appuyez sur le levier de vitesses, déplacez-le complètement vers la gauche puis vers l'avant pour passer la marche arrière » **fig. 52** **R**.
- Relâchez l'embrayage.



» **⚠** au chapitre Conduite avec boîte mécanique à la page 253



» page 253

Boîte automatique*

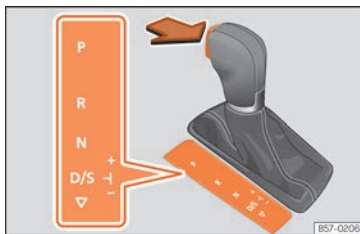

Fig. 53 Boîte automatique : positions du levier sélecteur.

- P** Frein de parking
- R** Marche arrière
- N** Position neutre (point mort)
- D/S** Position permanente de marche avant
- +/-** Mode Tiptronic : tirez le levier vers l'avant (+) pour passer la vitesse supérieure ou vers l'arrière (-) pour rétrograder.



» **⚠** au chapitre Positions du levier sélecteur à la page 254



» page 253

SOS » page 43

Déverrouillage d'urgence du levier sélecteur

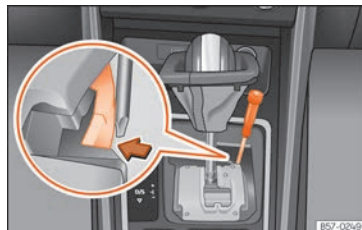



Fig. 54 Levier sélecteur : déverrouillage d'urgence de la position de parking.

Si l'alimentation électrique est coupée, un dispositif de déverrouillage d'urgence est disponible sous la console du levier sélecteur, du côté droit. Le déverrouillage requiert l'habileté d'un spécialiste.

- Déverrouiller : utilisez la partie plate du tournevis.

»

Retrait du cache du levier sélecteur

- Serrez le frein à main  » » »  pour vous assurer que le véhicule ne va pas se déplacer.
- Tirez soigneusement à la main sur les coins du soufflet et tournez-le vers le haut, au-dessus du levier.

Déverrouillage du levier sélecteur

- Avec un tournevis, appuyez latéralement sur la languette jaune de déverrouillage et maintenez la pression » » » **fig. 54**.
- Appuyez sur la touche de verrouillage du levier sélecteur et déplacez-le sur la position **N**.
- Une fois le déverrouillage d'urgence achevé, remplacez le soufflet du levier sélecteur sur la console de la boîte de vitesses.

Si vous devez pousser ou remorquer le véhicule en cas de coupure de l'alimentation en tension (par ex. avec la batterie déchargée), amenez le levier sélecteur en position **N** à l'aide du dispositif de déverrouillage d'urgence.

AVERTISSEMENT

Il vous suffira de retirer le levier sélecteur de la position P lorsque le frein à main sera serré. Si cela ne fonctionne pas de cette manière, assurez le véhicule avec la pédale de frein. Si le véhicule se trouve sur une route en pente et si vous dégagez le levier sélecteur de la position P, le véhicule risque de se mettre subitement en mouvement – risque d'accident !

Climatisation

Vidéo associée



Fig. 55 Climatisation

Fonctionnement de Climatronic*







Fig. 56 Dans la console centrale : commandes du Climatronic.

Appuyez sur l'une des touches pour activer la fonction correspondante. Pour désactiver la fonction, appuyez de nouveau sur la touche.

La LED de chaque commande s'allume pour indiquer que la fonction correspondante est activée.

① Température	Les côtés droit et gauche peuvent être réglés séparément : tournez le régulateur pour régler la température.
② Ventilateur	La puissance du ventilateur est automatiquement réglée. Appuyez sur les boutons pour régler également le ventilateur manuellement.
③ Répartition de l'air	Le flux d'air se réglera automatiquement et facilement. Il est également possible de l'activer manuellement avec les touches ③.
④	Affichage à l'écran de la température sélectionnée pour les côtés gauche et droit et de la vitesse du ventilateur.
MAX Fonction de dégivrage	L'air extérieur aspiré se dirige vers le pare-brise et le recyclage de l'air se désactive automatiquement. Pour dégivrer le pare-brise plus rapidement, l'air se déshumidifie à des températures supérieures à +3°C (+38°F) environ, et le ventilateur fonctionne à plein régime.
	L'air est dirigé vers le thorax par les diffuseurs de la planche de bord.

Points essentiels

	Répartition de l'air vers le plancher.
	Répartition de l'air vers le haut.
	Dégivrage de lunette arrière : fonctionne uniquement avec le moteur en marche et se désactive automatiquement au bout de 10 minutes maximum.
	Recyclage de l'air ambiant
	Touches pour le chauffage des sièges
A/C	Appuyez sur cette touche pour activer ou désactiver le système de refroidissement.
SYNC	Appuyez sur la touche SYNC pour que les réglages de température du côté du conducteur s'appliquent au côté du passager. Actionnez le régulateur de température pour le côté du passager pour régler une température différente.
AUTO	Réglage automatique de la température, du ventilateur et de la répartition de l'air.
Désactivation	Appuyez sur la touche OFF ou réglez manuellement le ventilateur sur 0 .



» »  au chapitre Généralités à la page 176



» » page 184

Comment fonctionnent le climatiseur manuel* et le système de chauffage et d'air frais ?

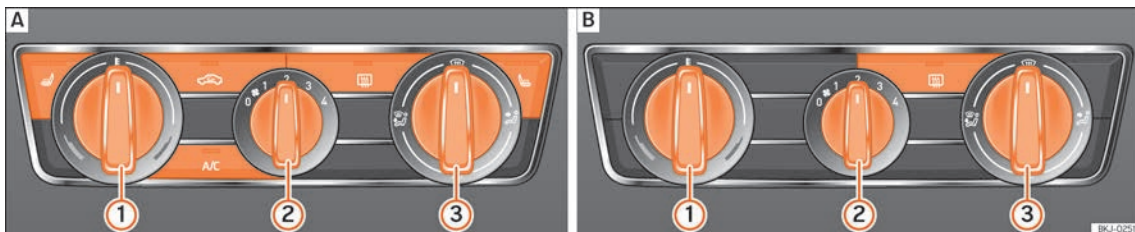









Fig. 57 Dans la console centrale : **A** commandes du climatiseur manuel ; **B** commandes du système de chauffage et d'air frais.

Appuyez sur l'une des touches pour activer la fonction correspondante. Pour désactiver la fonction, appuyez de nouveau sur la touche.

La LED de chaque commande s'allume pour indiquer que la fonction correspondante est activée.

<p>① Température</p>	<p>Tournez le régulateur pour régler la température.</p>
<p>② Ventilateur</p>	<p>Niveau 0 : ventilateur et climatiseur manuel désactivés Niveau 4 : niveau maximal du ventilateur.</p>
<p>③ Répartition de l'air</p>	<p> : fonction de dégivrage. Le flux d'air est dirigé vers le pare-brise. Climatiseur manuel : Le recyclage de l'air ambiant se désactive automatiquement ou ne s'active pas du tout. Augmentez la puissance du ventilateur pour désembuer le pare-brise dès que possible. Pour déshumidifier l'air, le système de refroidissement sera activé automatiquement.  : l'air est dirigé vers le thorax par les diffuseurs du tableau de bord.  : répartition de l'air vers le plancher.  : répartition de l'air vers le pare-brise et le plancher.</p>

Points essentiels

	Dégivrage de lunette arrière : fonctionne uniquement avec le moteur en marche et est automatiquement désactivé au bout de 10 minutes maximum.
	Climatiseur manuel : Recyclage de l'air ambiant
A/C	Climatiseur manuel : Appuyez sur cette touche pour activer ou désactiver le système de refroidissement.
	Climatiseur manuel : Touches de chauffage des sièges



» »  au chapitre Généralités à la page 176



» » page 180, » » page 182

Contrôle des niveaux

Capacités de remplissage

Capacité du réservoir de carburant

Moteurs à essence et diesel	40 l, dont environ 7 l de réserve
Moteur au gaz naturel ^{a1}	environ 11,6 kg

^{a1} La capacité dépend de l'efficacité et des caractéristiques des pompes à gaz naturel. La capacité indiquée est basée sur une pression de charge minimum de 200 bars.

Capacité du réservoir de liquide lave-glaces

Réservoir de liquide lave-glace	environ 3 litres
---------------------------------	------------------

Carburant

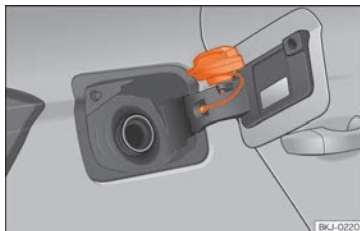

Fig. 58 Trappe à carburant avec bouchon fermé.

La trappe à carburant s'ouvre électroniquement par le biais du verrouillage centralisé et se trouve sur le côté arrière droit du véhicule. Le réservoir à carburant a une contenance d'environ 40 litres.

Ouvrir le bouchon du réservoir de carburant

- Appuyez sur le côté gauche de la trappe pour l'ouvrir.
- Dévissez le bouchon du réservoir en le tournant vers la gauche.
- Placez le bouchon dans le logement se trouvant sur la charnière de la trappe à carburant ouverte »» fig. 58.

Fermer le bouchon du réservoir de carburant

- Vissez le bouchon vers la droite jusqu'en butée.
- Fermez la trappe.



»» ⚠ au chapitre Plein à la page 318



»» page 318

Huile

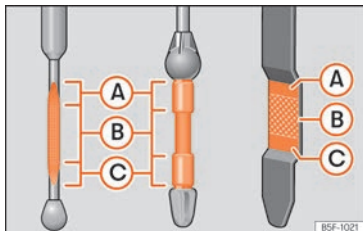

Fig. 59 Jauge d'huile moteur



Fig. 60 Dans le compartiment-moteur : bouchon de l'orifice de remplissage d'huile moteur.

Le niveau peut être mesuré grâce à la jauge située dans le compartiment moteur

» page 328.

L'huile laisse une marque entre les zones **A** et **C**. Le niveau d'huile ne doit jamais dépasser la zone **A**.

- Zone **A** : ne pas ajouter d'huile.
- Zone **B** : il est possible d'ajouter de l'huile, mais à condition de maintenir le niveau dans cette zone.
- Zone **C** : ajoutez de l'huile jusqu'à la zone **B**.

Appoint d'huile

- Dévissez le bouchon de remplissage d'huile-moteur.
- Ajoutez lentement de l'huile.
- Vérifiez le niveau d'huile pour éviter d'en ajouter trop.
- Dès que le niveau d'huile atteint la zone **B**, revissez soigneusement le bouchon de l'orifice de remplissage.

Additifs à l'huile moteur

Aucun additif ne doit être mélangé à l'huile moteur. Les dommages produits par ces additifs ne sont pas couverts par la garantie.

Spécifications de l'huile moteur

Moteurs Diesel

Type de moteur	Type d'entretien	Spécification
Avec filtre à particules (DPF) ^{a)}	Entretien fixe et entretien flexible	VW 507 00

^{a)} Utilisez uniquement les huiles recommandées, sinon, vous risquez d'endommager le moteur.

Si le niveau d'huile moteur est trop faible

Votre atelier spécialisé pourra vous indiquer l'huile-moteur adaptée à votre véhicule. Vous disposerez alors de la bonne huile pour faire l'appoint.

Si l'huile-moteur recommandée est indisponible, il est autorisé en **cas d'urgence** de faire l'appoint **une fois** en rajoutant un maximum 0,5 l de l'huile suivante jusqu'à la prochaine vidange :

- Moteurs à essence : norme VW 504 00, VW 502 00, VW 508 00, ACEA C3 ou API SN.
- Moteurs diesel : norme VW 507 00, VW 509 00, ACEA C3 ou API CK-4.

Faites appel à un atelier spécialisé pour remplacer l'huile.

Castrol **EDGE** PROFESSIONAL

Recommandé par SEAT

SEAT recommande l'utilisation de l'huile d'origine SEAT pour garantir les hautes performances des moteurs SEAT.



» » » ⚠ au chapitre Vidange d'huile moteur à la page 331



» » » page 328

Liquide de refroidissement



Fig. 61 Compartiment-moteur : bouchon du vase d'expansion du liquide de refroidissement.

Le réservoir de liquide de refroidissement se trouve dans le compartiment moteur
» » » 📖 page 328.

Moteur froid, remplissez le liquide si son niveau est inférieur à **MIN**.

Spécification du liquide de refroidissement

Le système de refroidissement du moteur est équipé d'usine d'un mélange d'eau spécialement traitée et d'au moins 40 % d'additif **G13** (TL-VW 774 J), de couleur violette. Ce mélange offre une protection antigel jusqu'à -25°C (-13°F) et protège les pièces en alliage léger du système de refroidissement du moteur contre la corrosion. En outre, il empêche l'entartrage et élève nettement le point d'ébullition du liquide de refroidissement.

Pour protéger ce système de refroidissement, le pourcentage d'additif doit toujours être d'au moins 40 %, même lorsque le climat est chaud et que la protection antigel n'est pas nécessaire.

Si, pour des raisons climatiques, une protection supplémentaire est nécessaire, il est possible d'augmenter la proportion d'additifs, mais seulement jusqu'à 60 % ; au-delà, la protection antigel diminuerait et cela entraverait le refroidissement.

Pour faire l'appoint du liquide de refroidissement, il est nécessaire d'utiliser un mélange d'**eau distillée** et d'au moins 40 % d'additif **G13** ou **G12 plus-plus** (TL-VW 774 G) (tous deux de couleur violette) afin d'assurer une protection anticorrosion optimale » » » 📖 au

chapitre **Appoint de liquide de refroidissement à la page 333**. Le mélange de G13 avec les liquides de refroidissement du moteur G12 plus (TL-VW 774 F), G12 (couleur rouge) ou G11 (couleur bleu vert) entrave la protection anticorrosion. C'est pourquoi nous vous recommandons de l'éviter » » » 📖 au chapitre **Appoint de liquide de refroidissement à la page 333**.



» » » ⚠ au chapitre Appoint de liquide de refroidissement à la page 332



» » » page 122, » » » page 331

Liquide de frein



Fig. 62 Compartiment-moteur : bouchon du réservoir du liquide de frein.

Le réservoir de liquide de frein se trouve dans le compartiment moteur » » » 📖 page 328. »

Il doit se situer entre les repères **MIN** et **MAX**. S'il descend sous **MIN**, faites appel à un Service Technique.



» » au chapitre Vidange du liquide de frein à la page 334



» » page 333

Liquide lave-glace



Fig. 63 Dans le compartiment moteur : bouchon du réservoir de liquide lave-glace.

Le réservoir de liquide lave-glace se trouve dans le compartiment moteur » »  page 328.

Pour remettre à niveau, mélangez de l'eau avec un produit recommandé par SEAT.

En cas de basses températures, ajoutez un antigel pour glaces.



» »  au chapitre Vérifier et faire l'appoint du liquide du réservoir de lave-glace à la page 334



» » page 334

Batterie

La batterie se trouve dans le compartiment moteur » »  page 328. Elle ne nécessite pas d'entretien. Elle est contrôlée dans le cadre de l'inspection.



» »  au chapitre Symboles et avertissements liés aux travaux sur la batterie du véhicule à la page 335



» » page 334

Urgences

Fusibles

Emplacement des fusibles



Fig. 64 Sur le tableau de bord côté conducteur : cache du boîtier de fusibles.



Fig. 65 Dans le compartiment moteur : cache du boîtier de fusibles.

Ouverture et fermeture de la boîte à fusibles située sous la planche de bord

- Ouverture : retirez le cache de la boîte à fusibles en direction de la flèche »» **fig. 64.**
- Fermeture : fermez le cache en veillant à ce qu'il s'encliquette.

Ouvrir le boîtier de fusibles du compartiment moteur

- Ouvrez le capot-moteur.
- Appuyez sur les languettes de verrouillage pour déverrouiller le cache de la boîte à fusibles »» **fig. 65.**
- Retirez le cache vers le haut.
- Pour **monter** le cache, placez-le sur le boîtier de fusibles. Poussez les languettes vers le bas jusqu'à ce qu'elles s'encastrent de manière audible.

Distinction par couleurs des fusibles situés sous la planche de bord

Couleur	Intensité du courant en ampères
Noir	1
Violet	3
Marron clair	5
Brun	7,5
Rouge	10

Couleur	Intensité du courant en ampères
Bleu	15
Jaune	20
Blanc ou transparent	25
Vert	30
Orange	40



»» ⚠ au chapitre Brève introduction à la page 97



»» page 97

Remplacer un fusible grillé

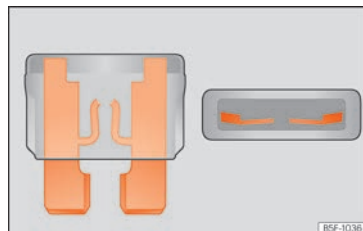



Fig. 66 Représentation d'un fusible grillé. »

Préparatifs

- Coupez le contact d'allumage, les feux et tous les dispositifs électriques.
- Ouvrez la boîte à fusibles correspondante »»  page 98

Reconnaître un fusible grillé

Vous reconnaîtrez un fusible grillé à sa bande métallique grillée »» **fig. 66**.

- Éclairer le fusible avec une lampe-torche pour voir s'il est grillé.

Remplacer un fusible

- Débranchez le fusible.
- Remplacez le fusible grillé par un nouveau fusible d'intensité et de dimensions *identiques* (couleur et gravure *identiques*).
- Remplacez le couvercle ou fermez le cache de la boîte à fusibles.

Ampoules

Ampoules (12 V)

Avertissement : En fonction du niveau d'équipement du véhicule, une partie ou l'ensemble de l'éclairage intérieur et/ou extérieur peut employer des LED. Les diodes LED possèdent une durée de vie estimée supérieure à celle

du véhicule. En cas de dysfonctionnement d'un feu à LED, rendez-vous chez un partenaire SEAT pour le remplacer.

Source lumineuse utilisée pour chaque fonction

Projecteur principal halogène	Type
Feux de croisement	H7 longue durée
Feux de route	H7
Feux de position/DRL [feu de circulation de jour]	W21W
Feux clignotants	PY 21W

Projecteur principal halogène avec DRL à LED	Type
Feux de croisement	H7 longue durée
Feux de route	H7
Feux clignotants	PY 21W
Feux de position/DRL [feu de circulation de jour]	LED ^{a)}

^{a)} En cas de panne du phare LED, rendez-vous chez un Réparateur agréé SEAT pour le remplacer.

Phare principal full LED

Type

Aucune ampoule ne peut être remplacée. Toutes les fonctions font appel à des LED. En cas de panne du phare LED, rendez-vous chez un Réparateur agréé SEAT pour le remplacer.



»» page 100

Instructions en cas de crevaison

Opérations préliminaires



Fig. 67 Vidéo associée

- Arrêtez le véhicule sur une surface horizontale dans un lieu sûr, le plus loin possible de la circulation.
- Serrez le frein à main.
- Activez le signal de détresse.
- *Boîte mécanique* : passez la 1^{ère} vitesse.
- *Boîte automatique* : amenez le levier sélecteur en position **P**.

- En cas de traction d'une remorque, détachez la remorque de votre véhicule.
- Laissez à disposition l'outillage de bord*
» page 56 et la roue de secours
»  page 343.
- Respectez les dispositions légales de chaque pays (gilet réfléchissant, triangles d'avertissement, etc.).
- Faites descendre tous les passagers du véhicule et maintenez-les éloignés de la zone de danger (par ex. derrière la glissière de sécurité).

AVERTISSEMENT

- N'oubliez pas les instructions susmentionnées et protégez-vous, ainsi que les autres usagers de la route.
- Si vous changez la roue sur une route en pente, bloquez la roue du côté opposé avec une pierre ou un objet similaire pour éviter que le véhicule ne se déplace.

Réparation d'un pneu avec le kit anticrevaison

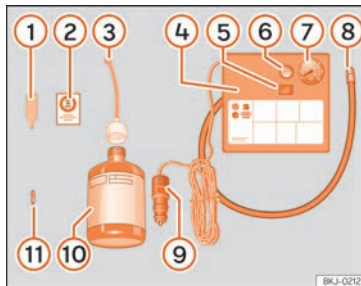

Fig. 68 Représentation standard : contenu du kit anticrevaison.

Vous trouverez le kit anticrevaison dans le coffre à bagages, sous le revêtement du plancher de chargement.

Colmatage du pneu

- Dévissez le capuchon et l'obus de la valve du pneu. Utilisez l'appareil » **fig. 68 ①** pour extraire l'obus. Placez-le sur une surface propre.
- Agitez fortement la bouteille de produit de colmatage des pneus » **fig. 68 ⑩**.
- Vissez le tuyau de gonflage » **fig. 68 ③** sur la bouteille de produit de colmatage. Le

plombage du goulot de la bouteille est automatiquement percé.

- Retirez le bouchon du tuyau de remplissage » **fig. 68 ③**, puis vissez l'extrémité ouverte du tuyau sur la valve du pneu.
- Maintenez la bouteille tête en bas et gonflez le pneu avec tout le contenu de la bouteille de produit de colmatage.
- Retirez de la valve la bouteille de produit de colmatage.
- Placez de nouveau l'obus de valve sur la valve du pneu avec l'outil » **fig. 68 ①**.

Gonflage du pneu

- Vissez le tuyau de gonflage du pneu du compresseur » **fig. 68 ⑧** sur la valve du pneu.
- Vérifiez si la vis d'évacuation d'air est serrée » **fig. 68 ⑥**.
- Démarrez le moteur du véhicule et laissez-le tourner.
- Branchez le connecteur » **fig. 68 ⑨** à une prise de courant de 12 volts du véhicule »  page 168.
- Raccordez le compresseur d'air au commutateur ON/OFF » **fig. 68 ⑤**.
- Maintenez le compresseur d'air en marche jusqu'à atteindre une pression de 2,0 à 2,5 bars [29-36 psi/200-250 kPa]. **8 minutes maximum**.
- Débranchez le compresseur d'air. »

- S'il est impossible d'atteindre la pression indiquée, dévissez le tuyau de gonflage de la valve du pneu.
- Déplacez le véhicule sur environ 10 mètres afin que le produit de colmatage se répartisse à l'intérieur du pneu.
- Revissez le tuyau de gonflage du pneu du compresseur sur la valve du pneu.
- Répétez le processus de gonflage.
- S'il est toujours impossible d'atteindre la pression, le pneu est très détérioré. Arrêtez-vous et faites appel à du personnel autorisé.
- Débranchez le compresseur d'air. Dévissez le tuyau de gonflage des pneus de la valve du pneu.
- Lorsque la pression de gonflage de 2,0 à 2,5 bars est atteinte, reprenez la route sans dépasser la vitesse maximale de 80 km/h (50 mph).
- Contrôlez de nouveau la pression au bout de 10 minutes »»  page 93.



»»  au chapitre Kit anticrevaillon TMS (Tyre Mobility System)* à la page 91



»» page 91

Changer une roue

Outillage de bord



BKJ-0260

Fig. 69 Vidéo associée

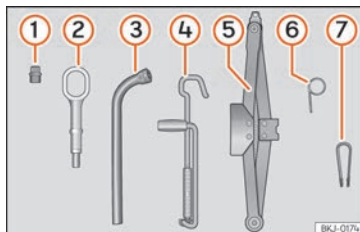

BKJ-0174

Fig. 70 Dans le coffre à bagages, sous le revêtement du plancher de chargement : outillage de bord.

- 1 un adaptateur de boulon de roue antivolt*
- 2 Œillet de remorquage
- 3 une clé démonte-roue*
- 4 Manivelle du cric
- 5 Un cric*
- 6 Crochet pour extraire les enjoliveurs de roue centraux*

- 7 Pince pour les capuchons de boulons de roue.



»»  au chapitre Outillage du véhicule à la page 90



»» page 90

Enjoliveur central de la jante en acier*



BKJ-0234

Fig. 71 Placement correct de l'enjoliveur central de roues pour jantes en acier.

Retirez les enjoliveurs centraux pour pouvoir accéder aux boulons de roue.

Démonter

- Accrochez le crochet métallique [outillage de bord »» fig. 70 (6)] dans l'un des évidements de l'enjoliveur central de roue.

- Introduisez la clé démonte-roue à travers le crochet, appuyez-la sur le pneu et retirez l'enjoliveur.

Repose

- Installez l'enjoliveur central de roue sur la jante. La partie inférieure de la lettre « S » du logo SEAT doit être alignée avec la valve de gonflage » » fig. 71 ①.
- Appuyez fermement sur l'enjoliveur central jusqu'à ce qu'il s'emboîte correctement de manière audible.

i Nota

La partie arrière de l'enjoliveur central de roue présente également une marque de valve pour indiquer son bon alignement.

Retirez les enjoliveurs intégraux pour pouvoir accéder aux boulons de roue.

Démonter

- Retirez l'enjoliveur intégral de la roue à l'aide de l'étrier métallique » » fig. 72.
- Accrochez ce dernier à l'un des logements de l'enjoliveur intégral de la roue.

Repose

- Installez sur la jante, par pression, l'enjoliveur intégral de roue.
- Exercez une pression sur le point où se situe le dégagement de la valve.
- Emboîtez ensuite le reste de l'enjoliveur intégral de la roue.

Retrait

- Encastrez la pince en plastique (outillage de bord) sur le capuchon jusqu'à ce qu'elle s'emboîte » » fig. 73.
- Retirer le capuchon avec la pince en plastique.

Enjoliveurs intégraux de roue*

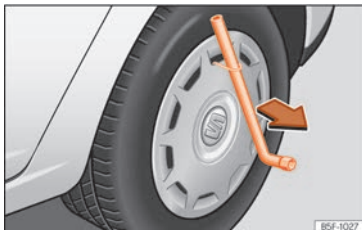

Fig. 72 Retirer l'enjoliveur intégral.

Capuchons des boulons de roue*



Fig. 73 Roue : boulons de roue avec capuchons.

Boulons de roue



Fig. 74 Changement de roue : desserrer les vis de roue.

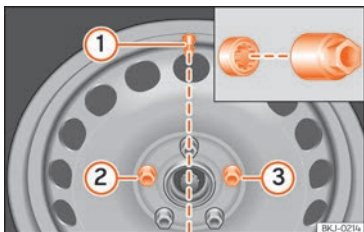

Fig. 75 Changement de roue : valve du pneu ① et emplacement de montage du boulon de roue antivibratoire ② ou ③.

Pour desserrer les boulons de roue, utilisez uniquement la clé démonte-roue fournie avec le véhicule.

Desserrez seulement d'environ un tour les boulons de roue tant que le véhicule n'est pas soulevé avec le cric.

Si vous ne parvenez pas à desserrer un boulon de roue, appuyez-vous prudemment avec le pied sur l'extrémité de la clé démonte-roue. Pendant cette opération, accrochez-vous au véhicule en veillant à ne pas perdre l'équilibre.

Desserrage des boulons de roue

- Poussez la clé démonte-roue jusqu'en butée sur le boulon »» fig. 74.
- Tenez la clé démonte-roue par son extrémité et faites tourner le boulon d'environ *un* tour dans le sens contraire à celui des aiguilles d'une montre »» **Δ au chapitre Démontez et montez la roue à la page 60.**

Les capuchons servent à protéger les boulons de roue et doivent être remis en place jusqu'en butée suite au changement de la roue.

Desserer le boulon antivibratoire

- Dans l'outillage de bord, munissez-vous de l'adaptateur pour boulons de roue antivibratoire.
- Enfoncez l'adaptateur jusqu'en butée sur le boulon de roue antivibratoire »» fig. 75.
- Poussez la clé démonte-roue jusqu'en butée sur l'adaptateur.

- Tenez la clé démonte-roue par son extrémité et faites tourner le boulon d'environ *un* tour dans le sens contraire à celui des aiguilles d'une montre »» **Δ au chapitre Démontez et montez la roue à la page 60.**

Le **boulon de roue antivibratoire** est muni d'un capuchon spécial. Ce capuchon est compatible uniquement avec le boulon de roue antivibratoire et inutilisable avec les boulons classiques.

Informations importantes sur les boulons de roue

Les jantes et les boulons de roues montés en usine sont conçus pour s'adapter les uns aux autres. C'est pourquoi, lors de tout remplacement de jantes, les boulons de roue correspondants d'une longueur adéquate et munis d'une tête appropriée doivent être utilisés. L'ajustement correct des roues et le bon fonctionnement du système de freinage en dépendent.

Dans certaines circonstances, vous ne devez pas utiliser de boulons de roue provenant du même modèle de véhicule.

Sur les roues à enjoliveurs intégraux, le boulon antivibratoire de roue doit être vissé dans les positions »» fig. 75 ② ou ③ en prenant pour référence la position de la valve du pneu ①. Dans le cas contraire, vous ne parviendrez pas à monter l'enjoliveur.

Lever le véhicule

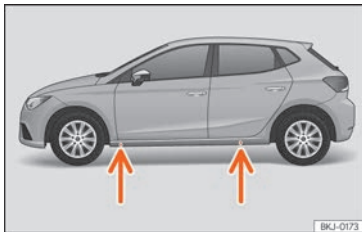

Fig. 76 Points de prise du cric.

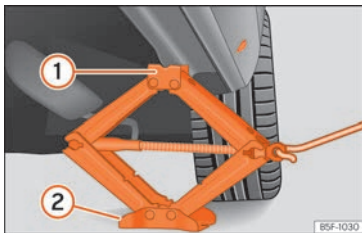

Fig. 77 Mise en place du cric.

- Posez le cric* (outillage de bord) sur un sol ferme. Utiliser, si nécessaire, un grand support stable. Si le sol est glissant (un sol pavé, par exemple), posez le cric sur une base antidérapante (un tapis en caoutchouc, par exemple) » ».

- Recherchez sur le bas de caisse la marque du point d'appui du cric (zone renforcée) le plus proche de la roue à changer » » fig. 76.
- Tournez la manivelle du cric*, placé sous le point d'appui du bas de caisse, pour le lever jusqu'à ce que l'ergot ① » » fig. 77 se trouve sous le logement en plastique prévu à cet effet.
- Alignez le cric* de sorte que l'ergot ① « s'encastre » dans le logement en plastique prévu à cet effet sur le bas de caisse et que la plaque de base mobile ② repose sur le sol. La plaque de base ② doit tomber à la verticale par rapport au point d'appui ①.
- Continuer à tourner la manivelle du cric* jusqu'à ce que la roue se sépare légèrement du sol.

⚠ AVERTISSEMENT

- S'assurer que le cric* reste stable. Si la surface est glissante ou meuble, le cric* pourrait glisser ou s'enfoncer en entraînant des risques de blessures.
- Levez le véhicule uniquement avec le cric* fourni d'usine. D'autres crics, même homologués pour d'autres modèles de SEAT, risqueraient de glisser et d'entraîner des blessures.
- Placer le cric* uniquement sur les points d'appui prévus à cet effet sur le bas de caisse, puis l'aligner. Sinon, le cric* pourrait glisser à cause d'un manque d'adhérence au véhicule : risque de blessures !

- En cas de variations de température ou de charge, l'assiette du véhicule en stationnement peut changer automatiquement.

ⓘ ATTENTION

Ne pas lever le véhicule par la traverse. Placer le cric* uniquement sur les points prévus à cet effet sur le bas de caisse. Sinon, le véhicule sera endommagé.

Démonter et monter la roue

Après avoir desserré les boulons de roue et soulevé le véhicule avec le cric, changez la roue.

Démontage d'une roue

- Dévissez les boulons à l'aide d'une clé de roue et déposez-les sur une surface propre.
- Retirez la roue » » ⓘ.

Montage d'une roue

Lorsque vous installez des pneus avec un sens de rotation obligatoire, respectez les indications fournies dans » » page 60.

- Placez la roue.
- Vissez les boulons de roue et serrez-les légèrement avec la clé de roue.
- Faites soigneusement descendre le véhicule avec le cric*.

- Serrez les boulons en croix avec la clé démonte-roue.

Les boulons de roue doivent être propres et bien se visser. Examinez les surfaces d'appui de la roue et du moyeu de la roue. Si ces surfaces sont sales, elles devront être nettoyées avant de monter la roue.

Couple de serrage des boulons de roue

Pour les jantes en acier et en alliage léger, le couple de serrage prescrit des boulons de roue est de **120 Nm**. Suite au changement d'une roue, procédez immédiatement au contrôle du couple de serrage à l'aide d'une clé dynamométrique en parfait état de fonctionnement.

Avant de procéder à l'opération, veuillez remplacer les boulons de roue rouillés et difficiles à visser puis nettoyer les filetages du moyeu de roue.

N'appliquez pas de graisse ni d'huile aux boulons de roue, ni aux filetages du moyeu de roue. Même serrés au couple indiqué, les boulons risqueraient de se desserrer lors de la conduite.

AVERTISSEMENT

Les boulons de roue serrés de manière incorrecte peuvent se détacher et provoquer un accident, des blessures graves et la perte de contrôle du véhicule.

- N'utilisez que les boulons de roue correspondant aux jantes utilisées.

- N'utilisez jamais de boulons de roues différents.

- Les boulons de roue et les filetages doivent être propres, exempts d'huile et de graisse et ne pas gripper lors du serrage.

- Pour desserrer et serrer les boulons de roue, utilisez uniquement la clé démonte-roue fournie en série avec le véhicule.

- Desserrez seulement d'environ un tour les boulons de roue tant que le véhicule n'est pas soulevé avec le cric.

- N'appliquez pas de graisse ni d'huile aux boulons de roue, ni aux filetages du moyeu de roue. Même serrés au couple indiqué, les boulons risqueraient de se desserrer lors de la conduite.

- Ne desserrez jamais les raccords vissés des jantes avec anneaux vissés.

- Les boulons de roue insuffisamment serrés peuvent entraîner le détachement des boulons et des jantes en cours de conduite. Par ailleurs, un couple de serrage excessif risque d'endommager les boulons de roue ou les filetages.

ATTENTION

Lors de la dépose/pose de la roue, la jante peut heurter le disque de frein et l'endommager. Procédez avec précaution et demander de l'aide à une deuxième personne.

Pneus avec sens de rotation obligatoire

Un pneu unidirectionnel se distingue par la présence de flèches sur son flanc visant à indiquer son sens de rotation. Il est indispensable de respecter le sens de rotation indiqué lors du montage des roues pour garantir les propriétés optimales de ce type de pneus quant à l'adhérence, au bruit, à l'usure et à l'aquaplanage.

Si, dans des circonstances exceptionnelles, il faut monter la roue de secours* dans le sens contraire à celui de rotation, conduisez avec prudence, car le pneu ne présente pas ses propriétés optimales de conduite. Cela s'avère très important si le sol est mouillé.

Pour revenir aux pneus à profil unidirectionnel, remplacez dès que possible celui qui est crevé et rétablissez le bon sens de rotation pour tous les pneus.

Travaux ultérieurs

- *Roues en alliage* : replacez les capuchons des boulons de roue.
- *Roues en tôle* : replacez l'enjoliveur intégral de roue.
- Rangez l'outillage de bord à sa place.
- Si la roue remplacée ne tient pas dans le cuvelage de la roue de secours, rangez-la de

manière sûre dans le coffre à bagages
»»  page 169.

- Contrôlez dès que possible la pression de gonflage de la roue que vous avez installée.
- Sur les véhicules équipés d'un indicateur de contrôle de la pression des pneus, modifiez la pression et conservez-la en mémoire
»»  page 342.
- Faites contrôler dès que possible le couple de serrage des boulons de roue à 120 Nm avec une clé dynamométrique. Jusque-là, conduisez avec précaution.
- Faites remplacer la roue défectueuse dès que possible.

Chaînes à neige

Utilisation

Les chaînes à neige sont uniquement destinées aux roues avant.

- Après avoir parcouru quelques mètres, contrôlez qu'elles sont correctement placées ; modifiez leur position si nécessaire selon les consignes de montage du fabricant.
- Respectez la vitesse maxi de 50 km/h (30 mph).
- Malgré la pose des chaînes, s'il existe le risque de rester bloqué, il est vivement recommandé de désactiver la régulation antipati-

nage des roues motrices (ASR) sur l'ESC
»»  page 246.

Lorsque les routes sont enneigées, les chaînes à neige améliorent non seulement la motricité mais aussi le freinage.

Pour des raisons techniques, l'utilisation de chaînes à neige n'est autorisée que sur certaines combinaisons de jantes et de pneus :

185/70 R14	Chaînes à maillons de 13,5 mm maximum
185/65 R15	Chaînes à maillons de 13,5 mm maximum
195/55 R16	Chaînes à maillons de 9 mm maximum

En cas d'utilisation de chaînes à neige, retirez tout enjoliveur intégral de roue et les anneaux enjoliveurs de jante.

Lorsque vous roulez sur des routes dégagées, vous devez retirer les chaînes. Les propriétés de conduite se détériorent et les pneus s'abîment rapidement, ce qui peut les rendre inutilisables.

AVERTISSEMENT

Les chaînes à neige devront être correctement tendues d'après les instructions du fabricant. Cela permettra ainsi d'éviter que les chaînes n'entrent en contact avec le passage des roues.

Remorquage d'urgence du véhicule

Remorquage

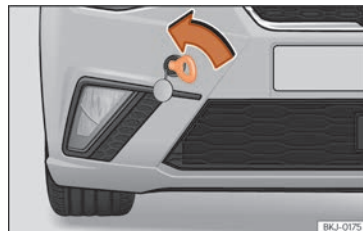

Fig. 78 Pare-chocs avant droit : œillet de remorquage.

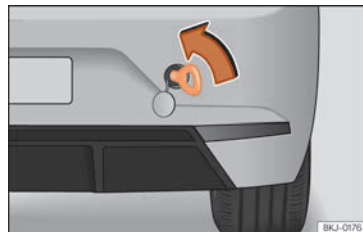

Fig. 79 Pare-chocs arrière droit : œillet de remorquage.

»

Œillets de remorquage

Montez la barre ou le câble sur les œillets.

Vous trouverez les œillets de remorquage dans le coffre à bagages, sous le revêtement du plancher de chargement avec l'outillage du véhicule »» page 56.

Vissez l'œillet de remorquage dans le filetage »» fig. 78 ou »» fig. 79 et serrez-le à fond avec la clé démonte-roue.

Câble ou barre de remorquage

Le remorquage avec une barre est préférable pour ménager les véhicules et assurer la sécurité. C'est uniquement à défaut de barre que vous pouvez utiliser un câble de remorquage.

Le câble de remorquage doit être élastique afin de ménager les deux véhicules. Utilisez un câble en fibres synthétiques ou un câble fabriqué dans un matériau présentant une élasticité similaire.

Fixez le câble ou la barre de remorquage uniquement aux œillets prévus à cet effet ou au dispositif d'attelage.

Conducteur du véhicule tracteur

- Ne commencez vraiment à rouler que lorsque le câble de remorquage est tendu.
- Utilisez l'embrayage avec un soin extrême lors du démarrage du véhicule (avec boîte

mécanique) ou accélérez doucement (avec boîte automatique).

Style de conduite

Le remorquage requiert une certaine expérience, en particulier lorsqu'un câble de remorquage est utilisé. Il vaut mieux que les deux conducteurs connaissent les difficultés du remorquage. S'ils sont inexpérimentés, ils doivent s'abstenir de remorquer ou de se faire remorquer.

Veillez à adopter un style de conduite excluant forces de traction inadmissibles et à-coups. En cas de remorquage en dehors des chaussées bitumées, les éléments de fixation risquent d'être trop sollicités.

Le contact d'allumage doit être mis sur le véhicule tracté pour que le volant ne soit pas bloqué et que l'on puisse activer les clignotants, l'avertisseur sonore, les essuie-glace et le lave-glace.

Sur les véhicules avec boîte de vitesses manuelle, amenez le levier de vitesse au point mort. Avec boîte de vitesses automatique, placez le levier en position **N**.

Étant donné que le servofrein ne fonctionne pas lorsque le moteur est à l'arrêt, vous devez exercer sur la pédale de frein une pression plus vigoureuse qu'en situation normale.

Étant donné que la direction assistée ne fonctionne pas lorsque le moteur est à l'arrêt, vous devez déployer plus de force pour braquer.



»» ⚠ au chapitre Généralités à la page 94



»» page 94

Démarrage par remorquage

Si le moteur ne part pas, essayez d'abord de lancer le moteur avec la batterie d'un autre véhicule »» page 63. Il ne faudra démarrer le moteur par remorquage que si la charge de la batterie ne fonctionne pas. Cette opération est réalisée en profitant du mouvement des roues.

Les véhicules équipés d'un **moteur à essence** ne doivent être remorqués que sur une courte distance, sinon du carburant non brûlé peut parvenir dans le catalyseur.

S'il est malgré tout nécessaire de faire démarrer votre véhicule par remorquage :

- Engagez la 2^e ou la 3^e vitesse.
- Maintenez la pédale d'embrayage enfoncée.
- Mettez le contact d'allumage.

- Lorsque les deux véhicules sont en mouvement, levez le pied de la pédale d'embrayage.
- Dès que le moteur a démarré, enfoncez la pédale d'embrayage et passez au point mort pour éviter d'entrer en collision avec le véhicule tracteur.



» » **⚠** au chapitre Généralités à la page 94



» » page 94

Aide au démarrage

Câbles de démarrage

Les câbles de démarrage doivent être de section suffisante.

Si le moteur ne démarre pas suite à une décharge de la batterie du véhicule, vous pouvez utiliser la batterie d'un autre véhicule pour lancer le moteur.

Câbles de démarrage

Pour le démarrage de fortune, il vous faut des **câbles de démarrage conformes à la norme DIN 72553** (consultez les indications du fabricant de câbles). La section du câble sur les véhicules avec moteur à essence doit être

de 25 mm² minimum, et sur les véhicules avec moteur diesel de 35 mm² minimum.

i Nota

- Les deux véhicules ne doivent pas être en contact, sinon le courant pourrait circuler dès le raccordement des bornes positives.
- La batterie déchargée doit être branchée en bonne et due forme sur le réseau de bord.

Aide au démarrage : description

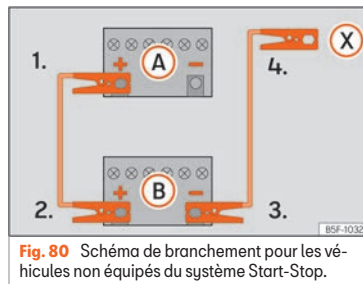

Fig. 80 Schéma de branchement pour les véhicules non équipés du système Start-Stop.

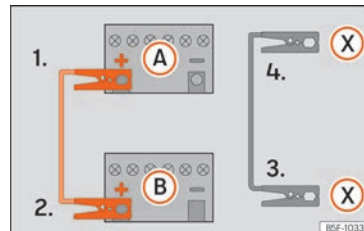

Fig. 81 Schéma de branchement pour les véhicules équipés du système Start-Stop.

Branchement des câbles de démarrage

1. Coupez le contact sur les deux véhicules » » **⚠**.
2. Raccordez une extrémité du câble de démarrage *rouge* au pôle positif (+) du véhicule dont la batterie est déchargée **(A)** » » **fig. 80**.
3. Raccordez l'autre extrémité du câble de démarrage *rouge* à la borne positive (+) du véhicule fournissant le courant **(B)**.
- 4a. *Sur les véhicules sans système Start-Stop* : raccordez une extrémité du câble d'urgence *noir* à la borne négative (-) du véhicule fournissant le courant **(B)** » » **fig. 80**.
- 4b. *Sur les véhicules avec système Start-Stop* : raccordez une extrémité du câble d'urgence *noir* **(X)** à une borne de mise à la terre appropriée, à une pièce » »

métallique massive vissée au bloc-moteur, ou au bloc-moteur lui-même

»» fig. 81.

- Branchez l'autre extrémité du câble de démarrage **noir** (X), dans le véhicule avec la batterie déchargée à une pièce en métal massif vissée au carter-moteur ou directement au carter-moteur mais le plus loin possible de la batterie (A).
- Disposez les câbles de sorte qu'ils ne puissent pas être happés par les pièces en rotation dans le compartiment-moteur.

Démarrage

- Lancez le moteur du véhicule fournissant le courant et laissez-le tourner au ralenti.
- Lancez le moteur du véhicule dont la batterie est déchargée et attendez deux à trois minutes jusqu'à ce qu'il tourne.

Débranchement des câbles de démarrage

- Si les feux de croisement sont allumés, éteignez-les avant de débrancher les câbles de démarrage.
- Mettez en marche, sur le véhicule dont la batterie est déchargée, la soufflante de chauffage et le dégivrage de lunette arrière afin d'éliminer les pics de tension qui se forment au moment du débranchement.

- Les moteurs tournant, débranchez les câbles exactement dans l'ordre inverse de celui décrit ci-dessus.

Veillez à ce que les pinces polaires raccordées aient un contact métallique suffisant.

Si le moteur ne démarre pas au bout de 10 secondes, répétez l'opération environ une minute plus tard.

AVERTISSEMENT

- Respectez les avertissements pour les interventions dans le compartiment-moteur »»  page 326, Interventions dans le compartiment-moteur.

- La batterie fournissant le courant doit avoir la même tension (12 V) et environ la même capacité (voir indications figurant sur la batterie) que la batterie déchargée. Risque d'explosion !

- N'effectuez jamais un démarrage avec des câbles si l'une des batteries est gelée – risque d'explosion ! Même après le dégel, il subsiste un risque de brûlures corrosives par écoulement d'électrolyte. Remplacez une batterie qui a gelé.

- Maintenez la batterie à l'écart des sources d'ignition (flamme nue, cigarettes allumées, etc.) Risque d'explosion !

- Respectez la notice d'utilisation du fabricant des câbles de démarrage.

- Ne raccordez pas le câble négatif directement à la borne négative de la batterie

déchargée de l'autre véhicule. La formation d'étincelles pourrait entraîner l'inflammation du gaz oxyhydrique s'échappant de la batterie – risque d'explosion !

- Ne raccordez pas le câble négatif à des pièces du système d'alimentation en carburant ou aux conduites de frein de l'autre véhicule.

- Les parties non isolées des pinces polaires ne doivent pas se toucher. De plus, le câble raccordé à la borne positive de la batterie ne doit jamais entrer en contact avec des pièces du véhicule conductrices de courant – risque de court-circuit !

- Disposez les câbles de démarrage de manière qu'ils ne puissent pas être happés par des pièces en rotation dans le compartiment-moteur.

- Ne vous penchez pas au-dessus d'une batterie – risques de brûlures par l'électrolyte !

Nota

Les véhicules ne doivent pas se toucher, sans quoi le courant pourrait circuler dès le raccordement des bornes positives.

Remplacement des balais

Remplacement des balais d'essuie-glace avant

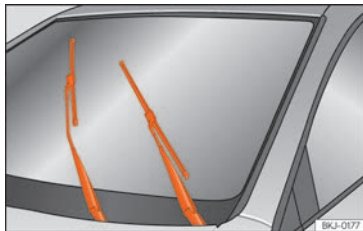

Fig. 82 Essuie-glace en position d'entretien.

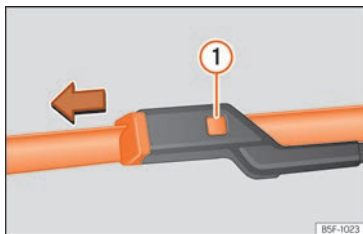

Fig. 83 Remplacement du balai d'essuie-glace avant.

Pour remplacer les balais il est nécessaire de modifier la position de repos de ceux-ci et de les mettre en position de maintenance.

N'effectuez pas le changement des balais dans une autre position que celle d'entretien, car cela pourrait provoquer des décollement de peinture sur le capot dus au frottement avec le bras d'essuie-glace.

Position de maintenance (remplacement des balais d'essuie-glaces)

- Vérifiez que les balais ne sont pas gelés.
- Connectez puis coupez le contact d'allumage puis (après environ 9 secondes), déplacez le levier des essuie-glaces vers le bas (balayage bref). Les balais se déplacent à la position de maintenance »» fig. 82.

Démontage du balai

- Soulevez le bras de l'essuie-glace.
- Appuyez sur le bouton de sécurité ① »» fig. 83.
- Décrochez le balai d'essuie-glace du bras d'essuie-glace.

Montage du balai

- Emboîtez le balai dans le bras de l'essuie-glace jusqu'à entendre clic.
- Installez les bras de l'essuie-glace en position finale.
- Mettez le contact d'allumage, puis déplacez le levier des essuie-glaces vers le bas (balayage bref), et enfin coupez le contact.



»» ⚠ au chapitre Remplacement des balais d'essuie-glace avant et arrière à la page 93



»» page 93

Remplacement du balai d'essuie-glace arrière

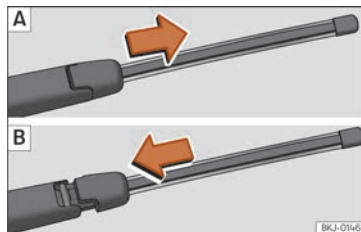

Fig. 84 Retirer et mettre en place le balai d'essuie-glace arrière.

Retrait du balai

- Déposez le bras de l'essuie-glace de la lunette arrière.
- Faites glisser l'adaptateur du balai dans le sens de la flèche et retirez le balai »» fig. 84 A.

»

Pose du balai

- Maintenez avec une main l'extrémité supérieure du bras.
 - Placez le balai comme indiqué sur la figure
- » » **fig. 84 B** puis faites glisser l'adaptateur jusqu'à ce qu'il s'emboîte.



» »  au chapitre Remplacement des balais d'essuie-glace avant et arrière à la page 93



» » page 93

Sécurité

Conduite sûre

La sécurité avant tout !

Ce chapitre contient des informations, astuces, suggestions et mises en garde importantes que nous vous conseillons de lire et de respecter dans l'intérêt de votre propre sécurité et de celle de vos passagers.

⚠ AVERTISSEMENT

• Ce chapitre comporte des informations importantes sur l'utilisation du véhicule à l'attention du conducteur et des passagers. Vous trouverez aussi, dans les autres chapitres de votre Livre de Bord, d'autres informations importantes à connaître concernant votre propre sécurité et celle de vos passagers.

• Veillez systématiquement à ce que le Livre de Bord complet se trouve dans le véhicule. Cette précaution est valable en particulier lorsque vous prêtez le véhicule à un tiers ou lorsque vous le revendez.

Conseils de conduite

Précautions à prendre avant chaque départ

Pour votre propre sécurité et celle de vos passagers, veuillez respecter les points suivants avant tout déplacement :

- Assurez-vous du bon fonctionnement de l'éclairage et des clignotants du véhicule.
- Contrôlez la pression de gonflage des pneus.
- Assurez-vous que toutes les glaces vous offrent une vue claire et dégagée vers l'extérieur.
- Attachez solidement les bagages embarqués à bord du véhicule » page 169.
- Assurez-vous qu'aucun objet ne vient entraver le fonctionnement des pédales.
- Réglez les rétroviseurs, le siège avant et l'appuie-tête en fonction de votre taille.
- Veillez à ce que le passager de la banquette centrale arrière ait mis l'appuie-tête en position d'utilisation.
- Donnez à vos passagers les instructions nécessaires pour ajuster les appuie-tête en fonction de leur taille.
- Protégez les enfants en les asseyant dans un siège pour enfant adéquat et en ajustant

correctement leur ceinture de sécurité » page 86.

- Adoptez une position assise correcte. Donnez également à vos passagers les instructions nécessaires pour adopter une position assise correcte » page 68.
- Réglez toujours correctement votre ceinture de sécurité avant de prendre la route. Donnez également à vos passagers les instructions nécessaires au réglage correct de leur ceinture » page 73.

Facteurs influant sur la sécurité

En tant que conducteur, vous êtes responsable de vous-même et de vos passagers. Lorsque certains facteurs exercent une influence sur votre sécurité, vous mettez en danger votre propre personne ainsi que les autres usagers de la route » ⚠, pour cela :

- Ne laissez pas détourner votre attention de ce qui se passe sur la route, par vos passagers ou par des conversations téléphoniques, par exemple.
- Ne prenez jamais le volant lorsque votre aptitude à conduire est diminuée (par la prise de médicaments, la consommation d'alcool ou de drogues, par exemple).
- Respectez le Code de la route et les limitations de vitesse.

»

- Adaptez toujours votre vitesse à l'état de la route, ainsi qu'aux conditions météorologiques et de circulation.
- Sur de longs trajets, faites des pauses à intervalles réguliers – au moins toutes les deux heures.
- Évitez si possible de prendre le volant lorsque vous êtes fatigué ou tendu.

⚠ AVERTISSEMENT

Si, au cours de la conduite, certains facteurs réduisent la sécurité de conduite, les risques de blessures et d'accident augmentent.

Équipements de sécurité

Ne mettez pas en jeu votre sécurité ni celle des passagers. En cas d'accident, les équipements de sécurité permettent de réduire les risques de blessures. Les points suivants indiquent certains des équipements de sécurité de votre SEAT¹⁾ :

- ceintures de sécurité trois points,
- limiteurs d'effort de ceinture sur les sièges avant et arrière latéraux,
- rétracteurs de ceintures sur les sièges avant et arrière,

- airbags frontaux,
- airbags latéraux dans les dossiers des sièges avant,
- points d'ancrage « ISOFIX » sur la banquette arrière pour les sièges pour enfant munis du système « ISOFIX »,
- appuie-tête avant réglables en hauteur,
- appuie-tête arrière central avec position d'utilisation et de non-utilisation,
- colonne de direction réglable.

Les équipements de sécurité mentionnés se complètent pour vous faire bénéficier, vous et vos passagers, d'une protection maximale en cas d'accident. Ces équipements de sécurité ne vous sont d'aucune utilité si vous ou vos passagers adoptez une position assise incorrecte ou si vous ne réglez ou n'utilisez pas ces équipements correctement.

La sécurité est l'affaire de tous !

Position correcte des occupants du véhicule

Position assise correcte du conducteur

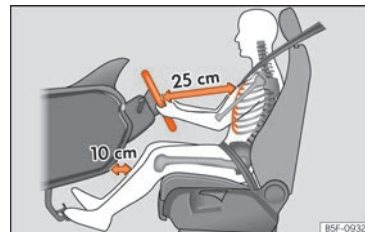

Fig. 85 Distance correcte entre le conducteur et le volant.

¹⁾ En fonction de la version ou du marché.

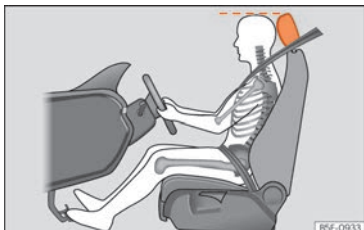

Fig. 86 Position correcte de l'appui-tête du conducteur

Pour votre propre sécurité et afin de réduire les risques de blessures en cas d'accident, nous recommandons au conducteur d'effectuer les réglages suivants :

- Réglez le volant de sorte que la distance entre celui-ci et votre cage thoracique soit d'au moins 25 cm »» **fig. 85.**
- Réglez le siège du conducteur vers l'avant ou l'arrière de manière à pouvoir appuyer à fond sur les pédales d'accélérateur, de frein et d'embrayage en ayant les jambes légèrement pliées »» **▲.**
- Assurez-vous que vous pouvez bien atteindre le point le plus élevé du volant.
- Réglez l'appui-tête de sorte que le bord supérieur de celui-ci soit à la même hauteur que la partie supérieure de votre tête »» **fig. 86.**

- Réglez le dossier du siège en position verticale, de sorte que votre dos s'appuie entièrement contre le dossier.
- Réglez correctement votre ceinture de sécurité »» **page 73.**
- Maintenez vos deux pieds au niveau du plancher, afin de pouvoir garder le contrôle du véhicule dans toutes les situations.

Réglage du siège du conducteur »» **page 162.**

▲ AVERTISSEMENT

- Une position de conduite incorrecte risque de provoquer des blessures mortelles.
- Réglez le siège du conducteur de manière à laisser une distance minimale de 25 cm entre votre cage thoracique et le centre du volant »» **fig. 85.** Si la distance est inférieure à 25 cm, le système d'airbags peut ne pas vous protéger correctement.
- Si votre constitution physique vous empêche de maintenir une distance minimale de 25 cm, contactez un atelier spécialisé qui vous aidera en vérifiant s'il est nécessaire de réaliser des modifications spéciales.
- Au cours de la conduite, tenez toujours le volant à deux mains par la partie extérieure de celui-ci (en position 9 et 3 h). Cela permet de réduire les risques de blessures lors du déclenchement de l'airbag du conducteur.

- Ne tenez jamais le volant en position 12 h ou autrement (par le milieu, par exemple). De telles positions peuvent entraîner des blessures aux bras, aux mains et à la tête en cas de déclenchement de l'airbag du conducteur.

- Afin de réduire les risques de blessures pour le conducteur en cas de freinage brusque ou d'accident, ne roulez jamais avec le dossier de siège fortement incliné en arrière ! Le système d'airbags et les ceintures de sécurité ne peuvent offrir une protection optimale que si le dossier se trouve en position verticale et si le conducteur a réglé correctement sa ceinture de sécurité.

- Réglez l'appui-tête correctement pour obtenir une protection optimale.

Réglage de la position du volant

Lisez attentivement les informations complémentaires »» **📖 page 22**

▲ AVERTISSEMENT

- Ne réglez le volant que lorsque le véhicule est à l'arrêt – risque d'accident !
- Appuyez sur le levier fermement vers le haut afin que la position du volant ne soit pas modifiée par accident pendant la conduite : risque d'accident !

»

- Assurez-vous que vous puissiez atteindre et saisir fermement la partie supérieure du volant : risque d'accident !
- Si le volant est davantage orienté vers votre visage, la protection offerte par l'airbag du conducteur est réduite en cas d'accident. Assurez-vous que le volant soit orienté vers votre thorax.

Position assise correcte du passager

Pour votre propre sécurité et afin de réduire les risques de blessures en cas d'accident, nous recommandons au passager d'effectuer les réglages suivants :

- Reculez le siège du passager le plus loin possible »» .
- Réglez le dossier du siège en position verticale, de sorte que votre dos s'appuie entièrement contre le dossier.
- Réglez l'appuie-tête de sorte que le bord supérieur de celui-ci soit à la même hauteur que la partie supérieure de votre tête »» page 72.
- Laissez vos pieds au plancher devant le siège du passager.
- Réglez correctement votre ceinture de sécurité »» page 73.

Il est possible de désactiver l'airbag du passager dans des **cas exceptionnels** »» page 84.

Réglage du siège du passager »»  page 20.

AVERTISSEMENT

- En adoptant une mauvaise position assise, le passager s'expose à de graves blessures.
- Réglez le siège du passager de manière à laisser une distance minimale de 25 cm entre votre cage thoracique et la planche de bord. Si la distance est inférieure à 25 cm, le système d'airbags peut ne pas vous protéger correctement.
- Si votre constitution physique vous empêche de maintenir une distance minimale de 25 cm, contactez un atelier spécialisé qui vous aidera en vérifiant s'il est nécessaire de réaliser des modifications spéciales.
- Pendant la marche du véhicule, laissez toujours les pieds au plancher – ne les posez jamais sur la planche de bord ou sur les sièges et ne les passez pas par la fenêtre ! En adoptant une position assise incorrecte, vous vous exposez à des risques de blessures plus graves en cas de freinage ou d'accident. Si vous n'êtes pas correctement assis, vous risquez de subir de très graves blessures en cas de déclenchement de l'airbag.

- Afin de réduire les risques de blessures pour le passager en cas de freinage brusque ou d'accident, ne roulez jamais avec le dossier de siège fortement incliné en arrière ! Le système d'airbags et les ceintures de sécurité ne peuvent offrir une protection optimale que si le dossier se trouve en position verticale et si le passager a réglé correctement sa ceinture de sécurité. Plus le dossier est incliné en arrière, plus les risques de blessures dues à un mauvais ajustement de la ceinture et à une mauvaise position assise sont élevés !
- Réglez les appuie-tête correctement pour obtenir une protection maximale.

Position assise correcte des passagers sur la banquette arrière

Afin de réduire les risques de blessures en cas de freinage brusque ou d'accident, les occupants de la banquette arrière doivent tenir compte des remarques suivantes :

- Placez-vous en position assise verticale.
- Réglez l'appuie-tête dans la position correcte »» page 72.
- Laissez vos pieds au plancher devant la banquette arrière.
- Réglez correctement votre ceinture de sécurité »» page 73.

- Si des enfants voyagent avec vous dans le véhicule, utilisez un système approprié de retenue pour enfants »» page 86.

AVERTISSEMENT

- Une mauvaise position assise des occupants de la banquette arrière risque de provoquer de graves blessures.
- Réglez les appuie-tête correctement pour obtenir une protection maximale.
- Les ceintures de sécurité ne peuvent offrir une protection optimale que si le dossier est en position verticale et les occupants du véhicule ont correctement ajusté leur ceinture de sécurité. Si les occupants de la banquette arrière ne sont pas assis en position verticale, une sangle de ceinture de sécurité mal ajustée accroît les risques de blessures.

Exemples de mauvaises positions assises

Les ceintures de sécurité n'offrent une protection optimale que lorsqu'elles sont correctement ajustées. Une mauvaise position assise réduit considérablement la protection offerte par la ceinture de sécurité et augmente les risques de blessures étant donné que la sangle de ceinture de sécurité est mal ajustée. En tant que conducteur, vous êtes responsable

de vous-même et de tous les passagers, notamment des enfants que vous transportez.

- Ne tolérez jamais qu'un occupant quelconque adopte une mauvaise position assise pendant la marche du véhicule »» .

La liste suivante énumère des exemples de positions assises pouvant être dangereuses pour tous les occupants du véhicule. Cette énumération n'est certes pas exhaustive, mais nous souhaitons par là vous sensibiliser à ce problème.

C'est pourquoi, lorsque le véhicule est en marche :

- Ne vous tenez jamais debout dans le véhicule ;
- Ne vous tenez jamais debout sur les sièges ;
- Ne vous agenouillez jamais sur les sièges ;
- N'inclinez jamais votre dossier fortement vers l'arrière ;
- Ne vous appuyez jamais contre la planche de bord ;
- Ne vous allongez jamais sur la banquette arrière ;
- Ne vous asseyez jamais uniquement sur la partie avant d'un siège ;
- Ne vous asseyez jamais de côté ;
- Ne vous penchez jamais au dehors ;
- Ne sortez jamais les pieds au dehors ;

- Ne posez jamais les pieds sur la planche de bord ;

- Ne posez jamais les pieds sur l'assise du siège ;

- Ne transportez personne sur le plancher ;

- Ne roulez jamais sans avoir bouclé votre ceinture de sécurité ;

- Ne transportez personne dans le coffre à bagages.

AVERTISSEMENT

- Toute position assise incorrecte augmente les risques de blessures graves.
- En adoptant une mauvaise position assise, les occupants du véhicule s'exposent à des risques de blessures très graves, lorsque les airbags se déploient et heurtent un occupant du véhicule mal assis.
- Avant de prendre la route, adoptez une position assise correcte et conservez-la pendant la marche. Avant chaque déplacement, donnez à vos passagers les instructions nécessaires pour adopter une position assise correcte et indiquez-leur de la conserver pendant la marche »» page 68, Position correcte des occupants du véhicule.

Réglage correct des appuie-tête avant

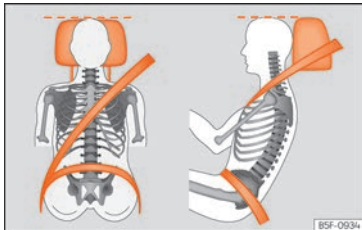

Fig. 87 Appuie-tête correctement réglé, vu de face et latéralement.

Le bon réglage des appuie-tête est primordial pour la protection des occupants et permet de limiter les risques de blessures dans la plupart des accidents.

- Réglez l'appuie-tête de telle manière que son bord supérieur soit dans la mesure du possible à la même hauteur que la partie supérieure de votre tête, et au moins à la hauteur des yeux »» **fig. 87**.

⚠ AVERTISSEMENT

- La conduite avec des appuie-tête déposés ou mal réglés augmente le risque de blessures graves. Un mauvais réglage des appuie-tête peut entraîner la mort en cas d'accident, et vous vous exposez à des risques de blessures plus graves en cas de

freinage brusque ou de manœuvres de conduite inattendues.

- Les appuie-tête doivent toujours être ajustés en fonction de la taille des occupants.

Réglage correct des appuie-tête arrière

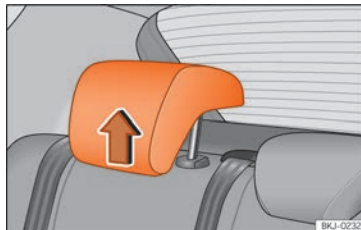

Fig. 88 Appuie-tête en position d'utilisation.



Fig. 89 Étiquette d'avertissement de la position de l'appuie-tête.

Le réglage correct des appuie-tête arrière constitue un élément essentiel de la protection des occupants et permet de limiter les blessures dans la plupart des accidents.

Appuie-tête arrière

- Les appuie-tête arrière disposent de 2 positions : **utilisation** et **non-utilisation**.
- Une position **d'utilisation** (appuie-tête levé) »» **fig. 88**. Dans cette position, l'appuie-tête se comporte comme un appuie-tête normal, qui protège les occupants de la banquette arrière en plus de la ceinture de sécurité.
- Une position de **non-utilisation** (appuie-tête baissé).
- Pour placer l'appuie-tête en position d'utilisation, tirez sur les extrémités avec les deux mains dans le sens de la flèche.

⚠️ AVERTISSEMENT

- En aucun cas les passagers arrière ne voyageront avec les appuie-tête en position de non-utilisation. Voir l'étiquette d'avertissement située sur la glace latérale arrière fixe »» fig. 89.
- N'intervertissez pas l'appuie-tête central avec les appuie-tête latéraux. Risque de blessures en cas d'accident !

ⓘ ATTENTION

Tenez compte des indications sur le réglage des appuie-tête »» page 162.

Zone du pédalier

Pédales

- Assurez-vous que les pédales d'accélérateur, de frein et d'embrayage peuvent être enfoncées complètement et sans gêne à tout moment.
- Assurez-vous que les pédales peuvent revenir librement à leur position initiale.
- Assurez-vous que les tapis de sol sont bien fixés pendant la marche et qu'ils n'entravent pas l'actionnement des pédales »» ⚠️.

N'utilisez que des tapis de sol qui laissent la zone du pédalier libre et ne risquent pas de

glisser. Vous trouverez des tapis de sol appropriés dans un atelier spécialisé.

En cas de défaillance du circuit de freinage, vous devez enfoncer la pédale de frein plus profondément que d'habitude pour obtenir l'immobilisation du véhicule.

Portez des chaussures appropriées

Portez des chaussures qui assurent un bon maintien du pied et qui vous permettent d'avoir une bonne sensation au niveau du pédalier.

⚠️ AVERTISSEMENT

- Lorsque l'actionnement des pédales est entravé, il peut en résulter des situations de conduite critiques et de graves blessures.
- Ne posez jamais de tapis ou d'autres revêtements de sol sur ceux qui sont déjà installés, car cela réduit la zone du pédalier et pourrait entraver l'actionnement des pédales : risque d'accident !
- Ne déposez jamais d'objets sur le plancher du côté du conducteur. Un objet pourrait se retrouver dans la zone du pédalier et entraver l'utilisation des pédales. Si vous deviez freiner ou réaliser une manœuvre de conduite brusque, vous pourriez ne plus être en mesure de freiner, débrayer ou accélérer – risque d'accident !

Ceintures de sécurité

Quel est le but des ceintures de sécurité ?

Nombre de places assises

Votre véhicule dispose de **cinq** places assises, deux à l'avant et trois à l'arrière. Chaque place assise est équipée d'une ceinture de sécurité trois points.

⚠️ AVERTISSEMENT

- Ne prenez jamais plus de passagers à bord qu'il n'existe de places assises dans le véhicule.
- Chaque occupant du véhicule doit porter et ajuster correctement la ceinture de sécurité correspondant à sa place assise. Les enfants doivent être protégés par un siège de sécurité pour enfant.

Témoin de la ceinture*



Fig. 90 Combiné d'instruments : indication de place arrière droite occupée et de ceinture correspondante bouclée.



Il s'allume en rouge

Le conducteur ou le passager n'a pas bouclé sa ceinture de sécurité.

Ce témoin vous rappelle que vous devez boucler votre ceinture de sécurité.



Avant de démarrer :

- Réglez toujours correctement votre ceinture de sécurité avant de prendre la route.
- Donnez à vos passagers les instructions nécessaires pour ajuster correctement les ceintures de sécurité avant de prendre la route.
- Protégez les enfants avec un siège spécial correspondant à leur taille et à leur âge.

Si vous circulez à plus de 25 km/h (15 mph) environ sans avoir bouclé votre ceinture ou si vous la détachez en cours de route, un signal sonore retentira pendant quelques secondes. En outre, le témoin d'avertissement de la ceinture  clignotera.

Le témoin  s'éteint lorsque, le contact d'allumage étant mis, le conducteur et le passager avant ont bouclé leur ceinture de sécurité.

Indication du bouclage des ceintures de la banquette arrière*

En fonction de la version du modèle, lors de la mise du contact d'allumage, l'indicateur d'état des ceintures  fig. 90 informe le conducteur sur l'écran du combiné d'instruments si les occupants de la banquette arrière ont bouclé leur ceinture de sécurité respective. Le symbole  indique que le passager de cette place a bouclé « sa » ceinture de sécurité.

Si sur les places arrière une ceinture de sécurité est débouclée ou débouclée, l'état de la ceinture sera indiqué pendant environ 30 secondes. L'indication peut être masquée en appuyant sur la touche **0.0/SET** du tableau de bord.

En cours de route, si une ceinture de sécurité est débouclée sur les places arrière, l'indication de l'état de la ceinture correspondant clignote pendant 30 secondes maximum. Si la vitesse est supérieure à 25 km/h (15 mph), un signal sonore retentit également.

La protection offerte par les ceintures de sécurité



Fig. 91 Les conducteurs qui ont correctement bouclé leur ceinture de sécurité ne seront pas projetés en cas de freinage soudain.

Lorsqu'elles sont correctement positionnées, les ceintures de sécurité maintiennent les passagers dans la bonne position assise. Les ceintures de sécurité empêchent aussi les mouvements incontrôlés susceptibles d'entraîner des blessures graves et réduisent le risque d'être projeté hors du véhicule.

Les occupants du véhicule dont la ceinture de sécurité est correctement ajustée bénéficient dans une large mesure du fait que celle-ci absorbe l'énergie cinétique de manière optimale. La structure avant de la carrosserie, ainsi que d'autres éléments de sécurité passive de votre véhicule, tel le système d'airbags, garantissent également une absorption de l'énergie cinétique libérée.

L'énergie générée est alors plus faible et les risques de blessures sont moindres. Vous devez donc boucler votre ceinture de sécurité avant tout voyage, même pour réaliser un trajet court.

Assurez-vous aussi que vos passagers ont bouclé correctement leur ceinture. Les statistiques sur les accidents de la route ont démontré que le port de la ceinture de sécurité réduit considérablement les risques de blessures graves et augmente les chances de survie en cas d'accident. En outre, lorsqu'elle est bien ajustée, la ceinture de sécurité améliore l'effet de protection des airbags déclenchés en cas d'accident. C'est la raison pour laquelle la législation prescrit dans la plupart des pays le port des ceintures de sécurité.

Bien que votre véhicule soit équipé d'airbags, les occupants doivent boucler correctement leur ceinture de sécurité. Les airbags frontaux, par exemple, ne se déclenchent que dans certains types de collisions frontales. Les airbags frontaux ne se déclenchent pas en cas de collisions frontales ou latérales légères, de collisions par l'arrière, de tonneaux ou d'accidents où la valeur de déclenchement de l'airbag programmée dans le calculateur n'a pas été dépassée.

Vous devez donc toujours boucler votre ceinture de sécurité et veiller à ce que les occupants du véhicule aient correctement bouclé la leur avant de prendre la route !

Consignes de sécurité importantes relatives à l'utilisation des ceintures de sécurité

- Boucler toujours votre ceinture de sécurité comme décrit dans ce chapitre.
- Assurez-vous que les ceintures de sécurité peuvent être bouclées à tout moment et ne sont pas endommagées.

AVERTISSEMENT

- **Si vous ne portez pas votre ceinture de sécurité ou si vous ne l'avez pas ajustée correctement, les risques de blessures graves ou mortelles augmentent. Les ceintures de sécurité vous protègent de façon optimale uniquement si vous les utilisez correctement.**
- **Boucler systématiquement votre ceinture de sécurité avant chaque départ, même pour circuler en ville. Cette consigne s'applique également aux autres occupants du véhicule : risques de blessures !**
- **Le réglage correct de la sangle de ceinture de sécurité est primordial pour que la ceinture de sécurité puisse offrir une protection optimale.**
- **Il ne faut jamais utiliser une seule ceinture pour attacher deux personnes à la fois (pas même des enfants).**
- **Maintenez vos deux pieds au plancher devant le siège tant que le véhicule est en mouvement.**

- **Ne détachez jamais votre ceinture de sécurité tant que le véhicule est en marche – danger de mort !**
- **La sangle de ceinture de sécurité ne doit pas être vrillée lorsque vous portez la ceinture de sécurité.**
- **La sangle ne doit pas passer sur des objets rigides ou cassants (lunettes, stylos à bille, etc.), car cela risque de provoquer des blessures en cas d'accident.**
- **La sangle de ceinture de sécurité ne doit pas être coincée ou endommagée, et elle ne doit pas frotter sur des arêtes vives.**
- **Ne faites jamais passer votre ceinture de sécurité sous le bras et ne la portez jamais dans une autre position incorrecte.**
- **Les vêtements très amples et non attachés (manteau porté par-dessus un sweat-shirt, par exemple) gênent le bon positionnement et le fonctionnement des ceintures de sécurité.**
- **L'orifice d'introduction du pêne dans le boîtier de verrouillage ne doit pas être obstrué par du papier ou des matériaux semblables, sinon le pêne ne peut pas s'enclencher correctement.**
- **Ne modifiez jamais le positionnement de la sangle de la ceinture de sécurité par l'utilisation de pinces, d'anneaux de fixation ou d'accessoires similaires.**
- **Des ceintures de sécurité effrangées ou déchirées ainsi qu'un endommagement des** »

attaches de ceintures, de l'enrouleur automatique ou du boîtier de verrouillage risquent de provoquer de graves blessures en cas d'accident. Vous devez donc contrôler régulièrement l'état de toutes les ceintures de sécurité.

- Les ceintures de sécurité qui ont été sollicitées au cours d'un accident et sont de ce fait distendues doivent être remplacées dans un atelier spécialisé. Le remplacement peut être nécessaire même si aucun dommage n'est visible. Les ancrages des ceintures de sécurité doivent également être vérifiés.
- N'essayez jamais de réparer vous-même les ceintures de sécurité. Ne transformez jamais les ceintures de sécurité, de quelque manière que ce soit, et ne les démontez jamais.
- La sangle doit toujours être propre car un fort encrassement peut compromettre le fonctionnement de l'enrouleur automatique.

Collisions frontales et lois de la physique

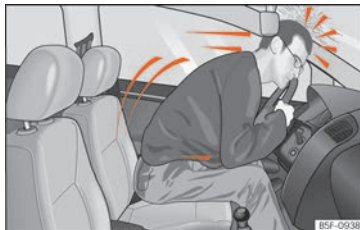

Fig. 92 Le conducteur n'ayant pas bouclé sa ceinture est projeté en avant.



Fig. 93 L'occupant de la banquette arrière non attaché est projeté en avant et vient heurter le conducteur attaché.

Le principe physique d'une collision frontale est simple à expliquer : dès que le véhicule se déplace, une énergie est générée tant sur le

véhicule que sur ses passagers : elle est appelée « énergie cinétique ».

La quantité d'« énergie cinétique » dégagée dépend essentiellement de la vitesse du véhicule, de son poids et de celui de ses passagers. Plus la vitesse du véhicule est élevée et plus le poids est important, plus l'énergie qui doit être « absorbée » en cas d'accident est grande.

La vitesse du véhicule est néanmoins le facteur prépondérant. Par exemple, si la vitesse double, passant de 25 [15 mph] à 50 km/h [30 mph], l'énergie cinétique correspondante est multipliée par quatre.

Comme les occupants du véhicule représentés dans notre exemple ne portent pas de ceinture de sécurité, en cas de collision contre un mur, toute leur énergie cinétique sera uniquement absorbée par cet impact.

Même si vous ne roulez qu'à une vitesse de 30 [19 mph] à 50 km/h [30 mph], les forces exercées sur votre corps en cas d'accident peuvent facilement dépasser une tonne [1 000 kg]. Les forces agissant sur votre corps augmentent même davantage à des vitesses plus élevées.

Les passagers qui n'ont pas attaché leur ceinture de sécurité ne sont donc pas « solidaires » du véhicule. En cas de collision frontale, ces personnes continueront à se déplacer à la vitesse à laquelle roulait le véhicule avant le choc. Cet exemple ne s'applique pas

seulement aux collisions frontales ; il vaut aussi pour tous les types d'accidents et de collisions.

Même lors de collisions à vitesse réduite, les forces qui s'exercent sur le corps ne peuvent plus être retenues avec les mains. En cas de collision frontale, les passagers qui n'ont pas bouclé leur ceinture sont projetés en avant et percutent de façon incontrôlée des éléments de l'habitacle tels que le volant de direction, la planche de bord ou le pare-brise » fig. 92.

Il est important que les occupants de la banquette arrière bouclent également leur ceinture de sécurité puisqu'ils pourraient être projetés à travers le véhicule en cas d'accident. Si l'un des occupants de la banquette arrière ne porte pas sa ceinture, il met non seulement sa propre vie en danger, mais aussi celle du conducteur et/ou du passager » fig. 93.

Comment ajuster correctement les ceintures de sécurité ?

Verrouiller et déverrouiller une ceinture de sécurité

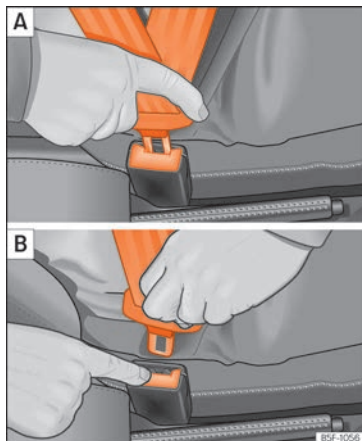

Fig. 94 Placer et retirer le pêne de verrouillage de la ceinture de sécurité.



Fig. 95 Ajustement recommandé de la sangle de ceinture de sécurité pour les femmes enceintes.

Lisez attentivement les informations complémentaires »  page 21.

Bouclez la ceinture de sécurité

Le réglage correct de la sangle de ceinture de sécurité est primordial pour que la ceinture de sécurité puisse offrir une protection optimale.

- Réglez correctement le siège et l'appuie-tête.
- Faites passer la sangle devant la poitrine et le bassin en tirant sur celle-ci par le pêne sans faire de mouvements brusques.
- Engagez le pêne dans le boîtier de verrouillage correspondant au siège jusqu'à ce qu'il s'encliquette de façon audible » fig. 94. »

- Tirez sur la ceinture de sécurité pour vérifier que le pêne est bien encliqueté dans le boîtier de verrouillage.

Les ceintures de sécurité sont équipées d'un enrouleur automatique de ceinture sur la ceinture baudrier. Lorsque vous tirez lentement sur la ceinture, celle-ci vous garantit une entière liberté de mouvement. Cependant, l'enrouleur automatique bloque la ceinture baudrier en cas de freinage brusque, dans les parcours en montagne, dans les virages et lors d'une accélération.

Les enrouleurs automatiques sur les sièges avant sont équipés d'un rétracteur de ceinture » page 78

Déboucler la ceinture de sécurité

- Appuyez sur la touche rouge intégrée au boîtier de verrouillage » fig. 94. Le pêne est alors libéré » .
- Guidez la ceinture à la main pour permettre à l'enrouleur automatique de rembobiner la sangle plus facilement et pour ne pas endommager les revêtements.

Mise en place de la sangle de la ceinture

L'ajustement correct de la sangle de ceinture de sécurité est d'une importance primordiale pour la protection offerte par les ceintures de sécurité.

AVERTISSEMENT

- Les ceintures de sécurité ne peuvent offrir une protection optimale que si le dossier est en position verticale et si les occupants du véhicule ont attaché correctement leur ceinture de sécurité.
- N'engagez jamais le pêne dans le boîtier de verrouillage d'un autre siège. Si vous le faites quand même, la protection offerte par les ceintures de sécurité est compromise et les risques de blessures augmentent.
- Ne détachez jamais votre ceinture de sécurité tant que le véhicule se déplace. Si vous le faites quand même, vous risquez d'être grièvement, voire mortellement blessé.
- Un mauvais ajustement de la sangle de ceinture de sécurité risque de provoquer de graves blessures en cas d'accident.
- La sangle baudrier de la ceinture de sécurité doit passer au milieu de l'épaule, jamais sur le cou. La ceinture de sécurité doit s'appliquer bien à plat et bien serrée sur le buste
- La sangle sous-abdominale de la ceinture de sécurité doit passer devant le bassin, jamais sur le ventre. La ceinture de sécurité doit s'appliquer bien à plat et bien serrée sur le bassin. Le cas échéant, resserrez légèrement la sangle.
- Chez les femmes enceintes, la sangle sous-abdominale de la ceinture de sécurité doit être positionnée le plus bas possible

devant le bassin, ne jamais passer sur l'abdomen et toujours s'appliquer bien à plat, de façon à n'exercer aucune pression sur le bas-ventre » fig. 95.

- Enclenchez toujours la sécurité de siège pour enfant lorsque vous installez un siège pour enfant du groupe 0, 0+ ou 1 » page 86.
- Lisez les avertissements et tenez-en compte » page 75.

Rétracteurs de ceinture*

Fonctionnement du rétracteur de ceinture

Lisez attentivement les informations complémentaires »  page 21

Les ceintures de sécurité latérales des occupants avant et arrière sont équipées de rétracteurs. En cas de collision frontale ou latérale grave, les rétracteurs sont activés par des capteurs. Les ceintures sont ainsi rétractées dans le sens contraire de leur déroulement, ce qui réduit le mouvement des occupants vers l'avant.

Les rétracteurs de ceintures ne sont pas déclenchés en cas de collisions légères, de tonneaux ou lors d'accidents au cours desquels

aucune force importante n'agit sur le véhicule.

Nota

- Une fine poussière se dégage lors du déclenchement des rétracteurs de ceintures. Ce phénomène tout à fait normal n'est pas le signe d'un incendie à bord du véhicule.
- Quand le véhicule ou des composants du système sont mis au rebut, il faut impérativement respecter les directives de sécurité s'y rapportant. Ces directives sont connues des ateliers spécialisés et peuvent y être consultées.

Entretien et élimination des rétracteurs de ceintures

Les rétracteurs de ceintures font partie intégrante des ceintures de sécurité qui équipent les places assises de votre véhicule. Lorsque vous effectuez des travaux sur le rétracteur de ceinture ou déposez et reposez des composants du système en raison d'autres réparations, la ceinture de sécurité risque d'être endommagée. Il peut s'ensuivre que les rétracteurs de ceintures ne fonctionnent pas correctement ou pas du tout en cas d'accident.

Pour ne pas compromettre l'efficacité des rétracteurs de ceintures et empêcher que les composants déposés ne provoquent des

blessures ou polluent l'environnement, il faut respecter les directives connues des ateliers spécialisés.

AVERTISSEMENT

- Une manipulation incorrecte ou des réparations effectuées soi-même augmentent les risques de blessures graves ou mortelles dues au non-déclenchement ou au déclenchement inopiné des rétracteurs de ceintures.
- N'effectuez jamais de réparations, de réglages ou de dépose/repose des composants des rétracteurs ou des ceintures de sécurité.
- Le rétracteur de ceinture et la ceinture de sécurité, y compris son enrouleur automatique, ne sont pas réparables.
- Tous les travaux sur les rétracteurs de ceintures et les ceintures de sécurité ainsi que la dépose et la repose de composants du système, nécessaires en raison de l'exécution d'autres réparations, doivent uniquement être effectués par un atelier spécialisé.
- Les rétracteurs ne protègent que pour un seul accident et doivent être remplacés s'ils ont déjà été activés.

Système d'airbags

Brève introduction

Pourquoi est-il important de boucler sa ceinture de sécurité et d'adopter une position correcte ?

Afin que les airbags puissent offrir une protection maximale lorsqu'ils se déclenchent, les occupants doivent avoir bouclé et bien ajusté leur ceinture de sécurité et être correctement assis.

Le système d'airbags ne remplace pas la ceinture de sécurité, mais fait partie intégrante du concept global de sécurité passive du véhicule. N'oubliez pas que le système d'airbags n'offre une protection optimale que si les occupants du véhicule portent correctement leur ceinture de sécurité et ont bien réglé leur appui-tête. C'est pourquoi il faut toujours boucler correctement les ceintures de sécurité, non seulement en raison des prescriptions du code de la route, mais aussi pour des questions de sécurité » page 73, Quel est le but des ceintures de sécurité ?.

L'airbag se déploie en quelques fractions de seconde. Si vous n'êtes pas correctement assis, vous risquez de subir des blessures mortelles en cas de déclenchement de l'airbag. Pour cette raison, il est impératif que tous les »

occupants du véhicule adoptent une position assise correcte au cours de tout déplacement.

Un coup de frein brusque juste avant un accident peut avoir pour conséquence qu'un occupant du véhicule non attaché soit projeté en avant dans la zone de déploiement de l'airbag. Dans ce cas, l'occupant peut être très grièvement, voire mortellement blessé par l'airbag qui se déclenche. Cette remarque concerne bien évidemment aussi les enfants.

Maintenez toujours la plus grande distance possible entre vous et l'airbag frontal. Ainsi, les airbags frontaux peuvent se déployer entièrement en cas de déclenchement et offrir une protection maximale.

Les facteurs les plus importants qui interviennent pour le déclenchement des airbags sont : le type d'accident, l'angle de choc et la vitesse du véhicule.

La décélération enregistrée par le calculateur au moment de la collision est décisive dans le déclenchement des airbags. Si la décélération survenue et mesurée pendant la collision est inférieure aux valeurs de référence prédéfinies dans le calculateur, les airbags frontaux, latéraux et/ou rideaux ne se déclenchent pas. Veuillez tenir compte du fait que les dommages apparents sur le véhicule, même s'ils sont considérables, ne constituent

pas un indice déterminant de déclenchement des airbags.

AVERTISSEMENT

- **Un mauvais ajustement des ceintures de sécurité ainsi que toute position assise incorrecte risquent d'entraîner des blessures très graves, voire mortelles.**
- **Tous les occupants du véhicule, y compris les enfants, qui n'ont pas correctement bouclé leur ceinture, peuvent être grièvement, voire mortellement blessés lorsque l'airbag se déclenche. Les enfants jusqu'à l'âge de douze ans doivent toujours voyager sur les sièges arrière. Ne transportez jamais des enfants s'ils ne sont pas protégés ou si la protection n'est pas adaptée à leur poids.**
- **Si vous n'êtes pas attaché, ou si vous vous penchez sur les côtés ou en avant ou alors si vous êtes mal assis, les risques de blessures sont d'autant plus importants. Ces risques de blessures sont encore augmentés si vous êtes percuté par un airbag qui se déclenche à ce moment-là.**
- **Pour réduire les risques de blessures provoqués par un airbag qui se déclenche, ajustez toujours votre ceinture de sécurité correctement.**
- **Réglez toujours les sièges avant correctement.**

Description du système d'airbags

Lisez attentivement les informations complémentaires »»  page 22.

Le système d'airbags ne remplace en aucun cas les ceintures de sécurité. Le système de sacs gonflables offre, en complément des ceintures de sécurité, une protection supplémentaire du conducteur et du passager.

Les principaux composants du système d'airbags (en fonction de l'équipement du véhicule) sont les suivants :

- un dispositif électronique de pilotage et de surveillance (appareil de commande) ;
- airbags frontaux pour le conducteur et le passager avant,
- airbags latéraux,
- airbags rideaux,
- un témoin  sur le tableau de bord »» page 85.
- une commande à clé de l'airbag frontal du passager avant,
- un témoin du tableau de bord d'activation/désactivation de l'airbag frontal du passager avant.

Le bon fonctionnement du système d'airbags est surveillé par un dispositif électronique. Chaque fois que vous mettez le contact d'allumage, le témoin d'airbags s'allume pendant quelques secondes (autodiagnostic).

Le système est défaillant lorsque le témoin  :

- ne s'allume pas au moment où vous mettez le contact d'allumage »» page 85,
- ne s'éteint pas environ quatre secondes après que vous ayez mis le contact d'allumage ;
- s'éteint puis se rallume après que vous ayez mis le contact d'allumage ;
- s'allume ou clignote au cours de la conduite.

Le système d'airbags ne se déclenchera pas si :

- contact d'allumage coupé ;
- collisions frontales sans gravité ;
- collisions latérales sans gravité ;
- collisions par l'arrière ;
- le véhicule fait un tonneau.

AVERTISSEMENT

- **Seule une parfaite position assise confère aux ceintures de sécurité et au système d'airbags leur pleine efficacité »» page 68, Position correcte des occupants du véhicule.**
- **En présence d'une perturbation, faites contrôler au plus vite le système d'airbags dans un atelier spécialisé. Le système d'airbags risquerait sinon de ne pas se déclen-**

cher correctement ou de ne pas se déclencher du tout en cas de collision frontale.

Activation de l'airbag

Le déploiement de l'airbag se produit en quelques fractions de seconde, à très grande vitesse, afin de garantir une protection supplémentaire en cas d'accident. Une fine poussière peut être libérée lors du déploiement de l'airbag. Ce phénomène tout à fait normal n'est pas le signe d'un incendie à bord du véhicule.

Le système d'airbag fonctionne uniquement lorsque le contact d'allumage est mis.

Dans certaines situations particulières en cas d'accident, plusieurs airbags peuvent se déclencher en même temps.

Les airbags **ne s'activent pas** en cas de collisions frontales et latérales légères, de collisions par l'arrière ou de tonneaux.

Facteurs d'activation

Il est impossible de généraliser quant aux conditions qui provoquent l'activation du système d'airbags selon chaque situation. Certains facteurs jouent un rôle important, par exemple les propriétés de l'objet percuté par le véhicule (dur ou souple), l'angle d'impact, la vitesse du véhicule, etc.

La trajectoire de décélération est déterminante pour l'activation des airbags.

Le calculateur analyse la trajectoire de la collision et active le système de retenue correspondant.

Les airbags ne se déclenchent pas lorsque la décélération générée et mesurée se produisant à la suite de la collision demeure en dessous des valeurs de référence programmées dans le calculateur et ce, même si le véhicule est fortement déformé à la suite de l'accident.

En cas de collision frontale grave, les airbags suivants seront activés :

- Airbag frontal du conducteur.
- Airbag frontal du passager.

En cas de collision latérale grave, les airbags suivants seront activés :

- Airbag latéral avant du côté de l'accident.
- Airbag rideau latéral du côté de l'accident.

En cas d'accident avec déclenchement de l'airbag :

- l'éclairage intérieur s'enclenche automatiquement (si la commande pour l'éclairage intérieur est dans la position du contacteur de porte) ;
- les feux de détresse s'enclenchent automatiquement ;

- toutes les portes seront déverrouillées ;
- l'alimentation en carburant du moteur sera coupée.

Consignes de sécurité sur les airbags

Airbags frontaux

Lisez attentivement les informations complémentaires »»  page 22.

AVERTISSEMENT

- Seule une parfaite position assise confère aux ceintures de sécurité et au système d'airbags leur pleine efficacité »» page 68, Position correcte des occupants du véhicule.
- Aucune autre personne, aucun animal ni aucun objet ne doit se trouver entre les passagers assis à l'avant et la zone d'action de l'airbag.
- Les airbags n'offrent une protection que pour un accident, une fois déclenchés, ils doivent être remplacés.
- De même, aucun objet, tel que porte-gobelets ou support de téléphone, ne doit être fixé sur les caches des modules d'airbags.

- Aucune transformation, quelle qu'elle soit, ne doit être effectuée sur les composants du système d'airbags.

Airbags latéraux*

Lisez attentivement les informations complémentaires »»  page 24.

AVERTISSEMENT

- Si vous n'avez pas bouclé votre ceinture de sécurité, ou si vous vous penchez en avant pendant la conduite ou adoptez une mauvaise position assise, vous encourez un plus grand risque de blessures lors d'un accident avec déclenchement du système d'airbags.
- Pour que les airbags latéraux puissent déployer leur effet protecteur maximal, la position assise correcte avec les ceintures de sécurité attachées doit toujours être conservée pendant la conduite du véhicule.
- Aucune autre personne, aucun animal ni aucun objet ne doit se trouver entre les occupants assis aux places gauche et droite et la zone d'action des airbags. En raison de la présence des airbags latéraux, vous ne devez fixer aucun accessoire aux portes, tel que des porte-gobelets.
- Ne suspendez que des vêtements légers aux patères situées dans l'habitacle. Veillez

à ce que les poches de ces vêtements ne contiennent aucun objet lourd ou pointus.

- Il ne faut pas exercer une trop grande force (choc violent ou coup de pied, par exemple) sur les parties latérales des dossiers de sièges sous peine d'endommager le système. Les airbags latéraux risqueraient alors de ne plus pouvoir se déclencher !
- Il ne faut en aucun cas revêtir les sièges incorporant un airbag latéral de garnitures ou de housses de protection non explicitement homologuées pour une utilisation dans votre véhicule. Étant donné que l'airbag se déploie en sortant de la partie latérale du dossier de siège, la protection offerte par votre airbag latéral serait considérablement réduite si vous utilisiez des garnitures de sièges ou des housses de protection non homologuées.
- Tout endommagement des garnitures de sièges d'origine ou de la couture au niveau du module d'airbag latéral doit être réparé sans délai par un atelier spécialisé.
- Les airbags ne protègent que pour un accident ; une fois déclenchés, ils doivent être remplacés.
- Il est préférable de faire effectuer tous les travaux sur les airbags latéraux ainsi que le démontage/montage de composants de ce système occasionnés par d'autres réparations (le démontage du siège avant, par exemple) uniquement dans un

atelier spécialisé. Cela permet d'éviter toute perturbation dans le fonctionnement du système d'airbags.

- Aucune transformation, quelle qu'elle soit, ne doit être effectuée sur les composants du système d'airbags.
- La gestion des airbags latéraux et rideaux est réalisée à l'aide de capteurs situés à l'intérieur des portes avant. Pour ne pas gêner le fonctionnement correct des airbags latéraux et rideaux, il ne faut modifier ni les portes ni les panneaux de portes (en montant des haut-parleurs en deuxième monte, par exemple). Des dommages occasionnés sur la porte avant pourraient gêner le fonctionnement correct du système. Tous les travaux sur la porte avant doivent être réalisés dans un atelier spécialisé.
- Lors d'une collision latérale, les airbags latéraux ne fonctionnent pas si les capteurs ne mesurent pas correctement l'augmentation de pression à l'intérieur des portes lorsque l'air sort par des zones présentant des trous ou par des ouvertures du panneau de porte.
- Ne conduisez jamais si des parties des panneaux intérieurs de porte ont été démontées et qu'ils ne sont pas bien ajustés.
- Ne conduisez jamais lorsque les haut-parleurs situés dans les panneaux de portes ont été démontés, sauf si les trous des haut-parleurs ont été correctement bouchés.

- Vérifiez toujours que les ouvertures sont couvertes ou bouchées si des haut-parleurs supplémentaires ou d'autres équipements sont installés à l'intérieur des panneaux de portes.
- Toute opération réalisée sur les portes doit être effectuée dans un atelier spécialisé.

Airbags rideaux*

Lisez attentivement les informations complémentaires »»  page 24.

AVERTISSEMENT

- Pour que les airbags rideaux puissent déployer leur effet protecteur maximal, la position assise correcte avec les ceintures de sécurité branchées doit toujours être conservée pendant la conduite du véhicule.
- Pour raisons de sécurité, il faut obligatoirement désactiver l'airbag rideau sur les véhicules équipés d'une cloison de séparation de l'habitacle. Rendez-vous auprès du Service Technique pour réaliser cette déconnexion.
- Aucune autre personne, aucun animal ni aucun objet ne doit se trouver entre les occupants du véhicule et la zone de déploiement des airbags rideaux afin que l'airbag rideau puisse se déployer librement et exercer son effet protecteur maximal. C'est

pourquoi il ne faut en aucun cas installer sur les glaces latérales des stores pare-soleil non explicitement homologués pour une utilisation dans votre véhicule.

- Ne suspendez que des vêtements légers aux patères situées dans l'habitacle. Veillez à ce que les poches de ces vêtements ne contiennent aucun objet lourd ou pointus. Par ailleurs, vous ne devez pas utiliser de cintres pour suspendre des vêtements.
- Les airbags ne protègent que pour un accident ; une fois déclenchés, ils doivent être remplacés.
- Il est préférable de faire effectuer tous les travaux sur les airbags rideaux ainsi que le démontage/montage de composants de ce système occasionnés par d'autres réparations (par exemple, le démontage du revêtement du toit) uniquement dans un atelier spécialisé. Cela permet d'éviter toute perturbation dans le fonctionnement du système d'airbags.
- Aucune transformation, quelle qu'elle soit, ne doit être effectuée sur les composants du système d'airbags.
- La gestion des airbags latéraux et rideaux est réalisée à l'aide de capteurs situés à l'intérieur des portes avant. Pour ne pas gêner le fonctionnement correct des airbags latéraux et rideaux, il ne faut modifier ni les portes ni les panneaux de portes (en montant des haut-parleurs en deuxième monte, par exemple). Des dommages occasionnés sur la porte avant pourraient

»

gérer le fonctionnement correct du système. Tous les travaux sur la porte avant doivent être réalisés dans un atelier spécialisé.

Désactivation des airbags

Activation et désactivation de l'airbag frontal du passager avant*



Fig. 96 Commande à clé permettant d'activer et de désactiver les airbags du passager avant.



Fig. 97 Sur le tableau de bord, au centre : témoin de désactivation de l'airbag du passager avant.

Désactivez l'airbag du passager avant si, à titre tout à fait exceptionnel, vous devez placer un siège pour enfants à orienter dos à la route sur le siège du passager avant.

SEAT vous recommande d'installer le siège pour enfants sur la banquette arrière afin de laisser l'airbag du passager avant activé.

Commande de l'airbag frontal du passager

Lorsque l'airbag du passager avant est **désactivé**, cela signifie que seul l'airbag frontal du passager est désactivé. Tous les autres airbags équipant le véhicule restent opérationnels.

Désactiver l'airbag frontal du passager

- Coupez le contact d'allumage.

- Ouvrez la porte côté passager.
- Introduisez le panneton de la clé dans la rainure prévue à cet effet de la commande de désactivation de l'airbag du côté passager »» fig. 96. La clé doit entrer sur 3/4 environ de sa longueur, jusqu'à atteindre la butée.
- Tournez doucement la clé pour passer à la position **OFF**. Si vous avez des difficultés, assurez-vous d'avoir introduit la clé jusqu'au bout.
- Fermez la porte du passager.
- Le contact d'allumage étant mis, vérifiez que le témoin **OFF** s'allume sur l'inscription **PASSENGER AIR BAG OFF** au centre du tableau de bord »» fig. 97.

Activer l'airbag frontal du passager

- Coupez le contact d'allumage.
- Ouvrez la porte du passager avant.
- Introduisez le panneton de la clé dans la rainure prévue à cet effet de la commande de désactivation de l'airbag du côté passager »» fig. 96. Le panneton doit entrer sur 3/4 environ de sa longueur, jusqu'à atteindre la butée.
- Tournez doucement la clé pour passer à la position **ON**. Si vous avez des difficultés, assurez-vous d'avoir introduit la clé jusqu'au bout.
- Fermez la porte du passager.
- Le contact d'allumage étant mis, vérifiez que le témoin **OFF** ne s'allume pas sur l'inscription **PASSENGER AIR BAG OFF** au centre du

tableau de bord » fig. 97. Le témoin **ON**  s'allume pendant 60 secondes puis s'éteint.

AVERTISSEMENT

- Le conducteur du véhicule est responsable de l'activation ou de la désactivation de l'airbag.
- Ne désactivez l'airbag que lorsque le contact d'allumage est coupé ! Sinon, vous pourriez provoquer une panne dans le système de déconnexion de l'airbag.
- Vous ne devez en aucun cas laisser la clé dans le contacteur de déconnexion de l'airbag, car cela risque de l'endommager, ou, pendant la conduite, d'activer ou de désactiver l'airbag.
- Il faut réactiver les airbags désactivés dès que possible afin qu'ils puissent recouvrer leur rôle protecteur.

Témoins du système d'airbag



S'allume sur le combiné d'instruments

Dysfonctionnement du système d'airbag et de rétracteurs de ceintures.
Faites contrôler immédiatement le système par un atelier spécialisé.

OFF 

S'allume sur la planche de bord



Airbag frontal du passager désactivé.
Vérifiez si l'airbag doit rester désactivé.





ON 

S'allume sur la planche de bord

Airbag frontal du passager activé.
Le témoin s'éteint automatiquement 60 secondes après avoir mis le contact

En mettant le contact, certains témoins d'avertissement et de contrôle s'allument pendant quelques secondes, lorsqu'un contrôle de la fonction est effectué. Ils s'éteignent après quelques secondes.

Si le témoin du système d'airbag et de rétracteurs de ceintures  reste allumé ou clignote, cela indique une anomalie de ce système » . Faites contrôler immédiatement le système par un atelier spécialisé.

Si vous avez désactivé l'airbag du passager, le témoin **PASSENGER AIR BAG OFF**  reste allumé sur le tableau de bord pour vous rappeler cette désactivation. Lorsque l'airbag frontal du passager avant est désactivé, si le témoin correspondant ne reste pas allumé ou s'il est allumé avec le témoin  du tableau de bord, il est possible que le système d'airbag »  présente un dysfonctionnement. Le clignotement du témoin indique une panne du système de déconnexion de l'airbag » . Faites

contrôler immédiatement le système par un atelier spécialisé.

AVERTISSEMENT

En cas de dysfonctionnement du système d'airbag et de rétracteurs de ceintures, ces équipements peuvent se déclencher difficilement, ne pas se déclencher du tout ou même se déclencher de manière inattendue.

- Les occupants du véhicule courent des risques de blessures graves ou mortelles. Faites immédiatement contrôler le système dans un atelier spécialisé.
- Ne montez pas un siège pour enfants sur le siège du passager avant ou retirez le siège pour enfants monté ! En cas d'accident, l'airbag frontal du passager avant risquerait de se déclencher malgré le défaut.

ATTENTION

Veillez toujours tenir compte des témoins allumés ainsi que des descriptions et des indications correspondantes pour éviter d'endommager le véhicule ou de blesser ses occupants.

Transport d'enfants en toute sécurité

Sécurité enfants

Introduction

Pour des raisons de sécurité et comme le prouvent les statistiques sur les accidents de la route, les enfants de moins de 12 ans sont, dans la plupart des cas, plus en sécurité sur la banquette arrière que sur le siège du passager. Les enfants doivent être installés sur la banquette arrière soit dans un siège pour enfants, soit avec les ceintures de sécurité existantes, suivant leur âge, leur taille et leur poids. Pour des raisons de sécurité, le siège pour enfants devrait être installé au milieu de la banquette arrière ou derrière le siège du passager.

Il va de soi que le principe physique d'un accident s'applique aussi aux enfants » » **page 76**. Les muscles et l'ossature des enfants ne sont pas encore, à la différence de ceux des adultes, entièrement développés. Les enfants encourent donc un plus grand risque de blessure.

Afin de réduire ce risque de blessure, il est permis de transporter des enfants uniquement dans des sièges qui leur sont spécialement adaptés !

Nous vous recommandons d'utiliser pour votre véhicule les systèmes de retenue pour enfants du Programme d'Accessoires d'Origine SEAT qui comportent des systèmes pour tous les âges sous le nom de « Peke » [non disponible pour tous les pays] [voir www.seat.com].

Ces systèmes ont été spécialement conçus et homologués et sont conformes à la réglementation ECE-R44.

SEAT recommande de fixer les sièges pour enfant figurant sur le site Web en fonction de la description suivante :

- Sièges pour enfant orientés dans le sens contraire de la marche (groupe 0+) : ISOFIX et pied d'appui (Peke GO Plus + ISOFIX Base [RWF]).
- Sièges pour enfant orientés dans le sens de la marche (groupe 1) : ISOFIX et Top Tether (Peke G1 ISOFIX DUO Plus).
- Sièges pour enfant orientés dans le sens de la marche pour groupe 2 : ceinture de sécurité et ISOFIX (RÖMER KIDFIX XP®).
- Sièges pour enfant orientés dans le sens de la marche pour groupe 3 : avec ceinture de sécurité (TAKATA MAXI PLUS®).

Pour la pose et l'utilisation des sièges pour enfant, respectez les dispositions légales et les consignes de leur fabricant. Veuillez impérativement lire et tenir compte de la section » » **page 86**.

Nous vous conseillons de joindre la notice d'utilisation du fabricant de votre siège pour enfants à la documentation de bord et de toujours conserver ces documents à bord.

Indications importantes concernant l'airbag frontal du passager avant

Lisez attentivement les informations complémentaires » »  **page 25**.

Veillez tenir compte des indications de sécurité des chapitres suivants :

- Distance de sécurité de l'airbag du passager avant » » **page 79**.
- Objets situés entre le passager avant et l'airbag du passager avant » »  **au chapitre Airbags frontaux à la page 82**.

L'airbag frontal du côté du passager avant, s'il est activé, représente un très grand danger pour un enfant s'il voyage dos à la route : le siège risque d'être percuté très violemment en cas de déclenchement de l'airbag du passager, ce qui peut provoquer des blessures graves, voire mortelles. Les enfants jusqu'à l'âge de douze ans doivent toujours voyager sur les sièges arrière.

Pour cette raison, nous vous recommandons vivement de faire voyager les enfants sur la

banquette arrière. Il s'agit de l'emplacement le plus sûr du véhicule. Une autre solution consiste à désactiver l'airbag du passager à l'aide de la commande à clé » page 84. Utilisez un siège pour enfant adapté à l'âge et à la taille de l'enfant » page 88.

AVERTISSEMENT

- En cas d'accident, les risques de blessures graves ou mortelles sont d'autant plus importants pour l'enfant quand le siège pour enfant est monté sur le siège du passager.
- Si l'airbag du passager se déclenche, il risque de percuter le siège pour enfant dos à la route et de le projeter très violemment contre la porte, le ciel de pavillon ou le dossier de siège.
- N'installez jamais un siège pour enfant dos à la route sur le siège du passager si l'airbag frontal n'a pas été préalablement désactivé – danger de mort ! Si, à titre exceptionnel, il était nécessaire de transporter un enfant sur le siège du passager, désactivez toujours l'airbag frontal de ce siège » page 84, Activation et désactivation de l'airbag frontal du passager avant*. Si le siège du passager peut être réglé en hauteur, le placer dans sa position la plus haute et reculée. Si vous disposez d'un siège fixe, placez-le sur la position la plus reculée possible.
- Sur les versions qui ne sont pas équipées d'un interrupteur à clé pour la déconnexion

de l'airbag, vous devez vous rendre auprès d'un Service Technique pour réaliser cette déconnexion. N'oubliez pas de reconnecter l'airbag lorsqu'un adulte voudra s'asseoir sur le siège du passager.

- Tous les occupants du véhicule – en particulier les enfants – doivent être correctement assis et attachés durant le trajet.
- Ne prenez jamais un enfant ou un bébé sur vos genoux – danger de mort !
- N'autorisez jamais un enfant à être transporté sans être attaché, à se tenir debout pendant la marche du véhicule ou encore à s'agenouiller sur les sièges. En cas d'accident, votre enfant serait projeté dans l'habitacle et risquerait de mettre en danger sa vie ainsi que celle des autres occupants du véhicule.
- Si, au cours de la conduite, les enfants ne sont pas correctement assis, ils s'exposent à de plus grands risques de blessures en cas de freinage brusque ou d'accident. Cette remarque concerne en particulier les enfants assis sur le siège du passager si l'airbag se déclenche au cours d'un accident – risque de blessures très graves, voire mortelles !
- Un siège adapté peut protéger votre enfant !
- Ne laissez jamais un enfant seul dans le siège pour enfants de votre véhicule car suivant la saison, la température dans un véhicule en stationnement peut devenir très élevée et presque mortelle.

- S'ils ne sont pas installés dans un siège pour enfant, les enfants de moins de 1,50 m ne doivent pas être attachés avec une ceinture de sécurité standard, car ils risquent d'être blessés au niveau de l'abdomen et du cou en cas de freinage brusque ou d'accident.
- La sangle de la ceinture ne doit pas être tordue et la ceinture de sécurité doit être bien mise » page 73.
- Un siège pour enfant est conçu pour porter un seul enfant » page 87, Sièges pour enfant.
- Lorsque vous montez un siège pour enfants sur la banquette arrière, il est recommandé d'activer le système de sécurité enfant des portes » page 143.

Sièges pour enfant

Indications de sécurité

Lisez attentivement les informations complémentaires »  page 25.

AVERTISSEMENT

Durant la marche du véhicule, les enfants doivent être attachés par un système de retenue correspondant à leur âge, leur poids et leur taille. »

- Veuillez dans tous les cas lire et respecter les informations et avertissements concernant l'utilisation des sièges pour enfant » page 86.

⚠ AVERTISSEMENT

Les anneaux de fixation sont conçus uniquement pour les sièges pour enfants équipés des systèmes « ISOFIX » et Top Tether*.

- Ne fixez jamais sur les anneaux de fixation des sièges pour enfants sans système « ISOFIX », Top Tether*, des ceintures ou de quelconques objets : danger de mort !
- Veillez à ce que le siège pour enfants soit bien fixé dans les anneaux « ISOFIX » et Top Tether*.

⚠ AVERTISSEMENT

Une mauvaise installation des sièges de sécurité augmente le risque de blessures en cas d'accident.

- N'attachez jamais la sangle de fixation à un crochet de fixation du coffre à bagages.
- Ne fixez jamais de bagages ou autres objets aux points d'ancrage inférieurs (ISOFIX) ni aux supérieurs (Top Tether).

Classification des sièges pour enfant en différents groupes

Seuls les sièges pour enfants homologués et adaptés à l'enfant sont autorisés.

Les sièges pour enfants doivent répondre à la norme ECE-R 44 ou ECE-R 129. ECE-R signifie : Règlement de la Commission Économique pour l'Europe.

Les sièges pour enfant sont classés en 5 groupes :

Groupe 0 : jusqu'à 10 kg (jusqu'à 9 mois environ)

Groupe 0+ : jusqu'à 13 kg (jusqu'à 18 mois environ)

Groupe 1 : de 9 à 18 kg (jusqu'à 4 ans environ)

Groupe 2 : de 15 à 25 kg (jusqu'à 7 ans environ)

Groupe 3 : de 22 à 36 kg (jusqu'à 7 ans environ)

Le label de contrôle ECE-R 44 ou ECE-R 129 (E majuscule encadré et le numéro d'homologation en dessous) est apposé par moulage sur les sièges pour enfant conformes à la norme du même nom.

Pour la pose et l'utilisation des sièges pour enfant, respectez les dispositions légales et les consignes de leur fabricant.

Nous vous conseillons de joindre la notice d'utilisation du fabricant de votre siège pour enfant au Livre de Bord et de toujours conserver ces documents à bord.

SEAT recommande d'utiliser des sièges pour enfants du **Catalogue d'Accessoires d'Origine**. Ces sièges ont été sélectionnés et contrôlés pour être utilisés dans les véhicules SEAT. Chez un partenaire SEAT, vous pourrez acheter le siège adapté à votre modèle et au groupe d'âge.

Sièges pour enfant par catégories d'homologation

Les sièges pour enfant peuvent posséder une catégorie d'homologation universelle, semi-universelle, spécifique à un véhicule (toutes selon le règlement ECE-R 44) ou i-Size (selon le règlement ECER 129).

- **Universel** : les sièges pour enfant possédant une homologation universelle peuvent être montés sur tous les véhicules. Il n'est pas nécessaire de consulter la liste des modèles. En cas d'homologation universelle pour ISOFIX, le siège pour enfant dispose également d'une ceinture de retenue supérieure (Top Tether).

- **Semi-universel** : outre les exigences standard de l'homologation universelle, l'homologation semi-universelle requiert des dispositifs de sécurité permettant de fixer le siège pour enfant devant faire l'objet de tests supplémentaires. Les sièges pour enfant possédant une homologation semi-universelle comprennent la liste des modèles de véhicules où ils peuvent être montés.
- **Spécifique à un véhicule** : l'homologation spécifique à un véhicule exige un test dynamique du siège pour enfant séparément pour chaque modèle de véhicule. Les sièges pour enfant possédant une homologation spécifique à un véhicule comprennent également la liste des modèles de véhicules où ils peuvent être montés.
- **i-Size** : les sièges pour enfant disposant de l'homologation i-Size doivent respecter les exigences prescrites par le règlement ECE-R 129 en matière de montage et de sécurité. Les fabricants de sièges pour enfant pourront indiquer les sièges disposant de l'homologation i-Size pour ce véhicule.

Systèmes de fixation

En fonction du pays, différents systèmes de fixation sont utilisés pour monter les sièges pour enfant en toute sécurité.

Synthèse des systèmes de fixation

- **ISOFIX** : ISOFIX est un système de fixation normalisé permettant de fixer rapidement et de façon sûre les sièges pour enfant dans le véhicule. La fixation ISOFIX établit une union rigide entre le siège pour enfant et la carrosserie.

Le siège pour enfant dispose de deux étriers de fixation rigides appelés connecteurs. Ces connecteurs s'encastrent dans des œillets ISOFIX situés entre la banquette et le dossier de la banquette arrière du véhicule (aux places latérales). Les systèmes de fixation ISOFIX sont surtout utilisés en Europe »  **page 28**. Le cas échéant, il est parfois nécessaire de compléter la fixation ISOFIX par une ceinture de retenue supérieure (Top Tether) ou un pied d'appui.

- **Ceinture de sécurité trois points automatique** Dans la mesure du possible, les sièges pour enfants dotés du système ISOFIX doivent être fixés avec une ceinture de sécurité trois points automatique »  **page 26**.

Fixations supplémentaires :

- **Top Tether** : la ceinture supérieure de fixation est guidée au-dessus du dossier du siège arrière et est fixée à un point d'ancrage à l'aide d'un crochet. Les points d'ancrage sont situés à l'arrière du dossier du siège arrière, du côté du coffre à bagages »  **page 31**. Les œillets de fixation de la ceinture Top Tether

sont indiqués par un symbole en forme d'ancre.

- **Pied d'appui** : certains sièges pour enfant s'appuient sur le plancher du véhicule à l'aide d'un pied d'appui. Le pied d'appui empêche le siège pour enfant de se basculer vers l'avant en cas d'impact. Les sièges pour enfant équipés d'un pied d'appui doivent uniquement être utilisés sur le siège passager et sur les places latérales du siège arrière »  **⚠**. Si vous montez ce type de sièges, vous devez également utiliser la liste des véhicules autorisés pour ce montage, disponible dans le mode d'emploi du système de retenue pour enfant.

Systèmes recommandés pour fixer les sièges pour enfant

SEAT recommande de fixer les sièges pour enfant comme suit :

- **Sièges pour bébés ou sièges pour enfant orientés dans le sens contraire de la marche** : ISOFIX et pied d'appui ou iSize.
- **Sièges pour enfant orientés dans le sens de la marche** : ISOFIX et Top Tether.

AVERTISSEMENT

L'utilisation incorrecte du pied d'appui peut provoquer des blessures graves ou mortelles.

- **Veillez à installer le pied d'appui de manière correcte et sûre.**

Urgences

Auto-assistance

Équipement d'urgence

Triangle de signalisation*

Dans quelques pays l'utilisation du triangle réfléchissant de signalisation de détresse est obligatoire. De même pour la boîte de premiers secours et les ampoules de rechange.

Le triangle de signalisation se trouve dans le casier de rangement situé sous le revêtement du plancher de chargement du coffre à bagages.

i Nota

- Le triangle de signalisation ne fait pas partie de l'équipement de série du véhicule.
- Le triangle de signalisation doit respecter les exigences légales.

Trousse de secours et extincteur*

La boîte de premiers secours peut se trouver dans le casier de rangement situé sous le revêtement du plancher de chargement du coffre à bagages.

L'extincteur d'incendie* est situé sur le tapis du coffre à bagages, maintenu avec de la bande autoagrippante.

i Nota

- La boîte de premiers secours et l'extincteur ne font pas partie de l'équipement de série du véhicule.
- La boîte de premier secours doit être conforme à la législation.
- Respectez la date de péremption du contenu de la boîte de premiers secours. Une fois la date de péremption atteinte, nous vous recommandons vivement d'acquérir une nouvelle boîte de premiers secours le plus rapidement possible.
- L'extincteur doit être conforme à la législation en vigueur.
- Assurez-vous que votre extincteur est toujours en état de fonctionner. C'est la raison pour laquelle un extincteur doit être contrôlé régulièrement. L'échéance du prochain contrôle est indiquée sur le cachet de contrôle collé sur l'extincteur.
- Avant d'acheter des accessoires et des pièces de rechange, consultez les indications sur les « Accessoires et les pièces de rechange » » page 316.

Outillage du véhicule

Lisez attentivement les informations complémentaires » »  page 56

En fonction de l'équipement, l'outillage de bord et le kit anticrevaillon* sont logés sous le plancher de chargement, dans le coffre à bagages.

L'outillage de bord comprend :

- un adaptateur de boulon de roue antivol*
- CÉillet de remorquage
- une clé démonte-roue*
- Un cric*
- Étrier métallique pour retirer les enjoliveurs intégraux*/pince pour les capuchons des boulons de roue.

Quelques-unes des pièces citées ici ne s'appliquent qu'à certaines versions de modèles ou sont des options.

⚠ AVERTISSEMENT

- Le cric fourni d'origine est prévu uniquement pour votre type de véhicule. Ne levez en aucun cas des véhicules plus lourds ni d'autres charges avec ce cric – risque de blessures !
- Utilisez le cric uniquement sur une surface ferme et plane.
- N'allumez jamais le moteur lorsque le véhicule est surélevé – risque d'accident !

- S'il faut réaliser des travaux sous le véhicule, celui-ci devra être sécurisé à l'aide des moyens appropriés. Risque de blessures !

Nota

Le cric n'est pas un objet utilisé généralement dans le cadre de la maintenance. Si nécessaire, il devra être graissé à l'aide de graisse universelle.

Réparation des pneus

Kit antirevaison TMS (Tyre Mobility System)*

Lisez attentivement les informations complémentaires »»  page 55

Grâce au kit antirevaison* (Tyre Mobility System), il est possible de réparer de manière fiable des dommages sur un pneu dus à des corps étrangers ou des perforations allant jusqu'à environ 4 mm de diamètre. **Ne retirez pas le corps étranger, une vis ou un clou par ex., du pneu.**

Après avoir appliqué le produit de colmatage sur le pneu, il est indispensable de revérifier la pression de gonflage du pneu environ 10 minutes après avoir roulé.

Utilisez le kit de crevaison pour gonfler un pneu uniquement après avoir stationné le véhicule dans un lieu sûr et si vous connaissez les opérations à suivre, les normes de sécurité et que vous disposez du kit de crevaison correct ! Sinon, demandez de l'aide à du personnel spécialisé.

Le produit de colmatage ne doit pas être utilisé dans les cas suivants :

- Lorsque la jante est endommagée.
- Pour des températures extérieures inférieures à -20°C (-4°F).
- En cas de coupes ou de perforations sur le pneu dépassant les 4 mm.
- si vous avez roulé alors que la pression des pneus est trop faible ou avec un pneu à plat.
- Si la date de péremption de la bouteille de produit de colmatage est dépassée.

AVERTISSEMENT

L'utilisation du kit antirevaison peut être dangereuse, surtout lors du gonflage du pneu en bordure de route. Pour réduire le risque de blessures graves, tenez compte des instructions suivantes :

- Arrêtez le véhicule de manière sûre dès que possible. Stationnez à une distance sécuritaire de la circulation pour gonfler le pneu.
- Assurez-vous que le sol est plat et ferme.

- Les occupants, et plus particulièrement les enfants, devront se placer à une distance de sécurité de la zone de travail.

- Allumez vos feux de détresse pour alerter les autres usagers de la route.

- Utilisez le kit antirevaison uniquement si vous connaissez les opérations à suivre. Sinon, demandez de l'aide à du personnel spécialisé.

- Le kit antirevaison est prévu uniquement pour un cas d'urgence, pour vous permettre de rouler jusqu'à l'atelier le plus proche.

- Remplacez au plus vite le pneu réparé avec le kit de crevaison.

- Le produit de colmatage est nuisible pour la santé et il doit être immédiatement nettoyé en cas de contact avec la peau.

- Maintenez le kit de crevaison toujours hors de portée des enfants.

- Arrêtez toujours le moteur, tirez sur le levier du frein à main jusqu'en butée et passez une vitesse s'il s'agit d'une boîte mécanique pour réduire le risque de mouvement involontaire du véhicule.

AVERTISSEMENT

Un pneu réparé avec du produit de colmatage n'a pas les mêmes qualités routières qu'un pneu conventionnel.

- Ne roulez jamais à une vitesse supérieure à 80 km/h (50 mph) !

»

- Évitez les accélérations à fond, les freinages brusques et ne prenez pas de virages à vive allure.
- Conduisez uniquement pendant 10 minutes à un maximum de 80 km/h (50 mph) et vérifiez ensuite le pneu.

Conseil antipollution

Jetez le produit de colmatage usagé ou périmé conformément aux dispositions légales en vigueur.

Nota

- Vous pouvez acheter une bouteille de produit de colmatage neuve pour pneus dans les partenaires SEAT.
- Lisez attentivement la notice d'utilisation du fabricant du kit anticrevaison*.

Contenu du kit anticrevaison*

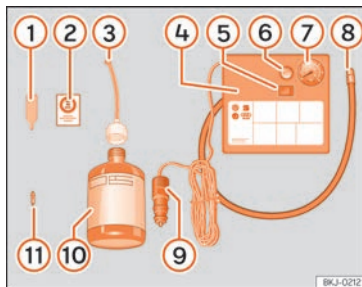

Fig. 98 Représentation standard : contenu du kit anticrevaison.

Le kit anticrevaison se trouve dans le coffre à bagages, sous le revêtement de plancher. Il inclut les composants suivants »» fig. 98 :

- ① Démonte-obus
- ② Autocollant indiquant la vitesse maximale autorisée « max. 80 km/h » ou « max. 50 mph »
- ③ Tuyau de remplissage avec bouchon
- ④ Compresseur d'air
- ⑤ Interrupteur ON/OFF
- ⑥ Vis d'évacuation d'air [parfois intégrée au tuyau de gonflage].

- ⑦ Témoignage du système de contrôle de la pression des pneus [parfois intégré au tuyau de gonflage].
- ⑧ Tuyau de gonflage des pneus
- ⑨ Connecteur 12 volts
- ⑩ Bouteille de produit de colmatage
- ⑪ Obus de valve de rechange

Le **démonte-obus à valve** ① possède à son extrémité inférieure une rainure pour l'obus de valve. L'obus de valve peut uniquement être vissé ou dévissé de cette manière. Il en va de même pour le remplacement de celui-ci ⑪.

AVERTISSEMENT

Lors du gonflage de la roue, le compresseur d'air et le tuyau de gonflage peuvent chauffer.

- Protégez les mains et la peau des pièces chaudes.
- Ne placez pas le flexible de gonflage des pneus et le compresseur d'air chaud sur les matériaux inflammables.
- Laissez-les refroidir avant de ranger l'appareil.
- S'il n'est pas possible de gonfler le pneu à 2,0 bars (29 psi/200 kPa) minimum, celui-ci est trop endommagé. Le produit de colmatage n'est pas en mesure de colmater le pneu. Arrêtez-vous tout de suite. Faites appel à un spécialiste en mesure de vous dépanner.

ⓘ ATTENTION

Éteignez le compresseur d'air après un maximum de 8 minutes de fonctionnement pour qu'il ne surchauffe pas ! Avant de rallumer le compresseur d'air, laissez-le refroidir quelques minutes.

Contrôle après 10 minutes de conduite

Revissez le tuyau de gonflage » fig. 98 ⑧ et vérifiez la pression du manomètre ⑦.

1,3 bars (19 psi/130 kPa) et inférieur :

- **Arrêtez-vous !** Le kit de crevaison ne permet pas de colmater suffisamment le pneu.
- Faites appel à un spécialiste en mesure de vous dépanner » ⚠.

1,4 bars (20 psi/140 kPa) et supérieur :

- Recorriger la pression du pneu à la valeur correcte.
- Reprenez soigneusement la conduite jusqu'à l'atelier spécialisé le plus proche sans dépasser les 80 km/h (50 mph) et remplacez le pneu.

⚠ AVERTISSEMENT

La conduite avec un pneu non colmaté est dangereuse et peut provoquer des accidents et des blessures graves.

- Arrêtez-vous tout de suite si la pression du pneu est de 1,3 bars (19 psi/130 kPa) et inférieure.
- Faites appel à un spécialiste en mesure de vous dépanner.

Remplacement des balais**Remplacement des balais d'essuie-glace avant et arrière**

Lisez attentivement les informations complémentaires » 📖 page 65.

Si les balais d'essuie-glace de votre véhicule sont en parfait état, vous profiterez d'une meilleure visibilité. S'ils sont abîmés, il faut les remplacer immédiatement.

Les balais d'essuie-glace sont équipés de série avec une couche de graphite. Cette couche permet au balayage sur la glace d'être silencieux. Si la couche est endommagée, le bruit augmente lors du balayage de l'eau sur la glace.

Contrôlez régulièrement l'état des balais d'essuie-glace. **Si les balais raclent sur la vitre**, il est conseillé de les remplacer s'ils

sont endommagés ou de les nettoyer s'ils sont encrassés » ⓘ.

Si cette mesure n'apporte aucune amélioration, l'angle de montage des bras d'essuie-glace doit être modifié. Cette modification doit toutefois être contrôlée, et le cas échéant corrigée, dans un atelier spécialisé.

⚠ AVERTISSEMENT

Ne conduisez que si vous bénéficiez d'une bonne visibilité à travers toutes les glaces !

- Nettoyez régulièrement les balais d'essuie-glace, ainsi que toutes les glaces.
- Remplacez les balais une ou deux fois par an.

ⓘ ATTENTION

- Des balais d'essuie-glace défectueux ou encrassés peuvent rayer le verre.
- Ne nettoyez jamais les glaces avec du carburant, du dissolvant pour vernis à ongles, du diluant ou des produits similaires. Cela risque d'endommager les balais d'essuie-glace.
- Ne placez jamais l'essuie-glace avant ou arrière avec la main. Risque d'être endommagé.
- Afin d'éviter des dommages sur le capot-moteur et sur les bras d'essuie-glace, il ne devront être levés du pare-brise qu'une fois en position de maintenance. »

i Nota

- Les bras d'essuie-glace ne peuvent être amenés en position de maintenance que si le capot-moteur est entièrement fermé.
- Vous pouvez également activer la position d'entretien lorsque vous recouvrez le pare-brise en hiver d'une protection contre le givre.

Remorquage et démarrage du moteur par remorquage

Généralités

Lisez attentivement les informations complémentaires »»  page 61.

Démarrer par remorquage consiste à mettre en marche le moteur d'un véhicule tandis qu'un autre le tire.

Remorquer consiste à tirer un véhicule n'étant pas en état de circuler.

Si le véhicule est équipé du système Keyless Access, il ne pourra être remorqué que si le contact est enclenché !

Si le véhicule est remorqué avec le moteur arrêté et le contact d'allumage mis, sa batterie se déchargera. En fonction du niveau de charge de la batterie, la chute de tension peut être si importante qu'elle cessera d'ali-

menter en quelques minutes les appareils électriques du véhicule, tels que les feux de détresse. Sur les véhicules équipés du système Keyless Access, le volant risque d'être verrouillé.

⚠ AVERTISSEMENT

En l'absence de courant électrique, tous les dispositifs d'éclairage tels que les feux stop et les clignotants sont hors fonction. Ne faites pas remorquer votre véhicule. S'il n'est pas fermé, il existe des risques d'accident !

⚠ AVERTISSEMENT

Le démarrage par remorquage présente un risque d'accident élevé, risque de collision avec le véhicule tracteur, par exemple.

ⓘ ATTENTION

S'il n'y a pas de lubrifiant dans la boîte de vitesses suite à un défaut, le véhicule ne doit être remorquée qu'avec les roues motrices soulevées ou être chargé sur un véhicule de transport ou une remorque prévus à cet effet.

ⓘ ATTENTION

La distance de remorquage pour démarrer le moteur ne doit pas dépasser 50 m : risque d'endommagement du catalyseur.

i Nota

- Veuillez respecter les dispositions légales en la matière.
- Le signal de détresse doit être allumé sur les deux véhicules. Respectez également toute autre disposition en la matière.
- Le câble de remorquage ne doit pas être tordu. Sinon, l'œillet de remorquage avant pourrait quitter le véhicule.

Consignes de démarrage par remorquage

Il n'est généralement pas recommandé de démarrer un véhicule par remorquage. Utilisez plutôt l'aide au démarrage »»  page 63.

Pour des raisons techniques, il n'est pas autorisé de démarrer par remorquage les véhicules suivants :

- Véhicules à boîte de vitesses automatique.
- Si la batterie du véhicule est déchargée car sur les véhicules équipés d'un système de fermeture et de démarrage Keyless Access, la direction reste verrouillée et il est impossible de déverrouiller le frein de stationnement électronique ni le verrouillage électronique de la colonne de direction si ces systèmes ont été activés.

- Si la batterie du véhicule est déchargée, il est possible que les appareils de commande du moteur ne fonctionnent pas correctement.

S'il est malgré tout nécessaire de démarrer votre véhicule par remorquage (boîte mécanique uniquement) :

- Passez la 2e ou la 3e vitesse.
- Maintenez la pédale d'embrayage enfoncée.
- Mettez le contact et allumez les feux de détresse.
- Lorsque les deux véhicules sont en mouvement, relâchez la pédale d'embrayage.
- Dès que le moteur a démarré, enfoncez la pédale d'embrayage et passez au point mort pour éviter d'entrer en collision avec le véhicule tracteur.

i Nota

Le véhicule ne pourra être remorqué que si le frein de stationnement électronique et le verrouillage électronique de la colonne de direction (le cas échéant) sont désactivés. Si le véhicule n'a plus de courant ou que son système électrique est en panne, le moteur devra être démarré avec l'aide au démarrage afin de désactiver le frein de stationnement électronique et le verrouillage électronique de la colonne de direction.

Œillet de remorquage avant

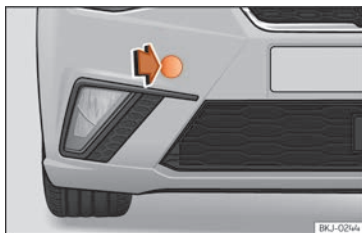

Fig. 99 Pare-chocs avant droit : retirer le cache.

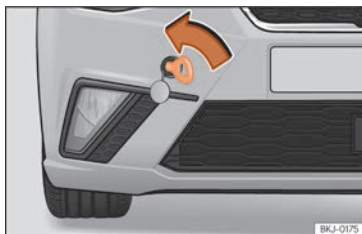

Fig. 100 Pare-chocs avant droit : œillet de remorquage vissé

- Retirez l'œillet de remorquage de l'outillage de bord.
- Retirez le cache avant en faisant pression sur la partie gauche de celui-ci »» fig. 99.
- Vissez l'œillet jusqu'à la limite vers la gauche, dans le sens indiqué par la flèche »» fig. 100 .

Dévissez l'œillet de remorquage après utilisation et remettez le cache en place sur le pare-chocs. Remettez l'œillet de remorquage dans l'outillage de bord. Ayez toujours l'œillet de remorquage à bord.

Ne montez l'œillet de remorquage avant qu'en cas de besoin.

Le pare-chocs avant présente un cache avec une ouverture dans laquelle vient se visser l'œillet de remorquage.

Œillet de remorquage arrière

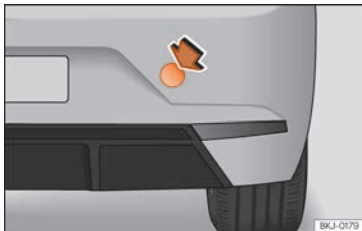

Fig. 101 Pare-chocs arrière droit : capuchon de protection

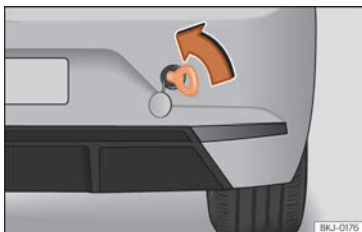

Fig. 102 Pare-chocs arrière droit : œillet de remorquage vissé

Ne montez l'œillet de remorquage arrière qu'en cas de besoin.

Véhicules équipés d'un œillet de remorquage

Le pare-chocs arrière présente à droite un cache protégeant un orifice fileté.

- Retirez l'œillet de remorquage de l'outillage de bord »» page 90.
- Pour ouvrir la trappe, appuyez sur sa partie supérieure droite »» fig. 101.
- Vissez l'œillet de remorquage dans le filetage »» fig. 102 jusqu'en butée et serrez-le à fond avec la clé pour boulons de roues.

Après utilisation, dévissez l'œillet de remorquage et rangez-le avec l'outillage de bord. Remplacez le cache sur le pare-chocs. Ayez toujours l'œillet de remorquage à bord.

⚠ AVERTISSEMENT

- Si l'œillet de remorquage n'est pas vissé jusqu'en butée, le raccord fileté peut être arraché lors du remorquage : risque d'accident !
- Pour les véhicules équipés d'un dispositif d'attelage, utilisez uniquement des câbles de remorquage spécifiques. Risque d'accident !

ⓘ ATTENTION

Pour les véhicules équipés d'un dispositif d'attelage, utilisez uniquement des barres de remorquage spécifiques pour éviter d'endommager la boule d'attelage. Il s'agit

de barres de remorquages spécialement homologuées pour des dispositifs d'attelage.

Remorquage de véhicules équipés d'une boîte mécanique

Le remorquage ne pose en général pas de problèmes.

Veillez tenir compte des recommandations »» page 94.

Le véhicule peut être remorqué normalement avec une barre ou un câble de remorquage, ou encore avec l'essieu avant ou arrière soulevé. La vitesse de remorquage maximale autorisée est de **50 km/h** (30 mph).

Remorquage de véhicules équipés d'une boîte automatique

Le remorquage n'est pas sans poser de problèmes.

Veillez tenir compte des recommandations »» page 94.

Le véhicule peut être remorqué normalement avec une barre ou un câble de remorquage. Pour le remorquage, veuillez tenir compte des points suivants :

- Placez le **levier sélecteur en position N**.
- Avec une remorque, la vitesse maximale autorisée est de **50 km/h** (30 mph).
- Ne vous faites pas remorquer sur une distance supérieure à **50 km**. Raison : lorsque le moteur est arrêté, la pompe à huile de la boîte automatique ne fonctionne pas ; la lubrification serait donc insuffisante pour des parcours à vitesse élevée et sur de grandes distances.

En cas d'utilisation d'un **véhicule de dépannage**, le véhicule ne doit être remorqué qu'avec l'essieu *avant* soulevé. Raison : les arbres d'entraînement sont montés sur les roues avant. Lorsque l'essieu arrière du véhicule est soulevé, le véhicule est tiré par l'arrière et les arbres d'entraînement tournent *en sens inverse*. Les pignons planétaires et satellites de la boîte automatique atteignent alors des vitesses de rotation tellement élevées que la boîte sera fortement endommagée en peu de temps.

Nota

- Si un remorquage normal n'est pas possible ou si la distance de remorquage est supérieure à 50 km, le véhicule devra être transporté sur un camion spécial ou une remorque spéciale.
- Si l'alimentation en cours est coupée sur la position P, le levier sélecteur reste verrouillé. Ce levier doit être déverrouillé d'ur-

gence pour dégager le véhicule et lors des manœuvres de stationnement.

Fusibles et ampoules

Fusibles

Brève introduction

En principe, un fusible peut être assigné à plusieurs dispositifs. Inversement, il est possible que plusieurs fusibles correspondent à un dispositif.

Remplacez les fusibles uniquement si vous avez trouvé une solution à la cause de l'erreur. Si un fusible neuf grille de nouveau après peu de temps, faites vérifier l'équipement électrique dans un atelier spécialisé.

AVERTISSEMENT

La haute tension du système électrique peut provoquer des décharges et des brûlures graves, pouvant entraîner la mort !

- Ne touchez jamais au câblage électrique de l'allumage.
- Évitez les courts-circuits dans l'équipement électrique.

AVERTISSEMENT

Utiliser des fusibles inappropriés, réparer des fusibles et placer en dérivation un circuit de courant sans fusibles, peut provoquer un incendie ainsi que de graves blessures.

»

- N'utilisez jamais de fusibles d'une valeur supérieure. Remplacez les fusibles uniquement par d'autres de même intensité (même couleur et gravure) et taille.
- Ne réparez jamais un fusible.
- Ne remplacez jamais les fusibles par une bande métallique, une agrafe ou similaire.

ⓘ ATTENTION

- Afin de ne pas endommager le système électrique du véhicule, avant de remplacer un fusible vous devrez toujours couper l'alumage, les feux ainsi que les autres dispositifs électriques et retirer la clé du contact.
- Si vous remplacez un fusible défectueux par un autre de plus forte intensité, cela risque d'endommager un autre point de l'équipement électrique.
- Veillez à protéger les boîtes à fusibles ouvertes contre la saleté et l'humidité. Cela empêchera qu'elles endommagent le système électrique.
- Démontez les caches des boîtiers de fusibles et remontez-les correctement afin d'éviter des dégâts sur le véhicule.

ⓘ Nota

- Il peut y avoir plusieurs fusibles pour un dispositif.
- Plusieurs dispositifs peuvent être sécurisés par le même fusible.

- Les fusibles sont plus nombreux dans le véhicule que ce qui est indiqué dans ce chapitre. Ils doivent impérativement être remplacés dans un atelier spécialisé.
- Les positions non occupées par un fusible ne s'affichent pas dans les tableaux.
- Certains des équipements énumérés dans les tableaux n'appartiennent qu'à certaines versions du modèle ou constituent un équipement en option.
- Veuillez prendre en considération que les tableaux précédents reflètent les données obtenues au moment de l'impression de cette notice, et qu'elles peuvent donc faire l'objet de modifications.

Affectation des fusibles, côté gauche du tableau de bord

Lisez attentivement les informations complémentaires »»  page 53

Remplacez les fusibles uniquement par d'autres de même intensité (même couleur et gravure) et taille.

N°	Consommateur/Ampères	
1	Attache de remorque	20
2	Allume-cigare/prise de courant	20
3	Amplificateur de son	30

N°	Consommateur/Ampères	
5	Toit panoramique	30
6	Verrouillage centralisé	40
8	Ventilateur chauffant/Climatronic	30
10	Attache de remorque	20
11	Électrovannes GNC	7,5
13	Commandes des feux, colonne de direction LSS et SMLS, prise de diagnostic, capteur de pluie/luminosité	7,5
14	Colonne de direction LSS : commande de nettoyage	10
15	Combi	7,5
16	Alimentation des feux droite	40
17	Lève-glace portes droites	30
18	Essuie-glace	30
19	Autoradio, système multimédia	25
20	Pare-brise arrière à dégivrage	30
21	Centrale SCR	30
23	Rear View Camera	7,5
24	Connectivity box, connexion aux sources audio externes (deux prises USB-AUX IN), amplificateur de téléphone et écran MIB	5

N°	Consommateur/Ampères	
25	Électronique de la colonne de direction (MFL)	7,5
26	Gateway	7,5
27	Centrale suspension active	7,5
28	Capteur DWA	7,5
29	Avertisseur sonore DWA	7,5
31	Centrale clima 9AA/9AB	7,5
	Centrale Climatronic 9AK	15
32	Colonne de direction LSS sans Kessy	7,5
33	Lève-glace portes gauches	30
35	Alimentation des feux gauche	40
36	Signal Horn	20
37	Centrale sièges chauffés	30
38	BCM Power C63	30
39	BSD, PDC, MRR	10
40	Commandes des feux, prise de diagnostic, régulateur du site des projecteurs, colonne de direction LSS : feux, phares halogènes, contacteur marche arrière, miroir électrochromique, RKA sans autoradio	7,5
41	Réglage des rétroviseurs extérieurs sans rabattement	7,5

N°	Consommateur/Ampères	
42	Pédale d'embrayage, relais de démarrage, bobine relais GNV, capteur de pression AA	7,5
43	Bobine relais DWP, moteur d'essuie-glace, buses chauffantes	15
44	Airbag	7,5
45	Phare gauche Leimo Plus	7,5
46	Phare droit Leimo Plus	7,5
48	Blocage de la colonne de direction, centrale Kessy	7,5
49	Bobine relais SCR	7,5
53	Levier de boîte automatique, ZSS	7,5
58	Pompe à eau double	7,5
59	Rétroviseurs chauffés	10
60	Attache de remorque	30
61	Attache de remorque	30

Affectation des fusibles dans le compartiment-moteur

Lisez attentivement les informations complémentaires »  page 53

Remplacez les fusibles uniquement par d'autres de même intensité (même couleur et gravure) et taille.

N°	Consommateur/Ampères	
1	Module d'injection des moteurs MPI	10
	Module d'injection des moteurs TSI	15
	Module d'injection des moteurs diesel	30
2	Vanne de dosage de carburant (TJ4/T6P/TJ7), pompe de refroidissement basse température (TJ4/T6P/TJ7), vanne de régulation de la pression d'huile (TJ1), vanne de refroidissement AGR (TJ1), pompes à eau supérieure et inférieure (TJ1), bobine relais SCR	7,5
3	Sondes Lambda	15
4	Relais de la pompe à essence du moteur (MPI), centrale débitmètre (TSI et diesel)	15
5	Transducteur de pression, électrovanne EPW, capteur TOG, électroventilateur PWM, vanne de distribution variable, valve du réservoir de charbon actif et vanne de régulation de pression d'huile (TSI)	10
6	Bobines d'allumage (MPI et TSI)	20
	Relais des bougies de préchauffage, résistance du tube d'aspiration (diesel)	7,5
7	Pompe à vide (TSI)	15

N°	Consommateur / Ampères	
8	Injecteurs et bobine relais EKP (MPI et GNC), vanne de dosage du carburant (diesel)	10
9	Capteur servo	7,5
10	Vref batterie : Gateway, BDM et BCM	7,5
14	Module d'injection du moteur, HauptRelais moteur, ESC	7,5
15	Boîte automatique DQ200 et AQ160	30
17	50 Diag	7,5
18	Moteur de démarrage	30
20	ESC (pompe)	60
	ABS (pompe)	40
21	ESC/ABS (vannes)	25
24	Électroventilateur TH4 sans AA pour les pays tempérés	30
25	Électroventilateur TH4 sans AA ou T5I pour les pays tempérés	20
	PTC1	40
26	Électroventilateur TJ1/TJ4/TJ7/T6P ou TH4/T5I pour pays chauds	50
27	Électroventilateur TH4 sans AA ou T5I pour les pays tempérés	30
	PTC2	40

N°	Consommateur / Ampères	
28	PTC3	40

Remplacement des ampoules

Généralités

Lisez attentivement les informations complémentaires »»  page 54

Le remplacement des ampoules requiert l'habileté d'un spécialiste.

Si vous souhaitez remplacer vous-même les ampoules du compartiment-moteur, rappelez-vous que c'est une zone dangereuse »»  **au chapitre Consignes de sécurité pour les travaux dans le compartiment moteur à la page 326.**

Une ampoule défectueuse ne doit être remplacée que par une ampoule de même exécution. La désignation figure sur le culot de l'ampoule.

En fonction de l'équipement, il existe divers systèmes de projecteurs et de feux arrière :

- Projecteur principal halogène
- Phare principal full LED*

- Projecteur principal halogène avec projecteurs de jour à LED*
- Feux arrière à ampoules
- Feu arrière à LED*

Système de projecteurs full LED*

Les projecteurs full LED réalisent tous les fonctions lumineuses (feux de jour, de position, clignotants, feux de croisement et feux de route) avec des diodes électroluminescentes (LED) comme source de lumière.

Les projecteurs full LED ont été conçus pour durer toute la vie du véhicule et les sources de lumière ne peuvent pas être remplacées. En cas de défaut du projecteur, rendez-vous chez un partenaire SEAT pour le remplacer.

AVERTISSEMENT

- **Soyez particulièrement prudent lorsque vous effectuez des travaux dans le compartiment moteur : risque de brûlures !**
- **Les ampoules sont sous pression et peuvent éclater lors du remplacement – risque de blessures !**
- **Lors du remplacement des ampoules, veillez à ne pas vous blesser avec les composants tranchants qui se trouvent dans le boîtier de projecteur.**

ⓘ ATTENTION

- Retirez la clé de contact avant d'effectuer des travaux sur l'équipement électrique. Risque de court-circuit !
- Éteignez l'éclairage/les feux de stationnement avant de remplacer une ampoule.

🌿 Conseil antipollution

Renseignez-vous dans un magasin spécialisé au sujet de l'élimination des ampoules défectueuses.

ⓘ Nota

- Lorsque les conditions météorologiques sont défavorables (froid, humidité), il peut arriver que les phares avant, les feux antibrouillard, les feux arrière et les clignotants soient temporairement embués. Cela n'a aucune influence sur la longévité du dispositif d'éclairage. Après l'allumage des feux, la buée se trouvant sur l'optique du faisceau lumineux disparaît très rapidement. En revanche il se peut qu'à l'intérieur les bords restent embués.
- Assurez-vous que tous les dispositifs d'éclairage de votre véhicule [l'éclairage extérieur en particulier] fonctionnent correctement. Ceci ne favorise pas seulement votre sécurité, mais également celle des autres conducteurs.

- Procurez-vous une ampoule de rechange de même type avant de procéder au remplacement.
- Ne saisissez pas l'ampoule à main nue. Utilisez un chiffon en tissu ou en papier. Les restes laissés par les empreintes digitales s'évaporeront avec la chaleur de l'ampoule à incandescence allumée, seraient projetés sur la surface du miroir et finiraient par endommager le réflecteur.
- En fonction du niveau d'équipement du véhicule, une partie ou l'ensemble de l'éclairage intérieur et/ou extérieur peut employer des LED. Les diodes LED possèdent une durée de vie estimée supérieure à celle du véhicule. En cas de dysfonctionnement d'un feu à LED, rendez-vous chez un partenaire SEAT pour le remplacer.

Remplacement des ampoules avant**Feux de route**

Fig. 103 Dans le compartiment moteur : ampoule des feux de route.

- Ouvrez le capot-moteur.
- Tournez le couvercle ① vers la gauche et retirez-le » **fig. 103**.
- Retirez le connecteur ② de l'ampoule en le tirant vers l'extérieur.
- Retirez l'ampoule en tirant dessus et placez la nouvelle.
- Placez le connecteur ② de l'ampoule.
- Placez le couvercle ① en le faisant tourner vers la droite.
- Vérifiez si l'ampoule neuve s'allume.

Feux de croisement

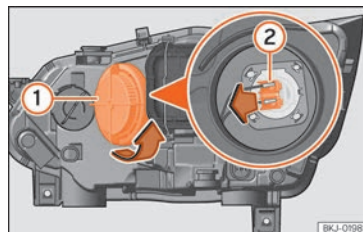
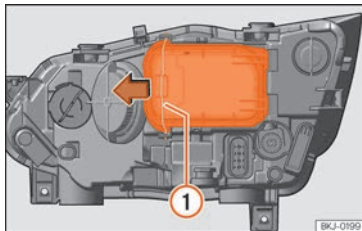

Fig. 104 Dans le compartiment moteur : retirer le cache.

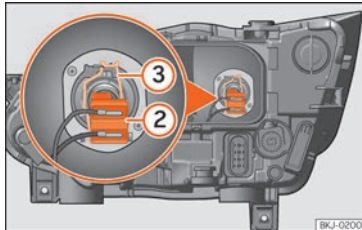

Fig. 105 Dans le compartiment moteur : ampoule des feux de croisement.

- Ouvrez le capot-moteur.
- Déplacez le tirant »» fig. 104 ① dans le sens de la flèche puis retirez le cache.
- Retirez le connecteur »» fig. 105 ② de l'ampoule.
- Décrochez le ressort entrebâilleur »» fig. 105 ③ en le pressant vers l'intérieur et vers la droite.
- Retirez l'ampoule et posez la nouvelle ampoule de sorte que la partie saillante de fixation de la coupelle se trouve dans la rainure du réflecteur.
- Placez le connecteur.
- Placez le cache et fermez le tirant. Assurez-vous que pendant l'opération le support est bien fixé dans le couvercle du boîtier.
- Vérifiez si l'ampoule neuve s'allume.

Feu clignotant et feu DRL/de position (feu de circulation de jour)¹⁾

Fig. 106 Dans le compartiment moteur : ampoule du clignotant ① et ampoule du feu DRL (feu de circulation de jour) ②.

- Ouvrez le capot-moteur.
- Tournez le porte-ampoule »» fig. 106 ① ou ② vers la gauche puis tirez.
- Retirez l'ampoule en appuyant sur le support d'ampoules et en le tournant simultanément vers la gauche.
- Procédez à l'envers pour la poser.

¹⁾ Sur les feux DRL à LED, cette source lumineuse ne peut pas être remplacée. Elle a été conçue pour durer toute la vie du véhicule. En cas de panne, rendez-vous chez un partenaire SEAT pour le remplacer.

Ampoule du projecteur antibrouillard

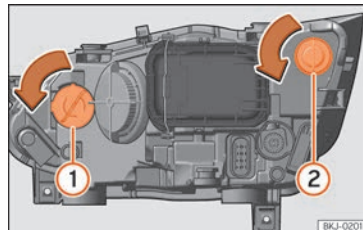
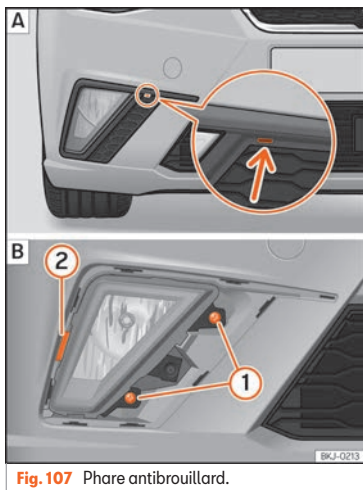

Fig. 107 Phare antibrouillard.

Réalisez les opérations dans l'ordre indiqué :

1. Soulevez l'encoche »» fig. 107 A (flèche) à l'aide d'un tournevis. Déclipsez ensuite les clips situés autour de la grille en effectuant un léger mouvement de levier.

2. Retirez les deux vis ① B et faites levier sur le clip ② pour retirer le phare antibrouillard.
3. Retirez le connecteur de l'ampoule.
4. Tournez le porte-ampoule vers la gauche puis tirez.
5. Retirez l'ampoule en appuyant dessus et en la tournant simultanément vers la gauche.
6. En veillant à bien positionner les guides de fixation, remplacez l'ampoule en appuyant dessus puis en la faisant tourner vers la droite.
7. Procédez dans l'ordre inverse pour monter le phare.
8. Vérifiez si l'ampoule s'allume.

Remplacer les ampoules arrière

Vue d'ensemble des feux arrière

Feu à ampoules

	Gauche	Droit
Feu stop	2 x P21WLL	2 x P21WLL
Feux de position		
Feux antibrouillard	W21W	-
Feux de recul	-	W16W
Feux clignotants	PY 21W NA LL	PY 21W NA LL

Feu à LED

	Gauche	Droit
Feu stop	LED	LED
Feux de position	LED	LED
Feux antibrouillard	LED	-
Feux de recul	-	W16W
Feux clignotants	PY 21W NA LL	PY 21W NA LL

Les tableaux correspondent à un véhicule circulant à droite. Selon les pays, la position des feux peut varier.

Remplacement des ampoules

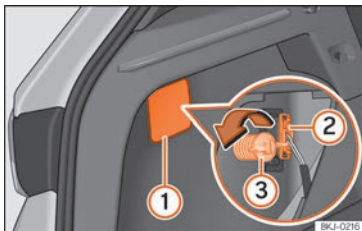

Fig. 108 Coffre à bagages : accès à la vis de fixation du feu arrière.

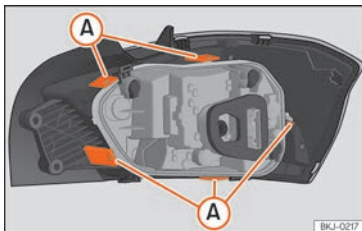

Fig. 109 Languettes de fixation au dos du feu arrière.

Réalisez les opérations dans l'ordre indiqué :

1. Déterminez l'ampoule défectueuse.
2. Ouvrez le hayon.

3. Enlevez le cache à l'aide du tournevis à tête plate au niveau de l'évidement »» fig. 108 (1).
4. Retirez le connecteur (2) de l'ampoule.
5. Dévissez à la main ou à l'aide d'un tournevis la vis de fixation du feu (3).
6. Retirez le feu de la carrosserie en le tirant soigneusement vers vous puis en le plaçant sur une surface propre et lisse.
7. Déposez le porte-ampoule en déverrouillant les languettes de fixation »» fig. 109 (A).
8. Remplacez l'ampoule défectueuse.
9. Procédez dans le sens contraire pour son montage et faites attention lors de la pose de la douille d'ampoule. Les languettes de fixation doivent s'encaster de manière audible.

ⓘ ATTENTION

Procédez avec précaution lors de la dépose du feu arrière pour ne pas endommager les pièces ou la carrosserie.

ⓘ Nota

- Posez l'optique de projecteur sur un chiffon doux pour éviter qu'il soit rayé.
- Sur le feu à LED, seule l'ampoule de clignotant et de recul peut être changée.

Éclairage de la plaque d'immatriculation

- Introduisez un tournevis par sa partie plate dans la fente prévue à cet effet et retirez le phare.
- Retirez le porte-ampoule en le tournant jusqu'à ce qu'il se libère.
- Faites remplacer l'ampoule.
- Montez le porte-ampoule en le tournant jusqu'à ce qu'il s'encastre.
- Placez le feu dans l'orifice correspondant et appuyez jusqu'à entendre un « clic ».

ⓘ Nota

En fonction du niveau d'équipement du véhicule, l'éclairage de la plaque d'immatriculation peut être à LED. Les diodes LED possèdent une durée de vie estimée supérieure à celle du véhicule. En cas de défaut d'un feu à LED, rendez-vous chez un partenaire SEAT pour le remplacer.

Clignotants latéraux

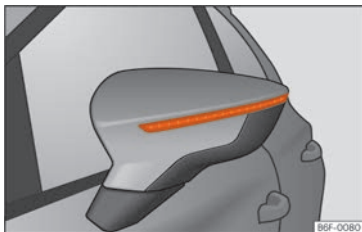

Fig. 110 Clignotant intégré au rétroviseur

Les clignotants latéraux emploient des LED et sont intégrés aux rétroviseurs.

En cas de panne, rendez-vous chez un partenaire SEAT pour le remplacer.

Feu stop supplémentaire

Étant donné la difficulté posée par le remplacement de cette ampoule, celui-ci devra être réalisé dans un Service Technique.

Remplacement des ampoules intérieures

Éclairage intérieur et lampes de lecture avant

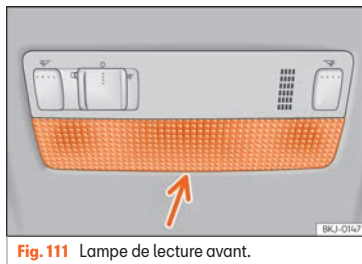

Fig. 111 Lampe de lecture avant.

Retrait du verre

- Introduisez la partie plate d'un tournevis fin entre la carcasse et le verre »» fig. 111.
- Retirez le verre très soigneusement, en faisant levier pour éviter de l'endommager.

Remplacement des ampoules

- Retirez les ampoules en les tirant vers l'extérieur.
- Pour extraire l'ampoule centrale, serrez-la et appuyez vers un côté.

Montage

- Suivez la procédure dans l'ordre inverse en pressant légèrement sur la zone extérieure de la lampe.
- Placez d'abord le verre avec les petites agrafes de fixation sur le cadre du contacteur. Pressez ensuite sur la partie avant jusqu'à ce que les deux agrafes s'emboîtent dans le support.

Nota

Il n'est pas possible de remplacer les sources lumineuses des éclairages du plafonnier à LED. Si la lumière ne fonctionne pas, rendez-vous chez un Réparateur agréé SEAT.

Éclairage du coffre à bagages*

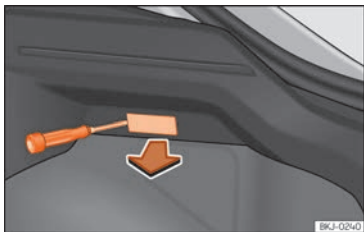

Fig. 112 Éclairage du coffre à bagages.

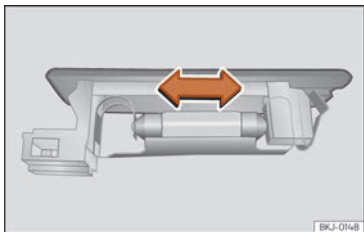

Fig. 113 Éclairage du coffre à bagages.

- Remplacez l'ampoule.
- Reconnectez le câble.
- Remontez la tulipe en appuyant dessus jusqu'à ce qu'elle s'encastre.

- Retirez la tulipe en faisant pression sur le rebord de la partie intérieure de celle-ci à l'aide d'un tournevis plat »» fig. 112.
- Déconnectez le câble.
- Appuyez sur l'ampoule latéralement et retirez-la du logement »» fig. 113.

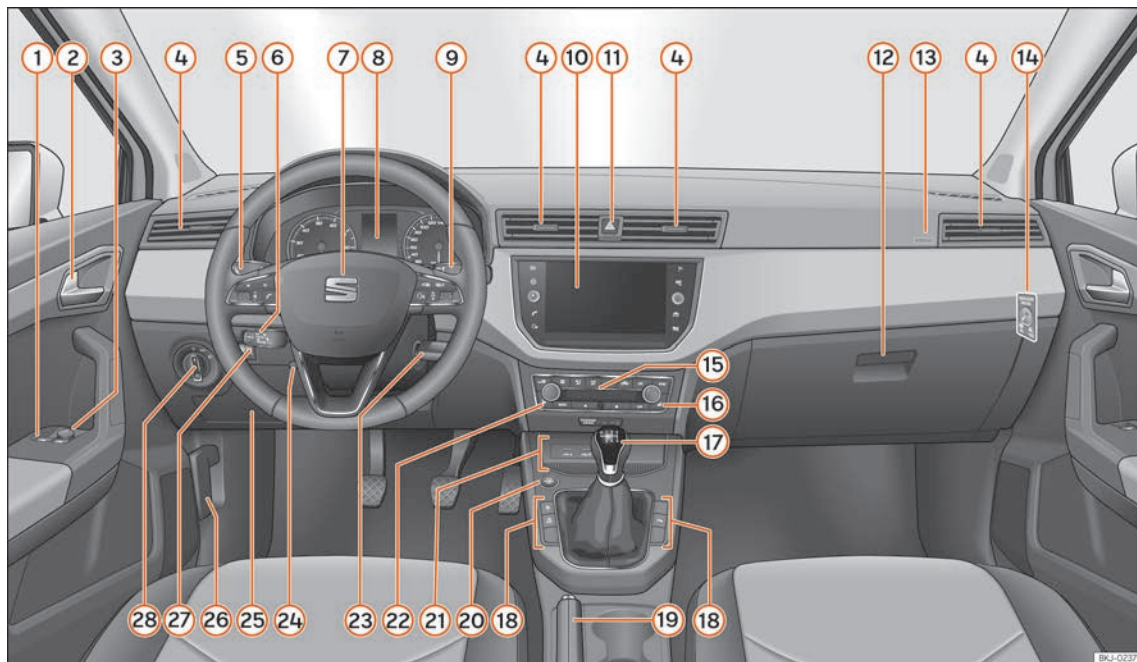

Fig. 114 Planche de bord.

BKJ-0227

Commande

Poste de conduite

Vue d'ensemble

①	Commandes pour les lève-glace électriques*	147	⑧	Tableau de bord et témoins lumineux :		⑱	En fonction de l'équipement, touches pour :	
②	Poignée intérieure de la porte			– Cadrans	110		– Verrouillage central*	139
③	Commande pour le réglage des rétroviseurs extérieurs électriques* ...	161		– Témoins d'alerte et de contrôle ...	39		– Bouton Start-Stop	270
④	Diffuseur d'air		⑨	Levier pour :			– SEAT Drive Profile	293
⑤	Levier pour :			– Essuie-glace/lave-glace	159		– Système d'aide au stationnement	295
	– Clignotants/feux de route	154		– Essuie-glace/lave-glace arrière*	159		– Contrôle de pression des pneus*	342
	– Régulateur de vitesse*	272		– Utilisation de l'indicateur multifonction*	116	⑲	Frein à main	243
⑥	En fonction de l'équipement :		⑩	Système d'infodivertissement		⑳	Bouton de démarrage [système de fermeture et démarrage sans clé Keyless Access]	240
	– Levier de régulateur de vitesse ...	272	⑪	Feux de détresse	157			
⑦	Volant avec klaxon et :		⑫	En fonction de l'équipement, boîte à gants avec :	167	㉑	En fonction de l'équipement :	
	– Airbag du conducteur	79		– Lecteur CD* et/ou carte SD*	211		– Entrée USB/AUX-IN	234
	– Commandes de l'ordinateur de bord	125	⑬	Airbag du passager avant*	22		– Connectivity Box/Wireless Charger*	234
	– Touches de commande de l'autoradio, du téléphone, de la navigation et du système à commande vocale	127	⑭	Commande de désactivation de l'airbag du passager avant*	84	㉒	Commande du siège chauffant du conducteur*	164
	– Palettes Tiptronic (boîte automatique)	256	⑮	Commandes :		㉓	Contact-démarrreur [véhicules non équipés de Keyless Access]	236
				– Chauffage et ventilation	180	㉔	Levier pour la régulation de la colonne de direction*	22
				– Climatiseur*	182	㉕	Emplacement des fusibles	97
				– Climatronic*	184	㉖	Levier de déverrouillage du capot-moteur	18
			⑯	Commande du siège chauffant du passager*	164	㉗	Réglage de la portée des feux*	158
			⑰	Levier de vitesses		㉘	Commande des feux	153
				– Mécanique	253			
				– Boîte de vitesses automatique ...	253			

i Nota

- Quelques-uns des équipements mentionnés ici ne s'apparentent qu'à certaines versions de modèles ou sont des options.
- Sur les véhicules avec volant à droite*, la disposition des commandes diffère légèrement de la disposition présentée dans »» page 109. Toutefois, les symboles des commandes sont les mêmes.

Cadrams et témoins

Tableau de bord

Brève introduction



Le véhicule peut être équipé d'un tableau de bord analogique ou numérique (SEAT Digital Cockpit).

Après avoir démarré le moteur avec une batterie 12 volts entièrement déchargée ou ré-

cemment remplacée, il est possible que certains réglages du système (tels que l'heure, la date, les réglages de confort personnalisés et les programmations) aient été déréglés ou effacés. Contrôlez et corrigez ces réglages une fois que la batterie sera suffisamment chargée.

⚠ AVERTISSEMENT

Toute distraction peut donner lieu à un accident, avec le risque de blessures que cela suppose.

- Ne touchez pas les commandes du combiné d'instruments pendant la conduite.
- Afin de réduire les risques d'accident et de blessures, arrêtez le véhicule avant de procéder à des réglages concernant les indications de l'écran du tableau de bord et du système d'infodivertissement.

Tableau de bord analogique

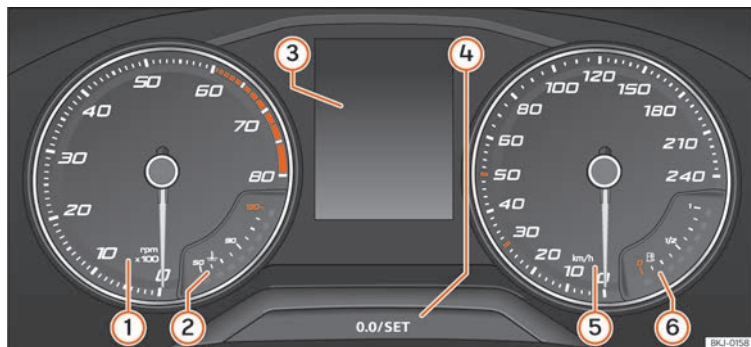

Fig. 116 Combiné d'instruments à l'avant.

Explications concernant les cadrans »» fig. 116 :

- ① **Compte-tours** (du moteur en marche, en centaines de tours par minute) »» page 120.
- ② **Indicateur de température du liquide de refroidissement du moteur** »» page 122 ou **indicateur du niveau de gaz naturel** sur les véhicules à moteur au gaz naturel (CNG) »» page 122.
- ③ **Indications à l'écran** »» page 114.
- ④ **Bouton de réglage et d'affichage.**
- ⑤ **Tachymètre.**
- ⑥ **Indicateur du niveau de carburant** »» page 121.

Tableau de bord numérique (SEAT Digital Cockpit)

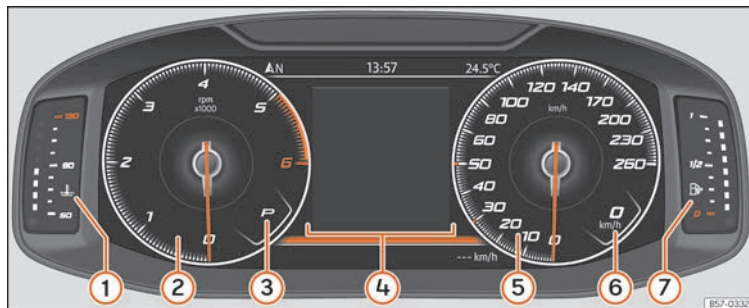

Fig.117 SEAT Digital Cockpit sur le tableau de bord (vue classique).

Explications concernant les instruments :

- ① **Indicateur de température du liquide de refroidissement du moteur** » page 122
- ② **Compte-tours.** Nombre de tours par minute du moteur en fonctionnement » page 120.
- ③ **Rapport engagé ou position du levier sélecteur actuellement sélectionnée.**
- ④ **Indications à l'écran** » page 114
- ⑤ **Tachymètre**
- ⑥ **Indicateur numérique de vitesse**

- ⑦ **Indicateur du niveau de carburant** » page 121.

Le SEAT Digital Cockpit est un tableau de bord numérique équipé d'un écran TFT couleur haute résolution. Il offre 3 vues sélectionnables en appuyant sur la touche **VIEW** du volant multifonction. En fonction du profil d'information sélectionné, le combiné peut afficher diverses indications en plus des cadrans classiques tels que les données multimédia, de navigation ou de voyage.

Profils d'information

L'option **TABLEAU DE BORD** (touche du système d'infodivertissement **CAR** /  > touche de fonction **Vue** > **Tableau de bord**) vous permet de sélectionner l'une des options d'affichage des informations indiquées par le SEAT Digital Cockpit.

Vue Classique

Les aiguilles du compte-tours et du tachymètre sont affichées en entier » **fig. 117**.

Vue 1, 2, 3 ou AUTOMATIQUE*¹⁾

Personnalisation des informations affichées par le SEAT Digital Cockpit. Seules deux de ces informations peuvent être affichées simultanément : en déplaçant son doigt verticalement sur les sphères, l'utilisateur sélectionne les données qu'il désire afficher ainsi que leur ordre d'affichage.

En fonction de la version, les vues peuvent être mémorisées en quittant le menu ou en appuyant longuement sur la touche **Vue** correspondante.

- **Consommation.** Représentation graphique de la consommation momentanée et indication numérique de la consommation moyenne.
- **Audio.** Indication numérique de la source audio actuelle.
- **Altitude.** Indication numérique de l'altitude actuelle par rapport au niveau de la mer.
- **Boussole.** Indication numérique de la boussole.
- **Informations concernant l'arrivée à destination.** Indication numérique de la durée de conduite restante, de la distance à parcourir jusqu'à destination et de l'heure d'arrivée estimée.

- **Autonomie.** Indication numérique de l'autonomie restante.
- **Durée du trajet.**
- **Guidage.**
- **Trajet.** Indication numérique du trajet parcouru.
- **Assistants** Représentation graphique des différents systèmes d'aide à la conduite.
- **Signalisation routière.** Affichage des panneaux de signalisation détectés.
- **Navigation.** Représentation graphique de la navigation par flèches.

En fonction de l'équipement, le nombre et le contenu des profils d'information sélectionnables peuvent varier.

Carte de navigation du SEAT Digital Cockpit*

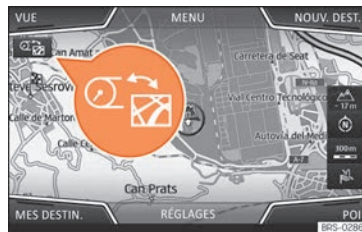

Fig. 118 Système d'infodivertissement : touche de transfert de carte

En fonction de l'équipement, le SEAT Digital Cockpit peut afficher une carte détaillée. Pour ce faire, sélectionnez l'option de menu **Navigation** sur le tableau de bord » page 116.

En fonction de l'équipement, la carte de navigation peut être affichée sur le SEAT Digital Cockpit, sur le système d'infodivertissement ou sur ces deux dispositifs simultanément. Si elle est uniquement affichée sur le système d'infodivertissement, le SEAT Digital Cockpit affiche uniquement les flèches de manœuvre. »

¹⁾ Informations prédéfinies dans la fonction du « Mode de conduite » sélectionné.

Transfert de la carte de navigation

La touche de transfert de carte »» fig. 118 permet de transférer la carte du système d'infodivertissement au SEAT Digital Cockpit et inversement.

Depuis le menu **Navigation**, la molette droite du volant multifonction peut transférer la carte au système d'infodivertissement.

Indication à l'écran

Indications potentielles du tableau de bord

L'écran du tableau de bord affiche différentes informations en fonction de l'équipement du véhicule :

- Portes, capot-moteur et hayon du coffre à bagages ouverts
- Messages d'alerte et d'informations
- Compteur kilométrique
- Heure »» page 120
- Indications de l'autoradio et du système de navigation
- Indications du téléphone
- Température extérieure
- Indication de la boussole
- Position du levier sélecteur
- Recommandation de rapport »» page 261

- Indication des données de voyage (indicateur multifonction) et menus permettant de réaliser différents réglages »» page 116

- Indicateur de périodicité d'entretien »» page 123

- Alerte de vitesse »» page 116

- Alerte de vitesse des pneus d'hiver

- Indication de l'état du système Start-Stop »» page 270

- Indication de l'état de la gestion active des cylindres (ACT®) »» page 265

- Conduite économe en carburant 

- Lettres-repères du moteur (LDM)

- Indications des systèmes d'aide à la conduite »» page 270

Portes, capot-moteur et hayon ouverts

Après avoir déverrouillé le véhicule et en cours de conduite, l'écran du tableau de bord indique si l'une des portes, le capot-moteur ou le hayon du coffre à bagages est ouvert. Dans certains cas, un signal sonore retentit également. Selon la version du combiné d'instruments, la présentation peut être différente.

Positions du levier sélecteur (boîte DSG® à double embrayage)

La position actuelle du levier sélecteur est indiquée sur le côté de ce dernier ainsi que sur l'écran du tableau de bord. Lorsque le levier

est placé en position **D/S** ou Tiptronic, l'écran du tableau de bord indique parfois le rapport actuellement engagé.

Indicateur de température extérieure

Lorsque la température extérieure est inférieure à environ +4 °C (+39 °F), le « symbole flocon de neige » ❄ s'affiche également. Ce symbole reste allumé tant que la température extérieure ne dépasse pas +6 °C (+43 °F) »» .

Lorsque le véhicule est à l'arrêt, roule à vitesse réduite ou que le chauffage stationnaire est activé, la température extérieure affichée peut être légèrement supérieure à la température réelle en raison de la chaleur émise par le moteur.

La plage de mesure s'étend de -45 °C (-49 °F) à +76 °C (+169 °F).

Recommandation de rapport



En cours de conduite, le rapport recommandé permettant d'économiser du carburant »» page 261 peut être indiqué à l'écran du tableau de bord.

Compteur kilométrique

Le *compteur kilométrique total* enregistre la distance totale parcourue par le véhicule.

Le *totalisateur partiel* (**trip**) indique le nombre de kilomètres parcourus depuis la dernière remise à zéro.

Véhicules équipés d'un tableau de bord analogique :



- Appuyez brièvement sur le bouton **(0.0/SET)**  pour remettre le totalisateur partiel à 0.
- Appuyez sur la touche **(0.0/SET)**  pendant environ 3 secondes pour afficher la valeur précédente.

Véhicules équipés d'un tableau de bord numérique :

- Mettez le totalisateur partiel à zéro depuis le système d'infodivertissement ou le volant multifonction »» page 116.

Alerte de vitesse des pneus d'hiver

En cas de dépassement de la vitesse maximale définie, l'écran du tableau de bord affiche »» page 116.

L'alerte de vitesse peut être réglée dans le système d'infodivertissement en appuyant sur la touche **(CAR)** /  > touche de fonction **RÉGLAGES > Aide à la conduite** »»  page 35.

Indication de la boussole

En fonction de l'équipement, après avoir mis le contact, l'écran du tableau de bord indique

le cap de déplacement du véhicule à l'aide d'un symbole, par exemple NO pour nord-ouest.

Lorsque le système d'infodivertissement est activé et qu'aucun guidage n'est en cours, une représentation graphique d'une boussole s'affiche également.

Conduite économe en carburant *

En cours de conduite et en fonction de l'équipement, l'indication  s'affiche sur l'écran du tableau de bord lorsque le véhicule est en état de faible consommation sous l'action de la gestion active des cylindres (ACT®)* »» page 265.

Lettres-repères du moteur (LDM)

Véhicules équipés d'un tableau de bord analogique :

- Mettez le contact sans démarrer le moteur.
- Appuyez sur la touche **(0.0/SET)** »» **fig. 116**  pendant plus de 15 secondes pour afficher les lettres-repères du moteur du véhicule.

Véhicules équipés d'un tableau de bord numérique :

- Sélectionnez le profil d'information **Autonomie** sur le tableau de bord (touche du système d'infodivertissement **(CAR)** /  > touche de fonction **Vue > Données de voyage > Autonomie**).

- Appuyez sur la touche **(OK)** du volant multifonction jusqu'à ce le menu Entretien s'affiche sur l'écran du tableau de bord »» page 116.

- Sélectionnez l'option de menu **Lettres-repères moteur**.

AVERTISSEMENT

Même lorsque la température extérieure est supérieure au point de gel, certaines routes ou certains ponts peuvent geler.

- Le « symbole flocon de neige » indique un risque de gel.
- À une température extérieure supérieure à +4 °C (+39 °F), un risque de gel existe même en l'absence du « symbole flocon de neige ».
- Le capteur de température extérieure réalise une mesure estimative.

Nota

- Il existe plusieurs versions du tableau de bord, dont les versions et les indications à l'écran peuvent varier. Sur les véhicules équipés d'un écran n'affichant pas les messages d'avertissement ou d'information, les dysfonctionnements sont exclusivement indiqués par des témoins.
- Certains messages à l'écran du tableau de bord peuvent être masqués par des avertissements soudains, par exemple un appel entrant. »»

- En fonction de l'équipement, certains réglages et certaines indications peuvent également être réalisés ou configurés dans le système d'infodivertissement.
- Lorsque plusieurs avertissements surviennent simultanément, les symboles s'affichent successivement pendant quelques secondes. Les symboles restent allumés tant que le dysfonctionnement n'est pas résolu.
- Après avoir mis le contact, si des avertissements s'affichent concernant des dysfonctionnements existants, il n'est pas toujours possible de réaliser les réglages ni d'afficher les informations selon la méthode indiquée. Dans ce cas, demandez à un atelier spécialisé de réparer les pannes.

Menus du tableau de bord

Le nombre de menus disponibles et de messages d'information dépend du système électronique et de l'équipement du véhicule.

Les ateliers spécialisés peuvent programmer d'autres fonctions ou remplacer les fonctions existantes en fonction de l'équipement du véhicule. SEAT recommande de vous rendre chez un partenaire SEAT.

Certaines options de menu peuvent uniquement être consultées véhicule à l'arrêt.

- **Données du voyage** » page 116

- **Assistants**
 - Front Assist On/Off » page 278
 - ACC (affichage uniquement) » page 283
- **Navigation.**
- **Audio.**
- **Téléphone.**
- **État du véhicule** » page 118

Menu Entretien

✓ Valable pour les véhicules équipés d'un tableau de bord numérique (SEAT Digital Cockpit).

Le menu Entretien permet d'effectuer différents réglages en fonction de l'équipement.

Ouvrir le menu Entretien

Pour ouvrir le menu Entretien, sélectionnez le profil d'information **Autonomie** (touche du système d'infodivertissement **CAR** /  > bouton **Vue** > **Données de voyage** > **Autonomie**) puis appuyez sur la touche **OK** du volant multifonction pendant environ 4 secondes. Vous pouvez ensuite naviguer comme habituellement dans le menu à l'aide des touches du volant multifonction.

Remise à zéro de l'indicateur de périodicité d'entretien

Sélectionnez le menu **Entretien** et suivez les indications de l'écran du tableau de bord.

Remise à zéro du service de vidange d'huile

Sélectionnez le menu **Remise à zéro Service de vidange d'huile** et suivez les instructions de l'écran du tableau de bord.

Remise à zéro des données de voyage

Sélectionnez le menu **Remise à zéro trip** et suivez les indications de l'écran du tableau de bord pour mettre à zéro la valeur désirée.

Lettres-repères du moteur (LDM)

Sélectionnez le menu **Lettres-repères moteur**. L'écran du combiné d'instruments affiche les lettres-repères moteur.

Réglage de l'heure

Sélectionnez le menu **Heure** et réglez l'heure correcte en faisant tourner la molette droite du volant multifonction.

Données de voyage (indicateur multifonction)

L'indicateur des données de voyage (indicateur multifonction) affiche différentes données de voyage et valeurs de consommation.

Défilement des indications

Véhicules sans volant multifonction :

- appuyez sur la commande à bascule **TRIP** du levier d'essuie-glace » page 125.

Véhicules équipés d'un volant multifonction :

- Faites tourner la molette droite du volant multifonction » page 126.

Changement de mémoire

Appuyez sur la touche **OK/RESET** du levier d'essuie-glace ou la touche **OK** du volant multifonction.

Depuis départ Si vous interrompez votre trajet pendant plus de deux heures, la mémoire est effacée.

Depuis le plein Affichage et mémorisation des données de voyage et des valeurs de consommation recueillies. Lors d'un plein de carburant, la mémoire s'efface.

Longue durée Cette mémoire recueille les données de voyage au maximum pendant 19 heures et 59 minutes ou 99 heures et 59 minutes, et 1 999,9 km ou 9 999,9 km. Lorsque l'une de ces valeurs maximales est atteinte (en fonction de la version du tableau de bord), la mémoire est effacée.

Effacement de la mémoire des données de voyage

- Sélectionnez la mémoire que vous souhaitez effacer.
- Maintenez enfoncée la touche **OK/RESET** du levier d'essuie-glace ou la touche **OK** du volant multifonction pendant environ deux secondes.

Sélection des indications

Les données de voyage que vous désirez afficher peuvent être définies dans le menu de réglage du véhicule du système d'infodivertissement »  page 35.

Consommation momentanée L'indication de la consommation actuelle s'affiche pendant la conduite, en l/100 km. Lorsque le moteur est en marche et que le véhicule est à l'arrêt, l'indication s'affiche en l/h.

Consommation moyenne La consommation moyenne de carburant s'affiche après avoir parcouru environ 300 mètres.

Durée du trajet Indique les heures (h) et les minutes (min) qui se sont écoulées depuis que le contact a été mis la dernière fois.

Autonomie restante Distance approximative en km pouvant encore être parcouru

en conservant le même style de conduite.

Autonomie AdBlue ou **Autonomie**  Distance approximative en km pouvant encore être parcourue avec le niveau actuel du réservoir d'AdBlue® en conservant le même style de conduite. Lorsque l'autonomie est inférieure à 2 400 km, une indication non désactivable s'affiche.¹⁾

Distance parcourue Distance parcourue en km après avoir mis le contact d'allumage.

Vitesse moyenne La vitesse moyenne s'affiche après avoir parcouru environ 100 mètres.

Vitesse numérique Affichage numérique de la vitesse actuelle.

Consommateurs de confort Le menu affiche la liste des systèmes de confort activés qui augmentent la consommation d'énergie, par exemple le climatiseur.

Réglage d'une alerte de vitesse

- Sélectionnez l'indication **Alerte à --- km/h** ou **Alerte à --- mph**.
- Appuyez sur la touche **OK/RESET** du levier d'essuie-glace ou sur la touche **OK** du volant »



¹⁾ Non disponible dans tous les pays.

multifonction pour enregistrer la vitesse actuelle et activer l'alerte.

- **Activation** : réglez la vitesse souhaitée dans les 5 secondes suivantes avec la commande à bascule **TRIP** du levier d'essuie-glace ou en tournant la molette du volant multifonction. Appuyez ensuite à nouveau sur la touche **OK/RESET** ou **OK** ou patientez quelques secondes. La vitesse est enregistrée et l'alerte activée.
- **Désactivation** : appuyez sur la touche **OK/RESET** ou la touche **OK**. La vitesse enregistrée est effacée.

L'alerte peut être réglée à une vitesse comprise entre 30 km/h (18 mph) et 250 km/h (155 mph).

Indication Température d'huile

Le moteur atteint sa température de fonctionnement lorsque, dans des conditions normales de circulation, la température de l'huile se trouve entre **80 °C** et **120 °C**. Si le moteur est très sollicité et que la température extérieure est très élevée, la température de l'huile moteur risque d'augmenter. Cela ne suppose aucun inconvénient pourvu que les témoins  ou  **» page 329** ne s'affichent pas à l'écran.

Messages d'avertissement et d'information (État du véhicule)

L'état de certaines fonctions et de certains composants du véhicule est contrôlé après avoir mis le contact et en cours de conduite. Les dysfonctionnements s'affichent sur l'écran du tableau de bord sous forme de symboles d'alerte rouges ou jaunes assortis de messages et de **»**  **page 39**, éventuellement accompagnés d'un signal sonore. La représentation des messages et des symboles peut varier en fonction de la version du tableau de bord.

Les dysfonctionnements existants peuvent également être consultés manuellement. Pour ce faire, ouvrez le menu **État du véhicule** ou **Véhicule** **»** **page 116**.

Messages d'avertissement de priorité 1 (rouges).

symbole clignote ou s'allume (parfois accompagné de signaux sonores d'avertissement).  **Ne continuez pas votre route !** Danger ! Contrôlez la fonction défectueuse et remédiez au dysfonctionnement. Le cas échéant, faites appel à un spécialiste en mesure de vous dépanner.

Messages d'avertissement de priorité 2 (jaunes).

symbole clignote ou s'allume (parfois accompagné de signaux sonores

d'avertissement). Les dysfonctionnements ou l'absence de fluides peuvent endommager le véhicule et provoquer des pannes. Vérifiez la fonction défectueuse dès que possible. Le cas échéant, faites appel à un spécialiste en mesure de vous dépanner.

Message d'information. Fournit des informations concernant les processus du véhicule.

Nota

- **En fonction de l'équipement, certains réglages et certaines indications peuvent également être réalisés ou configurés dans le système d'infodivertissement.**
- **Lorsque plusieurs avertissements surviennent simultanément, les symboles s'affichent successivement pendant quelques secondes. Les symboles restent allumés tant que le dysfonctionnement n'est pas résolu.**
- **Après avoir mis le contact, si des avertissements s'affichent concernant des dysfonctionnements existants, il n'est pas toujours possible de réaliser les réglages ni d'afficher les informations selon la méthode indiquée. Dans ce cas, demandez à un atelier spécialisé de réparer les pannes.**

Détection de la fatigue (recommandation de se reposer)*

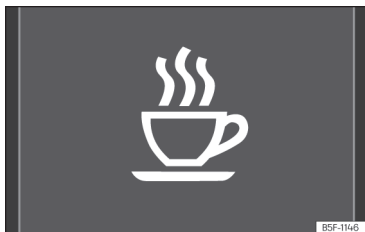

Fig. 119 Sur l'écran du combiné d'instruments : symbole de détection de la fatigue.

La détection de la fatigue informe le conducteur lorsque son comportement de conduite dénote une certaine fatigue.

Fonctionnement et utilisation

La détection de la fatigue détermine le comportement de conduite du conducteur au début d'un voyage et calcule ensuite la fatigue. Ce calcul est constamment comparé avec le comportement de conduite en cours. Si le système détecte de la fatigue chez le conducteur, il prévient de manière sonore et visuelle, avec un symbole sur l'écran du combiné d'instruments » fig. 119 accompagné d'un message complémentaire. Le message sur l'écran du combiné d'instruments apparaît pendant environ 5 secondes et réappa-

raît dans certains cas. Le système enregistre le dernier message affiché.



Le message qui s'affiche sur l'écran du combiné d'instruments peut être désactivé en appuyant sur la touche **OK/RESET** du levier d'essuie-glace ou sur la touche **OK** du volant multifonction » page 125.

L'indicateur multifonction » page 116 permet de récupérer le message sur l'écran du combiné d'instruments.

Conditions de fonctionnement

Le comportement de conduite ne sera calculé qu'à des vitesses supérieures à environ 65 km/h (40 mph) et jusqu'à 200 km/h (125 mph).

Activation et désactivation

Il est possible d'activer ou de désactiver la détection de la fatigue depuis le système Easy Connect en appuyant sur la touche **CAR** /  > touche de fonction **RÉGLAGES** »  page 35. Une marque indique que le réglage est activé.

Restrictions fonctionnelles

La détection de la fatigue dispose de certaines limites inhérentes au système. Les conditions suivantes peuvent limiter ou désactiver la détection de la fatigue :

- À des vitesses inférieures à 65 km/h (40 mph).
- À des vitesses supérieures à 200 km/h (125 mph).
- Sur des trajets sinueux.
- Sur des routes en mauvais état.
- Dans des conditions météorologiques défavorables.
- Avec un style de conduite sportif.
- En cas de grave distraction du conducteur.

La détection de la fatigue sera réactivée lorsque le véhicule sera à l'arrêt pendant plus de 15 minutes, que le contact d'allumage sera coupé ou que le conducteur aura détaché sa ceinture de sécurité et ouvert la porte.

En cas de conduite lente pendant une longue période (moins de 65 km/h, 40 mph), le système rétablira automatiquement le calcul de la fatigue. En conduisant plus rapidement, le comportement de conduite sera recalculé.

AVERTISSEMENT

Le confort accru que fournit la détection de la fatigue ne devra en aucun cas vous inciter à prendre des risques ! Lors de longs voyages, faites des pauses régulières et suffisamment longues.

- **La responsabilité de conduire au maximum de ses capacités incombe toujours au conducteur.**

»

- Ne conduisez jamais si vous êtes fatigué.
- Le système ne détecte pas toujours la fatigue du conducteur. Consultez les informations dans la rubrique » page 119, Restrictions fonctionnelles.
- Dans certains situations, le système peut interpréter à tort une manœuvre volontaire comme un signe de fatigue du conducteur.
- Aucun avertissement n'intervient en cas de micro-sommeil !
- Observez les indications du combiné d'instruments et intervenez en conséquence.

Nota

- La détection de la fatigue n'a été conçue que pour conduire sur autoroutes et sur des routes stabilisées.
- En cas de défaut de l'assistant, rendez-vous dans un atelier spécialisé pour le faire contrôler.

Heure

Réglage de l'heure sur le système d'infodivertissement

- Appuyez sur la touche **CAR** /  du système d'infodivertissement.
- Appuyez sur la touche de fonction **RÉGLAGES**.

- Sélectionnez l'option de menu **Date et heure** pour régler l'heure »  page 35.

Réglage de l'heure sur le tableau de bord analogique

- Pour régler l'heure (de toutes les horloges du véhicule), appuyez sur la touche **0.0/SET** du tableau de bord jusqu'à ce que l'écran affiche **Heure**.
- Relâchez la touche **0.0/SET**. L'écran du tableau de bord affiche l'heure et le champ des heures s'affiche en surbrillance.
- Immédiatement après, appuyez sur la touche **0.0/SET** autant de fois que nécessaire jusqu'à ce que l'heure désirée s'affiche. Pour avancer rapidement, appuyez longuement sur la touche **0.0/SET**.
- Après avoir réglé les heures, attendez que le champ des minutes s'affiche en surbrillance sur l'écran du tableau de bord.
- Immédiatement après, appuyez sur la touche **0.0/SET** autant de fois que nécessaire jusqu'à ce que les minutes désirées s'affichent. Pour avancer rapidement, appuyez longuement sur la touche **0.0/SET**.
- Relâchez la touche **0.0/SET** pour terminer le réglage de l'heure.

Réglage de l'heure sur le SEAT Digital Cockpit

- Depuis le menu **Données de voyage**, sélectionnez la fonction **Autonomie** (touche du système d'infodivertissement **CAR** /  > tou-

che de fonction **Vue** > **Données de voyage** > **Autonomie**).

- Appuyez sur la touche **OK** du volant multifonction jusqu'à ce le menu Entretien s'affiche sur l'écran du tableau de bord » page 116.
- Sélectionnez le menu **Heure**.
- Réglez l'heure correcte en faisant tourner la molette droite du volant multifonction.

Compte-tours

Le compte-tours indique le nombre de tours du moteur par minute.

Le compte-tours vous offre, en plus de l'indication des vitesses, la possibilité d'utiliser le moteur de votre véhicule à un régime-moteur approprié.

Le principe de la zone rouge du compte-tours indique le régime maximum d'un rapport quelconque après le rodage et lorsque le moteur est chaud. Il est recommandé d'engager la vitesse immédiatement supérieure, de placer le levier sélecteur en position **D** ou de lever le pied de l'accélérateur avant que l'aiguille n'atteigne cette zone » .

Il est particulièrement recommandé d'éviter les régimes élevés et de se laisser guider selon les recommandations de l'indicateur du rapport le plus économique. Pour plus d'informations, consultez » page 261, Indicateur du rapport le plus économique.

ⓘ ATTENTION

- Pour ne pas endommager le moteur, l'aiguille du compte-tours ne peut rester dans la zone rouge qu'un bref instant.
- Évitez les régimes élevés, les accélérations à plein gaz et les fortes sollicitations sur moteur froid.

🌸 Conseil antipollution

Une montée en vitesse précoce vous permet d'économiser du carburant, de réduire les émissions et d'atténuer les bruits de fonctionnement du moteur.

Indicateur de niveau de carburant

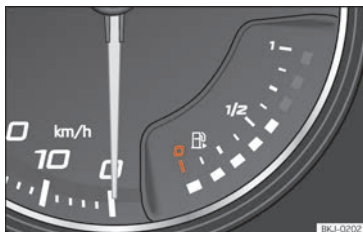

Fig. 120 Tableau de bord analogique : indicateur de niveau de carburant



Fig. 121 Tableau de bord numérique : indicateur du niveau de carburant.

Témoins



Il s'allume puis le témoin inférieur s'allume en rouge.

Réservoir à carburant pratiquement vide. Le carburant a atteint le niveau de la réserve »» ⚠. Faites le plein dès que possible. Lorsque le niveau de carburant est très faible, le témoin inférieur clignote en rouge.



Il s'allume en jaune

Présence d'eau dans le gazole. Ne démarrez pas le moteur et demandez de l'aide à un technicien qualifié.

L'indicateur fonctionne uniquement après avoir mis le contact.

L'autonomie du niveau de carburant s'affiche sur l'écran du tableau de bord.

Si vous souhaitez connaître la capacité du réservoir de carburant de votre véhicule, vous pouvez la consulter dans la section »» 📖 page 49.

⚠ AVERTISSEMENT

Si vous circulez avec un niveau trop faible de carburant, le véhicule risque de s'arrêter en pleine circulation et de provoquer des accidents et des blessures graves.

- Si le niveau de carburant est trop faible, le carburant risque d'alimenter irrégulièrement le moteur, en particulier dans les montées et les descentes.
- La direction et les systèmes d'aide à la conduite et au freinage ne fonctionnent pas si le moteur tourne irrégulièrement ou s'arrête en raison d'un manque ou d'une alimentation irrégulière de carburant.
- Pour éviter que le véhicule ne s'arrête par manque de carburant, faites toujours le plein avec le réservoir de carburant plein au quart.

ⓘ ATTENTION

Ne roulez jamais jusqu'à épuisement complet du réservoir de carburant. Une alimentation en carburant irrégulière peut causer des dysfonctionnements de combustion et provoquer l'entrée de carburant non brûlé dans le système d'échappement. Risque d'endommagement du catalyseur et du filtre à particules !

»

i Nota

La petite flèche située à côté du symbole de la pompe à essence de l'indicateur du niveau de carburant indique le côté du véhicule où se trouve la trappe à carburant.

Niveau de gaz naturel (CNG)

✓ Valable sur les véhicules équipés de moteur à gaz naturel CNG



Fig. 122 Tableau de bord analogique : indicateur du niveau de gaz naturel

Témoin



Il s'allume en vert »» fig. 122 ①

Le véhicule fonctionne au gaz naturel.
Le témoin s'éteint lorsque le réservoir de gaz naturel est vide. Le moteur passe à l'essence.



Il s'allume puis le témoin inférieur s'allume en rouge.

Faites le plein dès que possible.
Lorsque le niveau de carburant est très faible, le témoin inférieur clignote en rouge.

L'indicateur fonctionne uniquement après avoir mis le contact.

Particularité

Si vous laissez le véhicule à stationner pendant une longue période immédiatement après un plein, il est possible que l'indicateur du niveau de gaz naturel n'indique pas exactement le même niveau qu'après le plein quand vous remettez le moteur en marche. Cela n'est pas dû au fait que le système n'est pas étanche, mais à une pression basse dans le réservoir de gaz pour des raisons techniques après une phase de refroidissement subite après le plein.

Indicateur de température du liquide de refroidissement

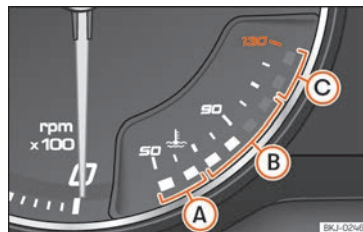



Fig. 123 Tableau de bord analogique : indicateur de température du liquide de refroidissement du moteur.



Fig. 124 Tableau de bord numérique : indicateur de température du liquide de refroidissement du moteur.

»» fig. 123, »» fig. 124:

- A Zone froide.** Le moteur n'a pas atteint sa température de fonctionnement. Évitez les régimes élevés et les sollicitations importantes tant que le moteur n'a pas atteint sa température de fonctionnement.
- B Zone normale.** Il est possible que les témoins continuent à s'allumer et atteignent la zone supérieure en présence d'une température extérieure élevée et d'une sollicitation importante du moteur. Ce phénomène est normal tant que le témoin  ne s'allume pas.
- C Zone d'alerte.** Il est possible que les témoins de la zone d'alerte s'allument en cas de sollicitation importante du moteur, en particulier lorsque la température extérieure est élevée.

L'indicateur de température du liquide de refroidissement fonctionne uniquement après avoir mis le contact.

Témoin d'alerte et de contrôle



Il s'allume en rouge



Arrêtez-vous immédiatement !

Niveau de liquide de refroidissement trop faible, température du liquide de refroidissement trop élevée.



Il clignote en rouge

Système de refroidissement du moteur défectueux.

- Arrêtez le véhicule, coupez le moteur et laissez-le refroidir.
- Vérifiez le niveau du liquide de refroidissement du moteur »» page 331.
- Si le témoin ne s'éteint pas en présence d'un niveau de liquide de refroidissement correct, faites appel à un spécialiste en mesure de vous dépanner.

ⓘ ATTENTION

- **Pour garantir une longue durée de vie du moteur, il est recommandé d'éviter les régimes élevés, les accélérations à plein gaz et les fortes sollicitations sur moteur froid pendant les 15 premières minutes environ, tant que le moteur est froid. La phase de chauffage du moteur dépend également de la température extérieure. Dans ce cas, laissez-vous guider par la température de l'huile moteur* »» page 118.**
- **Le montage de projecteurs additionnels et autres pièces rapportées devant la prise d'air frais affaiblit l'effet refroidissant du liquide de refroidissement. Vous risquez donc de provoquer une surchauffe du moteur si vous le sollicitez fortement lorsque la température extérieure est élevée.**
- **Le spoiler avant assure également une bonne répartition de l'air de refroidissement pendant la marche du véhicule. Si le becquet est endommagé, l'effet de refroidissement diminue et il existe alors un risque important de surchauffe du moteur !**

Faites appel à un spécialiste en mesure de vous dépanner.

Périodicités d'entretien

L'indication de la périodicité d'entretien s'affiche sur l'écran du tableau de bord et du système d'infodivertissement.

Il existe plusieurs versions du tableau de bord et du système d'infodivertissement, dont les versions et les indications à l'écran peuvent varier.

SEAT distingue les services avec vidange d'huile moteur [Par exemple Service de vidange d'huile] et les services sans vidange d'huile moteur [Service Entretien par exemple].

Sur les véhicules avec **Service relatif au temps ou au kilométrage**, les périodicités d'entretien sont déjà préfixées.

Sur les véhicules avec **Service de longue durée**, les périodicités sont déterminées individuellement. Grâce aux développements de la technique, les travaux d'entretien se sont beaucoup réduits. Avec la technologie utilisée par SEAT, au cours de ce service, il ne reste qu'à remplacer l'huile quand le véhicule en a besoin. Pour calculer ce remplacement (2 ans maximum), sont pris en compte les conditions d'utilisation du véhicule, ainsi que le style de conduite. L'alerte préventive



apparaît la première fois 20 jours avant la date calculée pour le service correspondant. Les km restants indiqués sont toujours arrondis à 100 km et le temps au nombre de jours complets. Le message de service actuel ne peut pas être consulté avant que 500 km n'aient été parcourus depuis le dernier service réalisé. Jusque-là, l'indicateur n'affichera que des petits traits.

Rappel d'entretien

Si une révision ou une inspection est nécessaire à court terme, un **rappel d'entretien** s'affiche après avoir mis le contact.

Le chiffre indiqué correspond au nombre de kilomètres pouvant encore être parcourus ou au temps restant jusqu'à la date de la prochaine révision.

Date d'entretien

Lorsqu'un **entretien** ou une **inspection** arrive à échéance, il est possible qu'un signal sonore retentisse après avoir mis le contact et que le symbole clé plate  s'affiche à l'écran du tableau de bord, accompagné des messages suivants :

- **Entretien maintenant !**
- **Faites inspecter le véhicule.**
- **Service de vidange d'huile nécessaire !**

- **Vidange d'huile et inspection nécessaires !**

Rappel d'entretien des réservoirs de gaz naturel comprimé (CNG)



Lorsque la révision des réservoirs de gaz naturel comprimé (CNG) doit être effectuée dans un délai inférieur à 90 jours, l'écran du tableau de bord affiche un **rappel de révision des réservoirs de gaz** accompagné d'un signal sonore après avoir mis le contact.

Le message et le signal sonore évoluent à mesure que la date du service d'inspection des réservoirs de gaz se rapproche.

Consulter une notification de service

Lorsque le contact est mis et que le moteur ainsi que le véhicule sont arrêtés, vous pouvez consulter la **notification de service** actuelle :

Consultation de la date d'entretien actuelle dans le système d'infodivertissement

- Appuyez sur la touche **CAR** /  du système d'infodivertissement.
- Appuyez sur la touche de fonction **RÉGLAGES**  page 35.
- Sélectionnez l'option de menu **Entretien** pour afficher les informations relatives à l'entretien.

Véhicules équipés d'un tableau de bord analogique

- Appuyez sur la touche **0.0/SET**  **»» fig. 116 ④** pendant plus de 5 secondes pour consulter le message d'entretien.

Véhicules équipés d'un tableau de bord numérique

- La date d'entretien peut uniquement être consultée dans le menu Entretien **»» page 116**.

Remise à zéro de l'indicateur de maintenance

Si l'entretien n'a pas été réalisé chez un partenaire SEAT, vous pouvez réinitialiser l'indicateur de la manière suivante :

Véhicules équipés d'un tableau de bord analogique

- Coupez le contact et appuyez longuement sur la touche **0.0/SET** **»» fig. 116 ④**.
- Remettez le contact.
- Relâchez le bouton **0.0/SET** et appuyez de nouveau sur celui-ci pendant les 20 secondes suivantes.

Véhicules équipés d'un tableau de bord numérique

- L'indicateur de périodicité d'entretien peut être remis à zéro uniquement depuis le menu Entretien **»» page 116**.

Ne remettez pas l'indicateur à zéro entre deux révisions, car les indications fournies seraient erronées.

Si vous remettez à zéro manuellement le service vidange d'huile, l'indicateur de périodicité d'entretien adopte une périodicité fixe, même sur les véhicules bénéficiant du **service de vidange d'huile flexible**.

i Nota

- Le message d'entretien disparaîtra après quelques secondes, au démarrage du moteur ou en appuyant sur la touche **OK/RESET** du levier d'essuie-glace, ou sur la touche **OK** du volant multifonction.
- Sur des véhicules avec un service de longue durée dont la batterie est restée déconnectée durant une période prolongée, vous ne pourrez pas calculer la date du prochain service. C'est pourquoi les indications de service peuvent afficher des calculs erronés. Dans ce cas, veuillez observer la périodicité d'entretien maximale autorisée » page 346.
- Si l'indicateur est remis à zéro manuellement, la prochaine périodicité d'entretien sera indiquée comme pour les véhicules à intervalles d'entretien fixes. Pour cette raison, nous vous recommandons de faire effectuer la remise à zéro de l'indicateur de périodicités d'entretien au sein d'un Réparateur agréé SEAT.

- À l'issue du délai de révision du réservoir de gaz naturel comprimé (CNG) par un atelier spécialisé de 48 mois, le véhicule cesse de fonctionner dans ce mode.

Fonctionnement du tableau de bord

Brève introduction

Le contact d'allumage étant mis, vous pouvez consulter les différentes fonctions de l'écran en naviguant dans les menus.

Sur les véhicules avec volant multifonction, l'indicateur multifonction ne s'utilise qu'avec les touches du volant.

Certaines options du menu ne peuvent être consultées qu'avec le véhicule à l'arrêt.

⚠ AVERTISSEMENT

Toute distraction du conducteur peut entraîner un accident et des blessures.

- N'utilisez jamais les menus de l'écran du tableau de bord en cours de conduite.

i Nota

Après avoir chargé ou remplacé la batterie 12 volts, contrôlez les réglages du système. Une interruption de l'alimentation en cou-

rant peut dérégler ou effacer les réglages du système.

Utilisation avec le levier d'essuie-glace



Fig. 125 Levier d'essuie-glace : touches de contrôle.

Lorsqu'un message d'avertissement de priorité 1 » page 118 s'affiche, aucun menu n'est accessible. Certaines alertes peuvent être confirmées et masquées en appuyant sur la touche » fig. 125 ①.

Sélection d'un menu ou d'un message d'information

- Mettez le contact d'allumage.
- Si le système affiche un message ou le pictogramme d'un véhicule, appuyez sur la touche ① plusieurs fois si nécessaire. »

- Pour afficher les menus »» page 116 ou revenir à la sélection des menus depuis un menu ou un message d'information, appuyez longuement sur la commande à bascule ②.
- Pour passer d'un menu à l'autre, appuyez sur la partie supérieure ou inférieure de la commande à bascule.
- Pour ouvrir le menu ou le message d'information affiché, appuyez sur la touche ① ou patientez quelques secondes jusqu'à ce que le menu ou le message d'information s'ouvre automatiquement.

Réalisation de réglages dans les menus

- Dans le menu affiché, appuyez sur la partie supérieure ou inférieure de la commande à bascule ② jusqu'à ce que l'option de menu désirée soit sélectionnée. L'option s'affiche en surbrillance.
- Appuyez sur la touche ① pour réaliser les modifications désirées. Une marque indique l'activation de la fonction ou du système concerné.

Retour à la sélection des menus

Sélectionnez l'option **Retour** d'un menu pour le quitter.

Nota

Après avoir mis le contact, si des avertissements s'affichent concernant des dysfonctionnements existants, il n'est pas toujours

possible de réaliser les réglages ni d'afficher les informations selon la méthode indiquée. Dans ce cas, demandez à un atelier spécialisé de réparer les pannes.

Utilisation à l'aide du volant multifonction

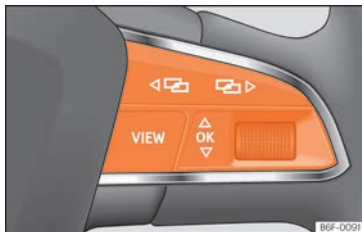

Fig. 126 Partie droite du volant multifonction : touches permettant d'utiliser les menus et les messages d'information du tableau de bord.

Lorsqu'un message d'avertissement de priorité 1 »» page 118 s'affiche, aucun menu n'est accessible. Certaines alertes peuvent être confirmées et masquées en appuyant sur la touche **OK** du volant multifonction »» fig. 126.

Sélection d'un menu ou d'un message d'information

- Mettez le contact d'allumage.

- Si le système affiche un message ou le pictogramme d'un véhicule, appuyez sur la touche **OK** »» fig. 126 plusieurs fois si nécessaire.
- Pour changer de menu, utilisez les touches **◀** ou **▶** »» fig. 126.
- Pour ouvrir le menu ou le message d'information affiché, appuyez sur la touche **OK** »» fig. 126 ou patientez quelques secondes jusqu'à ce que le menu ou le message d'information s'ouvre automatiquement.

Réalisation de réglages dans les menus

- Dans le menu affiché, faites tourner la molette droite du volant multifonction »» fig. 126 jusqu'à ce que l'option de menu désirée soit sélectionnée. L'option s'affiche en surbrillance.
- Appuyez sur la touche **OK** »» fig. 126 pour réaliser les modifications désirées. Une marque indique l'activation de la fonction ou du système concerné.

Retour à la sélection des menus

Appuyez sur la touche **◀** ou **▶** »» fig. 126.

Nota

Après avoir mis le contact, si des avertissements s'affichent concernant des dysfonctionnements existants, il n'est pas toujours possible de réaliser les réglages ni d'afficher les informations selon la méthode

indiquée. Dans ce cas, demandez à un atelier spécialisé de réparer les pannes.

Témoins d'alerte et de contrôle

Symboles d'alerte

Lisez attentivement les informations complémentaires » page 39

Les témoins d'alerte et de contrôle indiquent des avertissements » ⚠, des anomalies » ⓘ ou certaines fonctions déterminées. Certains témoins d'avertissement et de contrôle s'allument lorsque vous mettez le contact d'allumage et doivent s'éteindre lorsque le moteur se met en fonctionnement ou lorsque le véhicule se met en marche.

En fonction du modèle, l'écran du combiné d'instruments peut afficher des messages de texte supplémentaires, soit à titre d'informations soit pour vous demander d'effectuer une action spécifique » page 110, Tableau de bord.

En fonction de l'équipement du véhicule, il se peut qu'au lieu d'avoir un témoin qui s'allume,

un symbole s'affiche sur l'écran du combiné d'instruments.

Lorsque certains témoins d'alerte et de contrôle s'allument, ils sont accompagnés d'un signal sonore.

⚠ AVERTISSEMENT

Si vous ne prenez pas en compte les témoins d'avertissement ni les messages, le véhicule pourrait s'arrêter au milieu de la circulation ou des accidents et des blessures graves pourraient se produire.

- Il ne faut jamais ignorer les témoins d'avertissement ni les messages de texte.
- Arrêtez le véhicule de manière sûre dès que possible.
- Garez le véhicule à l'écart de la circulation et en évitant qu'il ne se trouve au-dessus de matériaux facilement inflammables qui pourraient entrer en contact avec le système d'échappement (par exemple : herbe sèche, carburant).
- Un véhicule défectueux représente un risque élevé d'accident pour soi-même et pour les autres utilisateurs de la route. Si nécessaire, allumez les feux de détresse et placez le triangle de signalisation pour attirer l'attention des autres conducteurs.
- Avant d'ouvrir le capot, éteignez le moteur et laissez-le refroidir suffisamment.

- Sur tous les véhicules, le compartiment moteur est une zone dangereuse qui peut provoquer des lésions graves » page 326.

ⓘ ATTENTION

Si vous ignorez les témoins d'alerte allumés et les messages de texte, votre véhicule peut tomber en panne.

Volant multifonction*

Généralités

Le volant comprend des modules multifonction depuis lesquels il est possible de contrôler des fonctions d'audio, de téléphonie, de radionavigation du véhicule sans qu'il ne soit nécessaire de dévier l'attention de la conduite.

Il existe deux versions de modules multifonction :

- **Version audio, téléphone et navigation avec commandes vocales** : permettant de commander les fonctions audio disponibles (autoradio, CD audio, CD MP3, iPod®¹⁾, USB¹⁾, SD¹⁾) et du système Bluetooth® depuis le volant.

¹⁾ En fonction de l'équipement du véhicule.

- **Version audio, téléphone et navigation sans commandes vocales** : pour la commande depuis le volant des fonctions d'audio disponibles (autoradio, CD audio, CD MP3, iPod®¹⁾, USB¹⁾, SD¹⁾) et du système Bluetooth®.

¹⁾ En fonction de l'équipement du véhicule.

Utilisation du système audio, téléphone et navigation avec commandes vocales

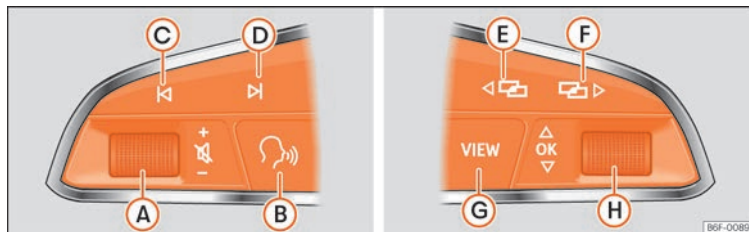

Fig. 127 Commandes au volant.

Valable pour les véhicules équipés d'un tableau de bord analogique.

Touche	Radio	Médias (sauf AUX)	AUX	Téléphone*	Navigation*
A Tourner	Augmenter ou diminuer le volume. Il n'est pas nécessaire de passer en mode audio (autoradio).	Augmenter ou diminuer le volume. Il n'est pas nécessaire de passer en mode audio (média).	Augmenter ou diminuer le volume. Il n'est pas nécessaire de passer en mode audio (média).	Augmenter ou diminuer le volume. Il n'est pas nécessaire de passer en mode téléphone.	Augmenter ou diminuer le volume d'énonciation. Il n'est pas nécessaire de passer un mode navigation, mais un énonciation doit être active au moment de régler le volume.
A Appuyer	Couper le son.	Couper le son.	Couper le son.	Couper le son de l'appel entrant.	Couper le son du message de navigation actuellement diffusé.
B ^{a)}	Activer/désactiver les commandes vocales. Cette fonction est accessible depuis n'importe quel mode [audio, médias, navigation, assistants, état du véhicule, données du voyage]. Lorsque le système est en mode téléphone, cette touche est désactivée pendant les appels s'il n'y a pas de fonction autoradio/média (sauf AUX).				
C/D	Recherche de la station précédente/suivante ^{b)} .	<i>Pression brève</i> : Passer à la plage précédente/suivante. <i>Pression longue</i> : Retour/avance rapide ^{c)} .	Sans fonction	- <i>Aucun appel actif</i> : fonction autoradio/média (sauf AUX) - <i>Appel actif</i> : sans fonction	Sans fonction dans les autres modes (navigation, assistants, état du véhicule, données du voyage).

»

Commande

Touche	Radio	Médias (sauf AUX)	AUX	Téléphone*	Navigation*
E / F ^{a)}	Changement de menu du tableau de bord. Cette fonction est accessible depuis n'importe quel mode (audio, média, navigation, assistants, état du véhicule, données du voyage).				
G	<i>Tableau de bord couleur</i> : revenir au menu précédent. <i>Tableau de bord monochrome</i> : revenir à la fonction précédente.				
H Tourner	<i>Tableau de bord couleur</i> : Liste des stations disponibles (uniquement si le tableau de bord est en mode audio).	<i>Tableau de bord couleur</i> : page suivante (uniquement si le tableau de bord est en mode audio).	Sans fonction	- <i>Aucun appel actif</i> : Liste des derniers appels. - <i>Appel actif</i> : accéder à la liste des options d'appel (appel en attente, raccrocher, couper le microphone, numéro privé, etc.).	- <i>Itinéraire actif</i> : accéder à la vue pour interrompre le guidage. - <i>Aucun itinéraire actif</i> : liste les dernières destinations.
H Appuyer	Modifie le tableau de bord ou confirme l'option menu du tableau de bord en fonction de l'option menu				





^{a)} En fonction de l'équipement du véhicule.

^{b)} Cette action peut être réalisée en écoutant la radio, sans forcément être en mode audio-radio.

^{c)} Cette actions peuvent être réalisées en écoutant un média, sans forcément être en mode audio-média.

Valable pour les véhicules équipés d'un tableau de bord numérique (SEAT Digital Cockpit).

Touche	Radio	Médias (sauf AUX)	AUX	Téléphone*	Navigation*
A Tourner	Augmenter ou diminuer le volume. Il n'est pas nécessaire de passer en mode audio (autoradio).	Augmenter ou diminuer le volume. Il n'est pas nécessaire de passer en mode audio (média).	Augmenter ou diminuer le volume. Il n'est pas nécessaire de passer en mode audio (média).	Augmenter ou diminuer le volume. Il n'est pas nécessaire de passer en mode téléphone.	Augmenter ou diminuer le volume d'énonciation. Il n'est pas nécessaire de passer un mode navigation, mais un énonciation doit être active au moment de régler le volume.
A Appuyer	Couper le son.	Couper le son.	Couper le son.	Couper le son de l'appel entrant.	Couper le son du message de navigation actuellement diffusé.
B ^{a)}	Activer/désactiver les commandes vocales ^{b)} . Cette fonction est accessible depuis n'importe quel mode, sauf en cas d'appel actif.				

Touche	Radio	Médias (sauf AUX)	AUX	Téléphone*	Navigation*
	Recherche de la station précédente/suivante ^{c1} .	<i>Pression brève</i> : Passer à la plage précédente/suivante. <i>Pression longue</i> : Retour/avance rapide ^{d1} .	Sans fonction	– <i>Aucun appel actif</i> : fonction autoradio/média (sauf AUX) – <i>Appel actif</i> : sans fonction	Sans fonction dans les autres modes (navigation, assistants, état du véhicule, données du voyage).
	Changement de menu du tableau de bord. ^{b1}				
	<i>Pression brève</i> ^{b1} : changer de vue Classic Info/Digital Maps/Horloges semi-circulaires . <i>Appui long</i> ^{b1} : accès à la vue de configuration des « Profils individualisés ».				
	Liste des sources disponibles (audio/média).	Liste des sources disponibles (audio/média).	Sans fonction	– <i>Aucun appel actif</i> : Liste des derniers appels. – <i>Appel actif</i> : accéder à la liste des options d'appel (appel en attente, raccrocher, couper le microphone, numéro privé, etc.).	Si une carte est affichée sur le tableau de bord numérique : Zoom in-out (avec et sans itinéraire actif). En l'absence de carte sur le tableau de bord numérique : transfère la carte de l'écran du système d'infodivertissement au tableau de bord numérique (avec et sans itinéraire actif).
	Sans fonction	Sans fonction	Sans fonction	Sans fonction	Auto Zoom/Manual Zoom si une carte est affichée sur le tableau de bord numérique.

^{a1} En fonction de l'équipement du véhicule.

^{b1} Cette fonction est accessible depuis n'importe quel mode (audio, média, navigation, assistants, état du véhicule, données de voyage).

^{c1} Cette action peut être réalisée en écoutant la radio, sans forcément être en mode audio-radio.

^{d1} Cette actions peuvent être réalisées en écoutant un média, sans forcément être en mode audio-média.

Utilisation du système audio, téléphone et navigation sans commande vocale

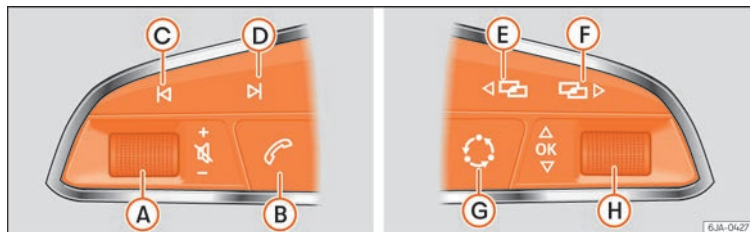

Fig. 128 Commandes au volant.

Touche	Radio	Médias (sauf AUX)	AUX	Téléphone*	Navigation*
A Tourner	Augmenter ou diminuer le volume. Il n'est pas nécessaire de passer en mode audio (autoradio).	Augmenter ou diminuer le volume. Il n'est pas nécessaire de passer en mode audio (média).	Augmenter ou diminuer le volume. Il n'est pas nécessaire de passer en mode audio (média).	Augmenter ou diminuer le volume. Il n'est pas nécessaire de passer en mode téléphone.	Augmenter ou diminuer le volume d'énonciation. Il n'est pas nécessaire de passer un mode navigation, mais un énonciation doit être active au moment de régler le volume.
A Appuyer	Couper le son.	Couper le son.	Couper le son.	Couper le son de l'appel entrant.	Couper le son du message de navigation actuellement diffusé.
B ¹⁾	- Appel entrant : décrocher (pression courte), refuser (pression longue). - Appel actif : raccrocher l'appel actif (pression courte). - Aucun appel actif/entrant : ouvrir le menu téléphone (pression courte), rappel du dernier appel actif (pression longue). Ces fonctions sont accessibles depuis n'importe quel mode (audio, média, navigation, assistants, état du véhicule, données du voyage).				
C/D	Recherche de la station précédente/suivante ¹⁾ .	Pression brève : Passer à la plage précédente/suivante. Pression longue : Retour/avance rapide ²⁾ .	Sans fonction	- Aucun appel actif : fonction autoradio/média (sauf AUX) - Appel actif : sans fonction	Sans fonction dans les autres modes (navigation, assistants, état du véhicule, données du voyage).

Touche	Radio	Médias (sauf AUX)	AUX	Téléphone*	Navigation*
E/F ^{a)}	Changement de menu du tableau de bord. Cette fonction est accessible depuis n'importe quel mode (audio, média, navigation, assistants, état du véhicule, données du voyage).				
G	Changez de source audio de manière cyclique : FM/AM – CD – SD - USB - AUX - BT Audio (uniquement si disponibles). Cette fonction est accessible depuis n'importe quel mode (audio, média, navigation, assistants, état du véhicule, données du voyage).				
H Tourner	<i>Tableau de bord couleur :</i> Liste des stations disponibles (uniquement si le tableau de bord est en mode audio).	<i>Tableau de bord couleur :</i> page suivante (uniquement si le tableau de bord est en mode audio).	Sans fonction	– <i>Aucun appel actif :</i> Liste des derniers appels. – <i>Appel actif :</i> accéder à la liste des options d'appel (appel en attente, raccrocher, couper le microphone, numéro privé, etc.).	– <i>Itinéraire actif :</i> accéder à la vue pour interrompre le guidage. – <i>Aucun itinéraire actif :</i> liste les dernières destinations.
H Appuyer	Modifie le tableau de bord ou confirme l'option menu du tableau de bord en fonction de l'option menu				

^{a)} En fonction de l'équipement du véhicule.

^{b)} Cette action peut être réalisée en écoutant la radio, sans forcément être en mode audio-radio.

^{c)} Cette actions peuvent être réalisées en écoutant un média, sans forcément être en mode audio-média.

Ouverture et fermeture

Clés

Jeu de clés



Fig. 129 Jeu de clés.

En fonction de la version de votre véhicule, le jeu de clés peut comprendre :

- une clé à radiocommande »» fig. 129 A
- une clé sans commande B,
- un porte-clés en plastique* C.

ou

- deux clés à radiocommande A
- un porte-clés en plastique* C.

Doubles de clés

Si vous avez besoin d'un double de clé, adressez-vous à un partenaire SEAT en vous munissant du numéro de châssis du véhicule.

⚠ AVERTISSEMENT

- Tout usage non conforme des clés du véhicule peut entraîner des blessures graves.
- Ne laissez jamais d'enfants ou de personnes dépendant de l'aide d'autrui dans le véhicule car ils ne pourraient pas en sortir ni se débrouiller tous seuls en cas d'urgence.
- Toute utilisation indue de la clé du véhicule par un tiers peut entraîner le lancement du moteur ou déclencher des équipements électriques (lève-glaces électriques, par exemple) – risque d'accident ! Les portes du véhicule peuvent avoir été verrouillées avec la clé à radiocommande, ce qui complique l'accès des secours en cas d'urgence.
- Ne laissez jamais une clé du véhicule à bord. Votre véhicule risquerait d'être endommagé par des tiers, voire même volé. C'est pourquoi vous devez toujours vous munir de la clé lorsque vous quittez le véhicule.
- Ne retirez jamais la clé du contact-démarrateur tant que le véhicule n'est pas arrêté. Le dispositif de blocage de la direction pourrait s'enclencher subitement et vous faire perdre le contrôle du véhicule.

ⓘ ATTENTION

Des composants électroniques se trouvent dans la clé avec radiocommande. Évitez qu'ils n'entrent en contact avec de l'eau ou qu'ils ne reçoivent des coups.

Radiocommande*

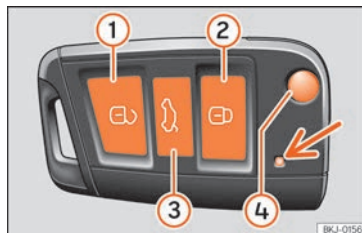

Fig. 130 Affectation des touches de la clé à radiocommande



Fig. 131 Clé du véhicule avec bouton d'alarme.

Avec la radiocommande, vous pouvez verrouiller et déverrouiller votre véhicule à distance.

La touche **4** » » fig. 130 de la radiocommande permet de débloquer le panneton de la clé.

Déverrouillage du véhicule **4** » » fig. 130 **1**.

Verrouillage du véhicule **4** » » fig. 130 **2**.

Déverrouillage du hayon arrière. Appuyez sur la touche **4** » » fig. 130 **3** jusqu'à ce que tous les clignotants du véhicule s'allument brièvement. Après avoir appuyé sur le bouton de déverrouillage **4** **3**, vous disposez de 2 minutes pour ouvrir le hayon. Une fois ce temps écoulé, il se verrouillera de nouveau.

D'autre part, le témoin de la pile de la clé » » fig. 130 (flèche) clignotera.

L'émetteur alimenté par piles est logé dans la clé à radiocommande. Le récepteur se trouve dans l'habitacle. Le périmètre d'action maximal dépend de différents facteurs. La portée de la radiocommande diminue au fur et à mesure que la puissance des piles s'affaiblit.

Bouton d'alarme*

Appuyez sur le bouton d'alarme uniquement en cas d'urgence » » fig. 131 **5** ! Après avoir appuyé sur le bouton d'alarme, l'avertisseur sonore retentira dans le véhicule et les clignotants s'allumeront brièvement. L'alarme

se désactivera en rappuyant sur le bouton d'alarme.

⚠ AVERTISSEMENT

Lisez et tenez compte des avertissements correspondants » » ⚠ au chapitre Jeu de clés à la page 134.

i Nota

- La radiocommande fonctionne uniquement lorsque vous vous trouvez dans le périmètre d'action.
- Si vous ne parvenez pas à ouvrir ou à fermer le véhicule à l'aide de la radiocommande, vous devez procéder à une nouvelle synchronisation de la clé à radiocommande. Pour cela, adressez-vous à un Service Technique.

Remplacer la pile

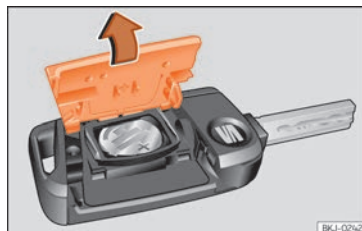

Fig. 132 Clé du véhicule : ouvrez le cache du logement des piles.

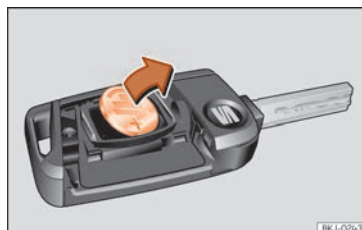

Fig. 133 Clé du véhicule : retirez la pile.

SEAT vous recommande de faire remplacer la pile par un atelier spécialisé.

La pile se trouve à l'arrière de la clé du véhicule, sous un couvercle.

»

Remplacement de la pile

- Dégagez le panneton de la clé du véhicule »» page 134.
- Retirez le couvercle de la partie arrière de la clé du véhicule »» fig. 132 dans le sens de la flèche »» ❶.
- Retirez la pile du compartiment à l'aide d'un objet fin approprié »» fig. 133.
- Placez la pile neuve comme indiqué »» fig. 133 et appuyez-la contre le logement des piles dans le sens contraire de la flèche »» ❷.
- Placez le couvercle comme indiqué »» fig. 132, et appuyez-le sur le boîtier de la clé du véhicule dans le sens contraire de la flèche jusqu'à ce qu'il s'encastre.

❶ ATTENTION

- Si vous ne changez pas la pile correctement, vous pouvez endommager la clé du véhicule.
- L'utilisation de piles inadéquates peut endommager la clé du véhicule. Pour cela, remplacez toujours la pile usée par une autre de taille, tension et spécifications identiques.
- Lors de la pose de la pile, vérifiez que la polarité est correcte.

🌿 Conseil antipollution

Débarassez-vous des piles dans le respect de l'environnement.

Synchronisation de la clé à radio-commande

Si'il n'est pas possible de déverrouiller ou de verrouiller le véhicule avec la clé à radiocommande, il faudra la resynchroniser.

Avec le véhicule ouvert :

- Appuyez sur la touche  ❷ »» fig. 130 de la radiocommande.
- Fermez ensuite le véhicule avec le panneton de la clé, **vous disposez d'une minute.**

Avec le véhicule fermé :

- Appuyez sur la touche  ❶ »» fig. 130 de la radiocommande.
- Fermez ensuite le véhicule avec le panneton de la clé, **vous disposez d'une minute.**

Si vous actionnez de manière répétée la touche  en dehors du périmètre d'action de la radiocommande, il peut arriver qu'il ne soit plus possible d'ouvrir ou de fermer le véhicule à l'aide de la radiocommande. Il faut alors procéder à une nouvelle synchronisation de la clé à radiocommande.

Vous pouvez vous procurer des clés à radio-commande supplémentaires auprès d'un Service Technique et elles doivent être synchronisées dans le même établissement.

Cinq clés à radiocommande peuvent être utilisées au maximum.

Verrouillage centralisé

Description

Lisez attentivement les informations complémentaires »»  page 16.

Le verrouillage centralisé permet de verrouiller et de déverrouiller de manière centralisée toutes les portes et le hayon.

Vous pouvez commander le verrouillage centralisé à l'aide des systèmes de fermeture suivants :

- **la clé**, en l'introduisant dans la serrure de la porte du conducteur et en la tournant dans le sens de l'ouverture. En fonction de la version du véhicule, toutes les portes seront déverrouillées ou seule la porte du conducteur le sera. Lorsque le véhicule est fermé avec la clé, toutes les portes sont verrouillées.
- **la touche de verrouillage centralisé intérieure »» page 139.**

- **la radiocommande**, par l'intermédiaire des touches intégrées sur la clé, »» page 134.

Vous disposez de plusieurs fonctions qui permettent d'améliorer les conditions de sécurité du véhicule :

- Système de sécurité « Safe* »
- Système de déverrouillage sélectif*
- Système de verrouillage automatique en cas d'ouverture involontaire
- Système de verrouillage automatique, en fonction de la vitesse, et de déverrouillage automatique*
- Système de déverrouillage de sécurité

Déverrouillage du véhicule*

- Appuyez sur la touche  »» fig. 130 de la radiocommande pour déverrouiller toutes les portes ainsi que le hayon arrière.

Verrouillage du véhicule*

- Appuyez sur la touche  »» fig. 130 de la radiocommande pour verrouiller toutes les portes et le hayon arrière ou tournez la clé dans le sens de verrouillage.

AVERTISSEMENT

- **Lors de la fermeture de l'extérieur, le manque de visibilité et l'inattention peuvent provoquer des contusions, en particulier chez les enfants.**
- **Ne laissez jamais d'enfants sans surveillance à l'intérieur du véhicule quand celui-ci est verrouillé car en cas de problème, il serait beaucoup plus difficile d'apporter de l'aide extérieure.**
- **Le verrouillage des portes empêche une intrusion indésirable de l'extérieur, par exemple à l'arrêt aux feux de circulation.**

Nota

Afin de protéger le véhicule contre le vol, seule la porte du côté du conducteur dispose d'une serrure.

Dispositif de sécurité « Safe »*¹⁾

Il s'agit d'un dispositif de sécurité antivol qui consiste en un double verrouillage des fermetures de portes et la désactivation du coffre à bagages pour rendre plus difficile le fait de les forcer.

Activation

Le système « Safe » s'active lorsque le véhicule est fermé avec la clé ou la radiocommande.

Pour l'activer avec la clé, tournez une fois la clé dans la serrure de porte dans le sens de fermeture.

Pour l'activer avec la radiocommande, appuyez une fois sur la touche de verrouillage  de la radiocommande.

Avec ce système activé, il n'est pas possible d'ouvrir les portes normalement de l'intérieur ou de l'extérieur. Le hayon ne peut pas s'ouvrir. La touche de verrouillage centralisé ne fonctionne pas.

Lorsque vous coupez le contact, l'activation du système de sécurité « Safe » est indiquée sur l'écran du tableau de bord.

Désactivation

Avec la clé, tournez deux fois de suite la clé dans la serrure de porte dans le sens de fermeture.

Avec la radiocommande, appuyez deux fois de suite, dans un intervalle de 5 secondes, sur la touche de verrouillage  de la radiocommande. »»

¹⁾ Disponible en fonction du marché et de la version.

Lors de la désactivation du système « Safe », le capteur volumétrique de l'alarme est également désactivé.

Lorsque le système « Safe » est désactivé, il sera possible d'ouvrir les portes de l'intérieur, mais pas de l'extérieur.

Voir « Système de déverrouillage sélectif* »

État du système « Safe »

Il existe sur la porte du conducteur un témoin lumineux visible de l'extérieur du véhicule à travers la glace et qui indique l'état dans lequel se trouve le système « Safe ».

Lorsque le système « Safe » est activé, le témoin lumineux clignote. Ce témoin clignote dans tous les véhicules, qu'il y ait ou non une alarme, jusqu'à ce que le véhicule soit déverrouillé.

Rappel :

Système Safe activé avec ou sans alarme : clignotement continu du témoin lumineux.

Système Safe désactivé sans alarme : le témoin reste éteint.

Système Safe désactivé avec alarme : le témoin reste éteint.

AVERTISSEMENT

Si le système de sécurité « Safe » est activé, personne ne devra rester dans le véhicule car les portes ne pourront pas être ou-

vertes de l'intérieur, et l'aide de l'extérieur est rendue plus difficile. Il y a danger de mort. En situation d'urgence, les personnes enfermées ne pourraient plus sortir du véhicule.

Système de déverrouillage sélectif*

Ce système permet de déverrouiller seulement la porte du conducteur ou l'ensemble du véhicule.

Déverrouillage de la porte du conducteur

Il est effectué par un déverrouillage simple (une seule fois). Il peut être réalisé avec la clé ou la radiocommande.

Avec la clé, tournez-la une fois dans la serrure de la porte dans le sens de déverrouillage. Le système « Safe » de la porte du conducteur sera désactivé et celle-ci sera déverrouillée. Pour les véhicules équipés d'une alarme, voir le paragraphe Alarme Antivol »» page 144.

Avec la radiocommande, appuyez une fois sur la touche de déverrouillage  de la radiocommande. Le système « Safe » est désactivé sur l'ensemble du véhicule, seule la porte du conducteur est déverrouillée pour en permettre l'ouverture, l'alarme est déconnectée et le témoin lumineux s'éteint.

Déverrouillage de toutes les portes et du coffre à bagages

Pour que toutes les portes et le coffre à bagages puissent s'ouvrir, il faut appuyer deux fois de suite sur la touche de déverrouillage  de la radiocommande.

La double pression doit être effectuée en moins de 5 secondes, ce qui désactive le système « Safe » sur l'ensemble du véhicule, déverrouille toutes les portes et débloque le coffre à bagages. Le témoin lumineux s'éteint et l'alarme se déconnecte sur tous les véhicules qui en sont équipés.

Déverrouillage du coffre à bagages

Reportez-vous au chapitre »»  page 17.

Système de verrouillage automatique en cas d'ouverture involontaire

Il s'agit d'un système de sécurité antivol qui permet d'éviter que le véhicule ne reste ouvert par inadvertance.

Si le véhicule est déverrouillé et que ni les portes, ni le hayon arrière n'ont été ouverts après 30 secondes, il sera automatiquement reverrouillé.

Système de verrouillage automatique, en fonction de la vitesse, et de déverrouillage automatique*

Il s'agit d'un système de sécurité qui empêche l'accès de l'extérieur lorsque le véhicule est en circulation (lors de l'arrêt à un feu, par ex.).

Verrouillage

Les portières se bloquent automatiquement quand la vitesse de 15 km/h (9 mph) est dépassée. Le hayon se bloque automatiquement quand la vitesse de 6 km/h (4 mph) est dépassée.

Si le véhicule s'arrête et que l'une des portes ou le hayon est ouvert, en redémarrant et en dépassant la vitesse indiquée, la porte ou le hayon se verrouilleront à nouveau.

Déverrouillage

En retirant la clé de contact, le véhicule reviendra à l'état dans lequel il était avant le verrouillage automatique.

Chaque porte peut être verrouillée et déverrouillée de l'intérieur (pour que l'un des passagers descende par ex.). Pour cela, il suffit d'actionner la commande d'ouverture intérieure de la porte.

⚠ AVERTISSEMENT

Les poignées intérieures ne doivent pas être actionnées lorsque le véhicule est en marche : cela entraînerait l'ouverture de la porte.

i Nota

En cas de déclenchement des airbags au cours d'un accident, l'ensemble des portes du véhicule, excepté le coffre à bagages, se déverrouille. Il est possible de verrouiller le véhicule de l'intérieur avec le verrouillage centralisé après avoir coupé, puis remis le contact d'allumage.

Touche de verrouillage centralisé*



Fig. 134 Touche de verrouillage centralisé.

Lisez attentivement les informations complémentaires »»  page 16

La touche de verrouillage centralisé permet de verrouiller et de déverrouiller le véhicule de l'intérieur.

La touche de verrouillage centralisé fonctionne également avec le contact d'allumage coupé, sauf lorsque le système de sécurité « Safe » est activé.

Lorsque votre véhicule est verrouillé à l'aide de la touche de verrouillage centralisé, il faut tenir compte des points suivants :

- Il n'est pas possible d'ouvrir les portes et le hayon de l'extérieur (par mesure de sécurité, par exemple à l'arrêt aux feux de circulation).
- Si la porte du conducteur est ouverte, elle ne sera pas verrouillée. Cela empêche le verrouillage accidentel de l'extérieur.
- Vous pouvez déverrouiller et ouvrir les portes individuellement de l'intérieur. Pour ce faire, tirez *une fois* sur la poignée intérieure de la porte.

⚠ AVERTISSEMENT

- Un véhicule verrouillé peut devenir un piège pour les enfants et les personnes dépendant de l'aide d'autrui.
- L'actionnement répété du verrouillage centralisé annule le fonctionnement de la touche de verrouillage centralisé pendant quelques secondes, et celui-ci ne pourra

»

être déverrouillé que s'il a été verrouillé auparavant. Après quelques secondes, le verrouillage centralisé est de nouveau opérationnel.

- La touche de verrouillage centralisé n'est pas opérationnel lorsque le véhicule est fermé de l'extérieur (avec la radiocommande ou la clé).

Vidéos associées Keyless Access



BKJ-0097

Fig. 135 Confort



BKJ-0098

Fig. 136 Technologie

Déverrouiller et verrouiller le véhicule avec Keyless Access*

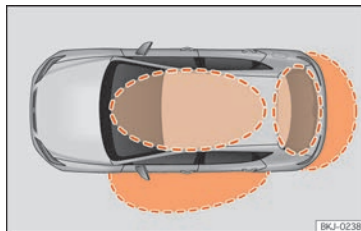

BKJ-0238

Fig. 137 Système de fermeture et de démarrage sans clé Keyless Access : Zones de proximité.

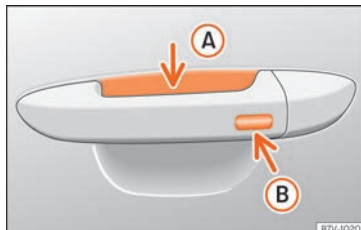

B7V-1020

Fig. 138 Système de fermeture et de démarrage sans clé Keyless Access : surface sensible **A** de déverrouillage vers l'intérieur de la poignée de porte, et surface sensible **B** de verrouillage vers l'extérieur de la poignée de porte.

En fonction de l'équipement, le véhicule peut disposer du système Keyless Access.

Keyless Access est un système de fermeture et de démarrage sans clé qui permet de déverrouiller ou de verrouiller le véhicule sans utiliser activement sa clé. Pour ce faire, il suffit d'approcher l'une des clés du véhicule d'une zone de détection correspondant à la tentative d'accès au véhicule » fig. 137 puis de toucher l'une des surfaces sensibles des poignées de porte » fig. 138 » ❶.

Le déverrouillage et le verrouillage du véhicule peuvent uniquement être effectués via la porte du conducteur. Lors de cette opération, la clé de la radiocommande ne doit pas se trouver à une distance supérieure à environ 1,5 m de la poignée de porte.

C'est sans importance que la clé avec radiocommande se trouve dans la poche de votre veste ou dans votre attaché-case.

Vous ne pouvez plus, pendant un instant, ouvrir à nouveau la porte, immédiatement après le processus de fermeture. Vous pouvez ainsi vous assurer que les portes sont correctement verrouillées.

Si vous le souhaitez, vous pouvez déverrouiller *uniquement* la porte du conducteur, celles du côté où se produit le déverrouillage ou bien tout le véhicule. Les réglages nécessaires peuvent être effectués sur les véhicules équipés du système d'information du conducteur »  page 35.

Informations générales

Si une clé valide se trouve dans une zone de proximité »» fig. 137, le système de fermeture et de démarrage sans clé Keyless Access accordera à cette clé les droits d'accès dès que vous toucherez l'une des surfaces sensibles de la poignée de porte du conducteur. Voici les différentes fonctions disponibles sans avoir à utiliser activement la clé du véhicule :

- *Keyless-Entry* : déverrouillage du véhicule via la poignée de la porte du conducteur, le *softtouch* ou la poignée située dans le hayon arrière.
- *Keyless-Exit* : verrouillage du véhicule au moyen du capteur de la poignée de la porte du conducteur.
- *Press & Drive* : mise en marche du moteur sans clé à l'aide du bouton de démarrage »» page 240.

Le verrouillage centralisé et le système de fermeture fonctionnent comme le système de verrouillage et déverrouillage *courant*. Seules les commandes changent.

Le déverrouillage et le verrouillage du véhicule sont confirmés respectivement par le clignotement *double* et *simple* des clignotants.

Si le véhicule est verrouillé puis que toutes ses portes ainsi que le hayon arrière sont refermés, la dernière clé utilisée étant à l'intérieur du véhicule et aucune n'étant à l'extérieur, le véhicule ne se verrouillera **pas immédiate-**

ment. Tous les clignotants du véhicule clignoteront *quatre fois*. Si vous n'ouvrez ni porte ni hayon arrière, le véhicule se verrouille à nouveau automatiquement au bout de quelques secondes.

Lorsque vous déverrouillez le véhicule et que vous n'ouvrez ni porte ni hayon, le véhicule se verrouille de nouveau automatiquement au bout de quelques secondes.

Déverrouiller et ouvrir les portes (Keyless-Entry)

- Saisissez la poignée de porte conducteur. Lorsque vous touchez la surface sensible »» fig. 138 (A) (flèche) de la poignée de porte, le véhicule se déverrouille.
- Ouvrez la porte.

Sur les véhicules équipés d'une ouverture sélective ou via la configuration du système d'infodivertissement, vous pouvez déverrouiller toutes les portes en saisissant deux fois la poignée de porte.

Sur les véhicules non équipés du système de sécurité « Safe » : fermer et verrouiller les portes (Keyless-Exit)

- Coupez le contact d'allumage.
- Fermez la porte du conducteur.
- Appuyez *une fois* sur la surface sensible de verrouillage (B) (flèche) de la poignée de por-

te du conducteur. La porte correspondante devra être fermée.

Sur les véhicules équipés du Système de sécurité « Safe » : fermer et verrouiller les portes (Keyless-Exit)

- Coupez le contact d'allumage.
- Fermez la porte du conducteur.
- Appuyez *une fois* sur la surface sensible (B) (flèche) de la poignée de la porte du conducteur. Le véhicule se verrouille avec le dispositif de sécurité Safe « Safe » »» page 137. La porte correspondante devra être fermée.
- Appuyez *deux fois* sur la surface sensible (B) (flèche) de la poignée de la porte du conducteur pour verrouiller le véhicule non équipé du Système de sécurité « Safe » »» page 137.

Déverrouiller et verrouiller le hayon arrière

Lorsque le véhicule est verrouillé, le hayon arrière se déverrouille automatiquement lorsqu'il est ouvert si une clé valide du véhicule se trouve dans la zone de proximité »» fig. 137.

Ouvrez ou fermez le hayon arrière *normalement*.

Une fois fermé, le hayon se verrouillera automatiquement. Si le véhicule est entièrement déverrouillé, le hayon arrière ne sera **pas** verrouillé automatiquement une fois refermé. »

Qu'advient-il lors du verrouillage du véhicule à l'aide d'une seconde clé

Si une clé du véhicule se trouve à l'intérieur de ce dernier et qu'il est verrouillé depuis l'extérieur à l'aide d'une seconde clé, la clé qui se trouve à l'intérieur du véhicule ne pourra plus démarrer le moteur » page 236. Pour activer le démarrage du moteur, vous devrez appuyer sur la touche  de la clé qui se trouve à l'intérieur du véhicule.

Désactivation automatique des capteurs

Si le véhicule n'est ni verrouillé ni déverrouillé pendant une longue période, les capteurs de proximité des portes seront automatiquement désactivés.



Si lorsque le véhicule est verrouillé, l'une des surfaces sensibles des poignées de porte est activée à de nombreuses reprises au cours d'une courte période (par exemple par les branches d'un arbuste), tous les capteurs de proximité sont désactivés pendant un moment.

Les capteurs seront réactivés :

- Au bout d'un certain temps.
- **OU** : si vous déverrouillez le véhicule avec la touche  de la clé.
- **OU** : si le hayon arrière est ouvert.
- **OU** : si vous déverrouillez le véhicule manuellement avec la clé.

Fonction de désactivation temporaire de Keyless Access*

Vous pouvez désactiver le déverrouillage du véhicule avec Keyless Access (accès sans clé) pour un cycle de verrouillage et de déverrouillage.

- Placez le sélecteur de vitesses en position **P** (pour un véhicule avec boîte automatique). Dans le cas contraire, le véhicule ne peut pas être verrouillé.
- Fermez la porte.
- Appuyez sur le bouton de verrouillage  de la radiocommande puis, dans les 5 secondes, touchez une fois la surface sensible de verrouillage de la poignée de porte du conducteur » fig. 138 . Ne saisissez pas la poignée de porte, ou sinon le véhicule ne se verrouillera pas. Il est également possible de procéder à la désactivation si le véhicule est verrouillé via la serrure de la porte du conducteur.
- Pour vérifier que la fonction a été désactivée, patientez au moins 10 secondes avant de saisir et tirer sur la poignée de porte. La porte ne doit pas s'ouvrir.

La fois suivante, le véhicule pourra être déverrouillé uniquement au moyen de la radiocommande ou du barillet. Après le prochain verrouillage ou déverrouillage, l'accès sans clé (Keyless Access) sera réactivé.

Fonctions de confort

Pour **fermer à l'aide de la fonction confort** toutes les vitres électriques et le toit ouvrant, maintenez appuyé quelques secondes un doigt sur la surface sensible de verrouillage  (flèche) de la poignée de porte jusqu'à ce que les vitres et le toit se ferment.

L'**ouverture des portes** en touchant la surface sensible de la poignée de porte s'effectue en fonction des réglages activés dans le système Easy Connect en appuyant sur la touche  et les touches de fonction **RÉGLAGES > Ouverture et fermeture**.

ATTENTION

Les surfaces sensibles des poignées de porte risquent d'être activées si elles reçoivent un jet d'eau ou de vapeur à haute pression si l'une de clés valides du véhicule se trouve dans la zone de proximité. Si au moins une glace à commande électrique est ouverte et que la surface sensible  (flèche) de la poignée est activée de manière permanente, toutes les glaces seront fermées.

Nota

- Si la batterie du véhicule est en partie ou complètement déchargée, ou que la pile de la clé du véhicule est vide ou presque vide, il est possible que le véhicule ne puisse pas être verrouillé ou déverrouillé avec le système Keyless Access. Il est possible de

déverrouiller ou de verrouiller manuellement le véhicule.

- Pour contrôler le verrouillage du véhicule, la fonction de déverrouillage reste désactivée pendant environ 2 secondes.
- Si l'afficheur du combiné d'instruments affiche le message **Système Keyless défectueux**, il est possible que le fonctionnement du système Keyless Access rencontre des dysfonctionnements. Adressez-vous à un atelier spécialisé. SEAT recommande de vous rendre chez un partenaire SEAT.
- Selon la fonction configurée dans le système d'infodivertissement pour les rétroviseurs, les rétroviseurs extérieurs se déplieront et les feux d'orientation s'allumeront automatiquement lors du déverrouillage du véhicule via la surface sensible située sur la poignée de la porte du conducteur.
- Si aucune clé valide n'est présente dans le véhicule ou si le système ne la détecte pas, un avertissement s'affiche sur l'écran du combiné d'instruments. Cette situation peut avoir lieu si un autre signal radio interfère avec le signal de la clé (tel qu'un accessoire pour dispositif mobile) ou si la clé est couverte par un autre objet (par exemple une mallette en aluminium).
- Le fonctionnement des capteurs des poignées de porte peut être affecté si les capteurs sont très sales, par exemple s'ils présentent une couche de sel. Dans ce cas, lavez le véhicule.

- Si le véhicule est équipé d'une boîte automatique, il ne pourra être verrouillé que si le levier sélecteur est en position P.
- Afin d'améliorer la sécurité du véhicule, la télécommande du système est équipée d'un capteur de position. Si la télécommande ne détecte aucun mouvement pendant un certain temps (par exemple lorsqu'elle reste sur une table pendant la nuit), le système considère que vous ne cherchez pas à ouvrir le véhicule et la désactive.

Sécurité enfants



Fig. 139 Sécurité enfants de la porte gauche.

La sécurité enfants empêche l'ouverture des portes arrière de l'intérieur. Vous devez éviter que les mineurs n'ouvrent une porte par inadvertance lorsque le véhicule est en circulation.

Cette fonction est indépendante des systèmes électroniques d'ouverture et de verrouillage du véhicule. Elle affecte exclusivement les portes arrière. Elle ne peut être activée et désactivée que de manière mécanique, comme décrit ci-après :

Activation de la sécurité enfants

- Déverrouillez le véhicule et ouvrez la porte sur laquelle vous désirez activer la sécurité.
- Lorsque la porte est ouverte, tournez la rainure avec la clé du véhicule dans le sens anti-horaire pour les portes de gauche »» fig. 139 et dans le sens horaire pour les portes de droite.

Désactivation de la sécurité enfants

- Déverrouillez le véhicule et ouvrez la porte sur laquelle vous désirez désactiver la sécurité.
- Lorsque la porte est ouverte, tournez la rainure avec la clé du véhicule dans le sens anti-horaire pour les portes de droite et dans le sens horaire pour les portes de gauche »» fig. 139.

Lorsque la sécurité enfants est activée, la porte ne peut être ouverte que de l'extérieur. La sécurité enfants s'active et se désactive en introduisant la clé dans la rainure, lorsque la porte est ouverte, comme décrit précédemment.

Alarme antivol*

Description de l'alarme antivol*

L'alarme antivol a pour fonction de rendre plus difficiles les tentatives d'effraction et le vol du véhicule. C'est pourquoi l'alarme déclenche des signaux sonores et optiques en cas d'intrusion dans le véhicule.

L'alarme antivol est automatiquement activée lors du verrouillage du véhicule. Le système s'active alors immédiatement et le témoin situé sur la porte du conducteur et les clignotants se mettent à clignoter pour indiquer la mise en service de l'alarme et du système de sécurité de verrouillage (double verrouillage)

Si l'une des portes ou le capot sont ouverts au moment de la connexion de l'alarme, ceux-ci ne sont pas incorporés aux zones de protection du véhicule. Si par la suite, la porte ou le capot sont fermés, ils sont automatiquement incorporés aux zones de protection du véhicule, ce qui est confirmé par un avertissement optique des clignotants.

- Les clignotants s'allumeront deux fois lors de l'ouverture et la désactivation de l'alarme.
- Les clignotants s'allumeront une fois lors de la fermeture et l'activation de l'alarme.

Quand l'alarme se déclenche-t-elle ?

Lorsque le véhicule verrouillé subit l'une de ces actions non autorisées :

- Ouverture mécanique du véhicule avec clé sans mettre le contact dans les 15 secondes suivantes (sur certains marchés, comme par exemple aux Pays-Bas, l'alarme se déclenche immédiatement).
- Ouverture d'une porte.
- Ouverture du capot-moteur.
- Ouverture du hayon arrière.
- Mise en marche avec une clé non valide.
- Mouvements dans l'habitacle (véhicules équipés d'un capteur volumétrique).
- Remorquage du véhicule¹⁾.
- Inclinaison du véhicule¹⁾.
- Mauvaise manipulation de l'alarme.
- Manipulation de la batterie.

L'alarme consiste en l'émission de signaux par l'avertisseur sonore et les clignotants durant 30 secondes environ. Ce cycle pourra se répéter jusqu'à 10 fois en fonction du pays.

Ouverture de toutes les portes en mode manuel

Sur les véhicules sans alarme, lors de l'ouverture manuelle de la porte du conducteur, toutes les portes s'ouvrent.

Comment désactiver l'alarme ?

Pour désactiver l'alarme antivol, tournez la clé dans le sens d'ouverture, ouvrez la porte et connectez l'allumage ou appuyez sur la touche d'ouverture  de la radiocommande.

Sur les véhicules incorporant le système d'alarme antivol, en entrant dans le véhicule avec la clé depuis la porte du conducteur, vous disposez de 15 secondes après l'ouverture de la porte pour introduire la clé dans le barillet de démarrage et mettre le contact d'allumage.

Autrement, l'alarme se déclenche pendant 30 secondes et le démarrage n'est pas possible.

Nota

- **Après 28 jours, le témoin s'éteint pour ne pas épuiser la batterie si le véhicule reste garé pendant une longue période. Le système d'alarme reste activé.**

¹⁾ Sur les véhicules équipés d'une protection anti-soulèvement

- Si l'on essaye de pénétrer la zone de sécurité une fois l'alarme arrêtée, celle-ci se déclenche à nouveau.
- Le système d'alarme peut être activé et désactivé avec la radiocommande »» page 134.
- L'alarme antivol ne s'active pas si l'on verrouille le véhicule de l'intérieur à l'aide de la touche de verrouillage centralisé .
- Si la batterie du véhicule est à moitié ou complètement déchargée, l'alarme antivol ne fonctionnera pas correctement.
- Lorsque l'alarme est activée, la protection antivol du véhicule reste garantie, même si la batterie est débranchée ou défectueuse.
- Lorsqu'elle est activée, l'alarme retentira si l'une des bornes de la batterie est débranchée.



Protection volumétrique et protection anti-soulèvement*

Fonction de surveillance ou de contrôle incorporée au système d'alarme antivol* qui détecte par des ultrasons l'accès non autorisé à l'intérieur du véhicule.

Activation

- Elle s'effectue automatiquement une fois l'alarme antivol déclenchée.

Désactivation

- Ouvrez le véhicule avec la clé, de façon mécanique ou en appuyant sur la touche  de la radiocommande. Si le véhicule est ouvert de façon mécanique, le temps écoulé entre l'ouverture de la porte et l'introduction de la clé dans le contact ne doit pas dépasser les 15 secondes ; dans le cas contraire, l'alarme se déclenche.
- Appuyer deux fois sur la touche  de la radiocommande. Le détecteur volumétrique et le capteur d'inclinaison se désactiveront. Le système d'alarme reste activé.

Le dispositif de protection volumétrique et la protection anti-soulèvement seront de nouveau activés au prochain verrouillage du véhicule.

La protection volumétrique et la protection anti-soulèvement (capteur d'inclinaison) sont automatiquement activées en même temps que l'alarme antivol. Celle-ci ne s'activera que si toutes les portes et le hayon sont fermés.

Si vous souhaitez déconnecter la protection volumétrique et la protection anti-soulèvement, il faudra répéter l'opération chaque fois que le véhicule sera verrouillé, sinon elles se connecteront automatiquement.

Il est préférable que la protection volumétrique et la protection anti-soulèvement soient déconnectées si des animaux sont laissés à

l'intérieur du véhicule verrouillé (sinon l'alarme se déclenche à cause de leurs mouvements) ou lorsque, par exemple, le véhicule doit être transporté ou remorqué avec un bras suspendu.

Fausse alarme

La surveillance de l'habitacle ne fonctionnera correctement que si le véhicule est entièrement fermé. Veuillez respecter les dispositions légales en la matière.

Une fausse alarme peut se produire dans les cas suivants :

- Fenêtres ouvertes (en partie ou complètement),
- Toit coulissant ouvert (en partie ou entièrement),
- Déplacement d'objets à l'intérieur du véhicule, tels que des bouts de papier, des désodorisants suspendus au rétroviseur, etc.

Nota



- **S'il y a un deuxième verrouillage alors que l'alarme était activée sans la fonction capteur volumétrique, ce deuxième verrouillage entraînera la connexion de l'alarme avec toutes ses fonctions, sauf celle du capteur volumétrique. Cette fonction sera activée à nouveau lors de la prochaine connexion de l'alarme, si elle n'est pas désactivée volontairement.**



- Si l'alarme s'est déclenchée à cause du capteur volumétrique, le clignotement du témoin de la porte du conducteur vous l'indiquera en ouvrant celle-ci. Ce clignotement sera différent de celui correspondant à l'alarme activée.
- La vibration d'un téléphone mobile laissé à l'intérieur du véhicule, peut déclencher l'alarme de protection volumétrique, puis-que les détecteurs réagissent aux mouvements et aux secousses qui se produisent à l'intérieur du véhicule.
- Si une porte quelconque ou le hayon sont ouverts, seule l'alarme se déclenchera. La protection volumétrique et la protection anti-soulèvement ne s'activeront qu'une fois toutes les portes fermées (y compris le hayon).

Désactiver les systèmes de protection volumétrique et de protection anti-soulèvement*

Lorsque le véhicule est verrouillé, des mouvements dans l'habitacle (des animaux, par exemple) ou une modification de l'inclinaison du véhicule (due au transport, par exemple) déclenchent l'alarme. Pour éviter que l'alarme ne se déclenche, désactivez le dispositif de surveillance de l'habitacle et le dispositif anti-remorquage.

- Pour désactiver la protection volumétrique et la protection anti-soulèvement, coupez le contact d'allumage et dans le système d'infodivertissement, sélectionnez : touche  /  > touche de fonction **RÉGLAGES** > **Ouverture et fermeture** > **Fermeture centralisée** > **Protection volumétrique**.
- Lorsque le véhicule est verrouillé, la protection volumétrique et la protection anti-soulèvement sont désactivées jusqu'à la prochaine ouverture des portes.

Si vous désactivez le système de sécurité antivol (Safelock)* »» page 137, la protection volumétrique et la protection anti-soulèvement se désactivent automatiquement.

AVERTISSEMENT

Lisez et tenez compte des avertissements de sécurité »»  au chapitre Description à la page 137.

Hayon

Ouverture et fermeture

Lisez attentivement les informations complémentaires »»  page 17

AVERTISSEMENT

- Un hayon mal fermé peut être dangereux.
- Il ne faut pas ouvrir le hayon arrière lorsque les phares antibrouillard ou les feux de recul sont allumés. Les feux peuvent être endommagés.
- Ne fermez pas le hayon en appuyant sur la lunette arrière avec la main. La glace pourrait voler en éclats et causer des blessures !
- Après avoir fermé le hayon, assurez-vous qu'il est bien verrouillé car sinon il pourrait s'ouvrir de manière inattendue lorsque le véhicule est en marche.
- Ne laissez pas des enfants jouer dans le véhicule ou à proximité du véhicule. Un véhicule fermé à clé peut, selon la saison, chauffer ou refroidir extrêmement et entraîner des blessures ou des maladies graves, voire la mort. Fermez et verrouillez toutes les portes ainsi que le hayon lorsque vous n'utilisez pas le véhicule.
- Ne fermez jamais le hayon sans faire attention ou de manière incontrôlée, car vous pourriez vous blesser grièvement vous-même ou blesser un tiers. Assurez-vous toujours que personne ne se trouve dans la course du hayon.
- Ne roulez jamais avec le hayon arrière entrouvert ou grand ouvert car les gaz d'échappement pourraient pénétrer dans l'habitacle. Risque d'intoxication !

- Si vous n'ouvrez que le coffre à bagages, n'oubliez pas la clé à l'intérieur de celui-ci. Le véhicule ne pourra pas être ouvert si la clé reste à l'intérieur.

Commandes des glaces

Ouverture et fermeture électriques des glaces*

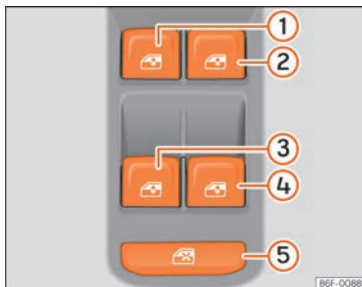

Fig. 140 Détail de la porte du conducteur : commandes pour les glaces avant et arrière (véhicules équipés de lève-glaces électriques avant et arrière).

Lisez attentivement les informations complémentaires »» page 19

Les éléments de commande intégrés à la porte du conducteur permettent de com-

mander les glaces avant et arrière. Les autres portes comportent des touches séparées pour la glace respective.

Lorsque vous gardez le véhicule ou que vous le laissez sans surveillance, fermez toujours complètement les glaces »» ⚠.

Une fois le contact d'allumage coupé, vous pouvez encore utiliser les lève-glaces durant environ 10 minutes, tant que la clé de contact n'est pas retirée et que la porte du conducteur ou du passager n'est pas ouverte.

Commande de sécurité *

La commande de sécurité »» fig. 140 ⑤ située sur la porte du conducteur vous permet de désactiver les touches des lève-glaces sur les portes arrière.

- *Commande de sécurité non actionnée* : les touches des portes arrière sont activées.
- *Commande de sécurité actionnée* : les touches des portes arrière sont désactivées. Le symbole de la commande de sécurité  s'allumera en jaune si les touches des portes arrière sont désactivées.

AVERTISSEMENT

Lisez et tenez compte des avertissements de sécurité »» ⚠ au chapitre Jeu de clés à la page 134.

- Toute utilisation incorrecte des lève-glaces électriques peut entraîner des blessures.

- Ne fermez jamais les glaces sans faire attention ou de manière incontrôlée, car vous pourriez vous blesser gravement vous-même ou blesser un tiers. Vous devez donc vous assurer que personne ne se trouve dans la zone de fonctionnement des glaces.

- Si le contact d'allumage est mis, les équipements électriques peuvent être mis en marche et entraîner des blessures, comme par exemple, avec les lève-glaces électriques.

- Les portes du véhicule peuvent avoir été verrouillées avec la clé à radiocommande, ce qui complique l'accès des secours en cas d'urgence.

- C'est pourquoi vous devez toujours vous munir de la clé lorsque vous quittez le véhicule.

- Les lève-glaces sont désactivés lorsque le contact d'allumage est coupé et que l'une des portes avant est ouverte.

- Si nécessaire, désactivez les lève-glaces arrière avec la commande de sécurité. Assurez-vous ensuite qu'ils sont bien désactivés.

Nota

Si la remontée d'une glace est difficile ou entravée par un obstacle, la glace se »»

rabaisse immédiatement »» page 148.
Dans ce cas, vérifiez pourquoi la glace n'a pas pu remonter avant de tenter de la re-fermer.

Dispositif anti-pincement des glaces

Le dispositif anti-pincement réduit le risque de blessures lors de la fermeture des glaces électriques.

- Lors de la fermeture automatique d'une glace, si celle-ci remonte difficilement ou bute contre un obstacle, elle s'arrête à cet endroit et se rouvre immédiatement »» .
- Recherchez alors pourquoi la fenêtre ne ferme pas avant de réessayer.
- Si vous réessayez dans les 10 secondes qui suivent et la glace remonte difficilement ou bute contre un obstacle, la fonction de remontée automatique ne fonctionnera plus pendant 10 secondes.
- Si la glace ne peut toujours pas se fermer en raison d'un coulisement difficile ou d'un obstacle, elle s'arrête à cet endroit.
- Si vous ne trouvez pas la cause empêchant la glace de se fermer, essayez de la remonter à nouveau en actionnant la touche dans les 10 secondes qui suivent. La glace se ferme

avec la force maximale. **Le dispositif anti-pincement est maintenant désactivé.**

Si vous attendez plus de 10 secondes, la glace s'abaisse de nouveau complètement lors de l'actionnement de la commande et la remontée automatique est de nouveau active.



AVERTISSEMENT

- **Lorsque vous quittez votre véhicule, ne serait-ce que pour un instant, retirez toujours la clé de contact. Ne laissez jamais les enfants seuls dans le véhicule.**
- **Les lève-glace sont désactivés lorsque le contact d'allumage est coupé et que l'une des portes avant est ouverte.**
- **Ne fermez jamais les glaces sans faire attention ou de manière incontrôlée, car vous pourriez vous blesser gravement vous-même ou des tiers. Vous devez donc vous assurer que personne ne se trouve dans la zone de fonctionnement des glaces.**
- **Ne laissez jamais personne à bord lorsque vous verrouillez votre véhicule de l'extérieur, puisqu'en cas d'urgence, il n'est plus possible d'ouvrir les glaces.**
- **Le dispositif anti-pincement n'empêche pas la compression des doigts ou d'autres parties du corps contre le cadre de la fenêtre – risque de blessures !**



Ouverture/Fermeture de confort

Avec la fonction d'ouverture/fermeture de confort, vous pouvez ouvrir/fermer facilement de l'extérieur toutes les glaces ainsi que le toit ouvrant coulissant/déflexeur*.

Ouverture de confort

- Maintenez enfoncée la touche  de la clé à radiocommande jusqu'à ce que toutes les glaces et le toit ouvrant coulissant/déflexeur* aient atteint la position souhaitée, ou alors
- Déverrouillez d'abord le véhicule avec la touche  de la clé à radiocommande et maintenez ensuite la clé dans la serrure de la porte du conducteur jusqu'à ce que toutes les glaces et le toit ouvrant coulissant/déflexeur* aient atteint la position souhaitée.

Fermeture de confort

- Maintenez enfoncée la touche  de la clé à radiocommande jusqu'à ce que toutes les glaces et le toit ouvrant coulissant/déflexeur* soient fermés »» , ou alors
- Maintenez la clé dans la serrure de la porte du conducteur en position fermée jusqu'à ce que toutes les glaces et le toit ouvrant coulissant/déflexeur* soient fermés.

Réglage de l'ouverture de confort sur l'Easy Connect*

- Sélectionnez : touche **CAR** /  > touche de fonction **RÉGLAGES** > **Ouverture et fermeture** > **Lève-glaces** > **Ouverture confort** pour choisir parmi toutes les glaces (**Toutes**), uniquement celle du conducteur (**Conducteur**) ou aucune (**Désactivée**).

AVERTISSEMENT

- Ne fermez jamais les glaces ni le toit ouvrant coulissant/défecteur* sans faire attention ou sans contrôle. Risque de blessures !
- Pour des raisons de sécurité, ne fermez et n'ouvrez les glaces de votre véhicule à l'aide de la clé à radiocommande que lorsque vous vous trouvez à environ 2 mètres du véhicule. Pendant que vous appuyez sur la touche de fermeture, observez toujours les glaces et le toit ouvrant coulissant/défecteur* pour éviter que quelqu'un ne se blesse. Le processus de fermeture s'interrompt immédiatement lorsque vous relâchez la touche.

Remontée et abaissement automatiques*

Les fonctions de remontée et d'abaissement automatiques vous évitent de maintenir la touche enfoncée.

Les touches **»»** fig. 140 ①, ②, ③ et ④ disposent de deux positions pour l'ouverture des glaces et de deux autres pour leur fermeture. Il est ainsi plus simple de contrôler le processus d'ouverture et de fermeture.

Remontée automatique

- Relevez brièvement la touche de lève-glace jusqu'au deuxième niveau. La glace se ferme entièrement.

Abaissement automatique

- Appuyez brièvement sur la touche de lève-glace jusqu'au deuxième niveau. La glace s'ouvre entièrement.

Rétablissement de la fonction remontée/abaissement automatiques

- Si la batterie a été déconnectée et reconnectée, la fonction abaissement/remontée automatique des glaces devient inopérante. La fonction peut être rétablie de la manière suivante :
- Remontez la glace jusqu'en butée en maintenant la commande de lève-glace relevée.

- Relâchez la commande puis relevez-la de nouveau pendant 1 seconde. Le système d'ouverture/de fermeture automatique est maintenant réactivé.

Lorsque vous enfoncez ou soulevez une touche jusqu'au premier niveau, la glace s'ouvre ou se ferme tant que vous actionnez la touche. Lorsque vous enfoncez brièvement la touche jusqu'au deuxième niveau, la glace s'ouvre automatiquement (abaissement automatique) ou se ferme automatiquement (remontée automatique). Si vous actionnez la touche pendant que la glace s'abaisse ou remonte, la glace s'immobilise.

Toit ouvrant*

Breve introduction

AVERTISSEMENT

L'utilisation du toit ouvrant de façon négligente ou peu soignée peut entraîner des blessures graves.

- Ouvrez ou fermez le toit ouvrant et le store pare-soleil uniquement lorsque personne ne se trouve dans leur zone de fonctionnement.
- Ne laissez jamais les clés à l'intérieur du véhicule lorsque vous le quittez. **»**

- Ne laissez jamais un enfant ou une personne pouvant avoir besoin d'aide seuls à l'intérieur du véhicule, en particulier s'ils ont accès à la clé du véhicule. S'ils utiliseraient la clé sans surveillance, ils pourraient verrouiller le véhicule, démarrer le moteur, mettre le contact d'allumage et actionner le toit ouvrant.

- Une fois le contact d'allumage coupé, le toit ouvrant pourra être momentanément ouvert ou fermé à condition que ni la porte du conducteur, ni celle du passager ne soient ouvertes.

① ATTENTION

- Afin d'éviter des dommages, lorsque les températures sont hivernales, éliminez la glace ou la neige qu'il peut y avoir sur le toit du véhicule avant d'ouvrir le toit ouvrant ou de régler sa position déflectrice.
- Avant de quitter le véhicule ou en cas de précipitations, fermez toujours le toit ouvrant. Si le toit ouvrant est ouvert ou en position déflectrice, l'eau entre dans l'habitacle et peut endommager sérieusement le système électrique. Cela peut provoquer d'autres dommages sur le véhicule.

i Nota

- Retirez périodiquement, manuellement ou avec un aspirateur, les feuilles mortes ou tout autre objet qui se déposent dans les rails du toit ouvrant.

- Si le toit ouvrant ne fonctionne pas correctement, le dispositif anti-pincement ne fonctionnera pas non plus. Adressez-vous à un atelier spécialisé.

Ouvrir et fermer le toit ouvrant

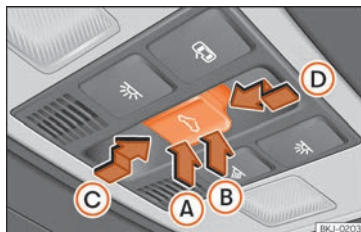

Fig. 141 Dans le ciel de pavillon : touche du toit ouvrant.

Le toit ouvrant fonctionne lorsque le contact d'allumage est mis. Une fois le contact d'allumage coupé, le toit ouvrant pourra être ouvert ou fermé pendant quelques minutes à condition que ni la porte du conducteur, ni celle du passager ne soient ouvertes.

La touche fig. 141 présente deux niveaux. Le premier niveau permet de situer le toit en position déflectrice, d'ouvrir ou fermer entièrement ou partiellement le toit ouvrant.

Au second niveau, le toit se déplace automatiquement jusqu'à la position finale corres-

pondante après avoir appuyé brièvement sur la touche. En actionnant à nouveau la touche, la fonction automatique est interrompue.

Régler la position déflectrice du toit ouvrant

- Appuyez sur la partie arrière (B) de la touche jusqu'au premier niveau.
- Fonction automatique : appuyez brièvement sur la partie arrière de la touche (B) jusqu'au second niveau.

Fermer le toit ouvrant situé en position déflectrice

- Appuyez sur la partie avant (A) de la touche jusqu'au premier niveau.
- Fonction automatique : appuyez brièvement sur la partie avant (A) de la touche jusqu'au second niveau.

Interrompre la fonction automatique en réglant la position déflectrice du toit ou en fermant celui-ci

- Appuyez de nouveau sur la touche (A) ou (B).

Ouvrir le toit ouvrant

- Enfoncez la touche vers l'arrière (C) jusqu'au premier niveau.

• Fonction automatique jusqu'à la position confort : enfoncez brièvement la touche vers l'arrière **C** jusqu'au second niveau.

Fermer le toit ouvrant

- Enfoncez la touche vers l'avant **D** jusqu'au premier niveau.
- Fonction automatique : enfoncez brièvement la touche **D** vers l'avant jusqu'au second niveau.

Interrompre la fonction automatique lors de l'ouverture ou de la fermeture

- Appuyez de nouveau sur la touche **C** ou **D**.

Pare-soleil

Le pare-soleil s'ouvre et se ferme manuellement (indépendamment du toit coulissant).

Fonction confort permettant d'ouvrir ou fermer le toit ouvrant*

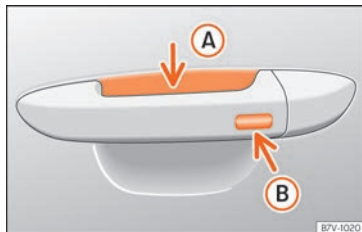

Fig. 142 Poignée de porte : surfaces sensibles.

Comme les glaces, le toit ouvrant peut être ouvert et fermé avec la fonction confort.

Avec la serrure de la porte*

- Maintenez la clé en position d'ouverture ou de fermeture dans la serrure de la porte du conducteur pour ouvrir le toit en position relevée ou le fermer.
- Relâchez la clé pour interrompre cette opération.

Avec la radiocommande

- Maintenez la touche de verrouillage/déverrouillage enfoncée afin que le toit s'ouvre/se ferme ; si la pression sur la touche est relâchée, la fonction d'ouverture/fermeture est interrompue.

Une fois que toutes les glaces et le toit ouvrant sont refermés, tous les clignotants sont actionnés. Avec la fermeture confort, les glaces et le toit ouvrant se ferment en même temps.

Via le système Keyless Access* (fermeture uniquement)

- Appuyez un doigt pendant quelques secondes sur la surface sensible de verrouillage **» fig. 142 B** de la poignée de porte jusqu'à ce que le toit ouvrant se ferme. Si vous cessez de toucher la surface sensible, la fonction d'ouverture/fermeture s'interrompt.

⚠ AVERTISSEMENT

L'utilisation du toit ouvrant de façon négligente ou peu soignée peut entraîner des blessures graves.

Dispositif anti-pincement du toit coulissant panoramique



Le dispositif anti-pincement permet de réduire le risque de contusions lors de la fermeture du toit ouvrant **» ⚠**. Si le toit ouvrant rencontre une résistance ou un obstacle en se fermant, il se ouvre immédiatement.

- Vérifiez pourquoi le toit ne s'est pas refermé.
- Essayez de le fermer à nouveau.

»

- Si le toit ne peut pas se fermer en raison d'un obstacle ou d'une résistance, il s'arrêtera dans la position correspondante puis s'ouvrira. Si la fonction automatique est active, il est possible qu'une nouvelle tentative de fermeture soit entreprise.
- Si le toit ne parvient toujours pas à se fermer, fermez-le sans activer le dispositif anti-pincement.

Fermeture du toit ouvrant sans intervention du dispositif anti-pincement

- Avant que ne s'écoulent environ 5 secondes à partir de l'activation du dispositif anti-pincement, appuyez sur la touche  » **fig. 141** jusqu'au second niveau dans le sens de la flèche » **fig. 141**  jusqu'à ce que le toit se ferme complètement.
- **Le toit se ferme sans intervention du dispositif anti-pincement !**
- Si le toit ne parvient toujours pas à se fermer, adressez-vous à un atelier spécialisé.

AVERTISSEMENT

Fermer le toit ouvrant sans intervention du dispositif anti-pincement peut provoquer des blessures graves.

- Fermez toujours le toit avec précaution.
- Personne ne doit se trouver sur la course du toit, en particulier lorsqu'il se ferme sans intervention du dispositif anti-pincement.

- Le dispositif anti-pincement n'empêche pas le pincement des doigts ou d'autres parties du corps contre le cadre du toit et les blessures.

Éclairage et visibilité

Feux

Témoins de contrôle



Témoin allumé

feux de recul totalement ou partiellement défectueux.

Défaut sur le système d'éclairage d'angle.



Témoin allumé

Feu antibrouillard arrière allumé » page 154.



Témoin allumé

Clignotant gauche ou droit.
Le témoin clignote deux fois plus rapidement lorsqu'un clignotant du véhicule est défectueux.

Feux de détresse allumés » page 157.



Témoin allumé

Clignotants de remorque



Témoin allumé

Feux de route allumés ou appels de phares actionnés » page 154.

En mettant le contact, certains témoins d'avertissement et de contrôle s'allument pendant quelques secondes, lorsqu'un contrôle de la fonction est effectué. Ils s'éteignent après quelques secondes.

⚠️ AVERTISSEMENT

Lisez et tenez compte des avertissements de sécurité » » ⚠️ au chapitre Symboles d'alerte à la page 127.

Allumer et éteindre les feux

Lisez attentivement les informations complémentaires » » 📖 page 32

La responsabilité du réglage des projecteurs et du bon éclairage du véhicule en déplacement incombe toujours au conducteur.

📄 Nota

- Il faut respecter les dispositions légales propres à chaque pays concernant l'utilisation de l'éclairage du véhicule.
- Les feux de croisement ne s'allument que si le contact d'allumage est mis. Lorsque le contact d'allumage est déconnecté, les feux de position se connectent automatiquement.

- Si vous retirez la clé de contact sans avoir auparavant éteint l'éclairage du véhicule, un signal d'avertissement retentit pendant quelques secondes tant que la porte du conducteur est ouverte. Ceci vous rappelle que vous devez éteindre les feux.
- Pour l'utilisation des dispositifs d'éclairage décrits, respectez les prescriptions du Code de la route.

Allumage automatique des feux de croisement AUTO*

L'allumage automatique des feux de croisement n'est qu'un outil d'assistance et ne peut pas reconnaître toutes les situations de conduite.

Lorsque la commande des feux se trouve sur la position **AUTO**, les feux du véhicule et l'éclairage des cadrans et des commandes s'allument et s'éteignent automatiquement dans les cas suivants » » ⚠️ au chapitre Feux de jour à la page 154 :

Allumage automatique

La cellule photo-électrique détecte l'obscurité, par exemple, lorsque l'on roule dans un tunnel.

Le détecteur de pluie détecte la pluie et active l'essuie-glace.

Extinction automatique

Lorsqu'elle détecte un éclairage suffisant.

Lorsque l'essuie-glace n'a pas été activé pendant quelques minutes.

⚠️ AVERTISSEMENT

Si la voie n'est pas bien éclairée et que d'autres usagers ne voient pas le véhicule ou qu'ils le voient mal, cela peut provoquer des accidents.

- L'allumage automatique des feux de croisement (**AUTO**) active uniquement les feux de croisement lorsqu'il y a des changements de conditions d'éclairage mais pas lorsqu'il y a du brouillard, par exemple.

Feux de jour

Les projecteurs avant disposent de feux indépendants prévus à cet effet et intégrés dans les projecteurs principaux. Ces feux s'allument lorsque les feux de jour sont activés¹⁾ » » ⚠️

¹⁾ Sur les véhicules équipés de feux arrière à LED, le feu de position arrière s'allume également.

Les feux de jour s'allument à chaque fois que le contact d'allumage est mis, si la commande se trouve sur les positions **0** ou **AUTO** en fonction du niveau d'éclairage extérieur.

Lorsque la commande d'éclairage se trouve sur la position **AUTO**, un capteur de luminosité active et désactive automatiquement les feux de croisement (y compris l'éclairage des commandes et instruments) ou les feux de jour en fonction du niveau d'éclairage extérieur.

⚠ AVERTISSEMENT

- Il ne faut jamais circuler avec les feux de jour lorsque la voie n'est pas bien éclairée à cause des conditions climatiques ou d'éclairage. Les feux de jour ne sont pas assez puissants pour éclairer correctement la voie ou être vu par les autres usagers de la route.
- Sur les véhicules équipés de feux arrière à ampoule, lorsque les feux de jour sont activés, les feux arrière sont désactivés. Un véhicule sans feux arrière allumés peut passer inaperçu pour les autres conducteurs dans l'obscurité, en cas de pluie ou de mauvaises conditions de visibilité.

Feux antibrouillard



Fig. 143 Planche de bord : commande des feux.

Allumer les projecteurs antibrouillard avant*

- Tirez la commande d'éclairage jusqu'au premier cran »» fig. 143 ① à partir des positions »«, »» ou **AUTO**. Le symbole ☞ de la commande des feux s'allume.

Allumage du feu arrière antibrouillard (véhicules avec phares antibrouillard)

- Tirez complètement la commande d'éclairage ② à partir de la position »«, »» ou **AUTO**. Le témoin ☞ s'allume sur le tableau de bord.

Allumage du feu arrière antibrouillard (véhicules sans projecteur antibrouillard)

- Tirez complètement la commande d'éclairage ② à partir de la position »«, »» ou **AUTO**. Ce type de commande n'a qu'une seule posi-

tion. Le témoin ☞ s'allume sur le tableau de bord.

Levier des clignotants et des feux de route

Lisez attentivement les informations complémentaires »» 📖 page 33

Feux de stationnement

- Coupez le contact d'allumage et retirez la clé du contact-démarreur.
- Soulevez ou abaissez le levier des clignotants pour allumer les feux de stationnement droits ou gauches.

Clignotants confort

Pour les clignotants confort, mettez le contact puis déplacez le levier jusqu'à la butée vers le haut ou vers le bas et relâchez-le. Les clignotants clignoteront alors trois fois.

Les clignotants confort s'activent et se désactivent depuis le système Easy Connect en appuyant sur la touche **CAR** / 🚗 et la touche de fonction **RÉGLAGES > Feux > Clignotants confort** »» 📖 page 35.

Sur des véhicules ne disposant pas du menu correspondant, la fonction peut être désactivée dans un atelier spécialisé.

⚠ AVERTISSEMENT

Les feux de route peuvent éblouir les autres conducteurs – risque d'accident ! Utilisez les feux de route ou les appels de phare uniquement lorsque personne ne risque d'être ébloui.

i Nota

- Si les clignotants confort sont allumés (trois clignotements) et que le clignotant confort du côté opposé s'allume, le côté actif cesse de clignoter et le côté nouvellement sélectionné ne clignote qu'une fois.
- Les *clignotants* fonctionnent uniquement après avoir mis le contact. Le témoin ⇄ correspondant clignote sur le tableau de bord. Si une remorque a été attelée correctement au véhicule, le témoin \rightarrow clignote lorsque vous activez les clignotants. Lorsqu'une ampoule de clignotant est défectueuse, le témoin clignote deux fois plus vite. Si l'une des ampoules sur la remorque est défectueuse, le témoin \rightarrow ne s'allume pas. Faites remplacer l'ampoule.
- Les *feux de route* ne peuvent être allumés que si les feux de croisement sont allumés. Le témoin \rightarrow s'allume alors dans le tableau de bord.
- L'*avertisseur optique* reste allumé aussi longtemps que vous maintenez le levier tiré – même si l'éclairage n'est pas allumé. Le témoin \rightarrow s'allume alors dans le tableau de bord.

- Lorsque les *feux de stationnement* sont allumés, le projecteur avec son feu de position et le feu arrière sont allumés sur le côté souhaité du véhicule. Les feux de stationnement ne s'allument que si le contact d'allumage est coupé. Lorsque cet éclairage est allumé, un signal sonore retentit tant que la porte du conducteur reste ouverte.
- Un signal d'avertissement retentit si vous retirez la clé de contact après avoir manœuvré le levier des clignotants et tant que la porte du conducteur reste ouverte. Ce signal vous rappelle que vous devez désactiver les clignotants, à moins que vous ne vouliez laisser allumés les feux de stationnement.

Fonction Coming Home/Leaving Home*

BKI-0097

Fig. 144 Vidéo associée

La fonction Leaving Home est commandée grâce à un détecteur photosensible.

Si la fonction Coming Home ou Leaving Home est connectée, les feux de position et de croisement avant, les feux arrière et l'éclairage

de la plaque d'immatriculation s'allumeront en tant qu'éclairage d'orientation.

Fonction Coming Home

La fonction Coming Home s'active en coupant le contact. Après avoir ouvert la porte du conducteur, l'éclairage Coming Home s'allumera.

L'éclairage Coming Home s'éteint dans les cas suivants :

- Si une porte ou le hayon est encore ouvert 30 secondes après avoir connecté la fonction.
- Si la commande des feux est placée sur la position 0.
- Lorsque l'on met le contact.

Fonction Leaving Home automatique

La fonction Leaving Home s'active lors du déverrouillage du véhicule si :

- la commande des feux se trouve sur la position **AUTO** et
- si le détecteur photosensible détecte de « l'obscurité ».

L'éclairage Leaving Home s'éteint dans les cas suivants :

- À la fin du temps imparti pour le post-éclairage
- Si le véhicule est de nouveau verrouillé. »

- Si la commande des feux est placée sur la position **0**.
- Lorsque l'on met le contact.

Nota

- Pour activer la fonction **Coming/Leaving Home**, la commande rotative des feux doit être en position **AUTO** et le capteur des feux doit détecter de l'obscurité.

Projecteurs antibrouillard avec fonction virage*

Les feux de *virage* constituent une fonction complémentaire des feux de croisement permettant d'améliorer l'éclairage latéral de la chaussée dans les virages serrés à faible vitesse.

Les feux de *virage* fonctionnent lorsque les feux de croisement sont activés et que le véhicule circule à une vitesse inférieure à 40 km/h (25 mph).

Marche avant

- En tournant le volant vers la droite ou en activant le clignotant droit, le projecteur antibrouillard droit s'allume progressivement.
- En tournant le volant vers la gauche ou en activant le clignotant gauche, le projecteur antibrouillard gauche s'allume progressivement.

- Une fois le virage passé, les feux de *virage* s'éteignent progressivement.

Marche arrière

- Après avoir engagé la marche arrière, les deux projecteurs antibrouillard s'allument simultanément.

Feux d'autoroute*

Les feux d'autoroute ne sont pas disponibles sur les véhicules équipés de projecteurs full LED.

La connexion/déconnexion de la fonction s'effectue via le menu correspondant du système Easy Connect.

- **Activation** : lorsque vous dépassez 110 km/h (68 mph) pendant plus de 10 secondes, le faisceau lumineux des feux de croisement s'élève légèrement pour augmenter la distance de visibilité du conducteur.
- **Désactivation** : lorsque vous réduisez la vitesse du véhicule en dessous de 100 km/h (62 mph), le faisceau lumineux des feux de croisement retourne à sa position normale immédiatement.

Réglage de la portée des phares



Fig. 145 Planche de bord : dispositif de réglage de la portée des phares.

Le réglage de la portée des feux s'adapte en fonction de la valeur du faisceau lumineux du phare à l'état de charge du véhicule. Le conducteur peut ainsi avoir la meilleure visibilité possible et n'éblouit pas ceux qui circulent en sens contraire »» ⚠.

Les projecteurs ne peuvent être réglés que si les feux de croisement sont allumés.

Pour régler, tournez la commande »» **fig. 145** :

Valeur	État de charge ^{a)} du véhicule
-	Sièges avant occupés et coffre à bagages vide
1	Toutes les places occupées et le coffre vide

Valeur	État de charge ^{a1} du véhicule
2	Toutes les places occupées et le coffre plein. Avec une remorque avec poids sur flèche minimum
3	Siège conducteur occupé uniquement et coffre plein. Conduite avec une remorque avec poids sur flèche maximum.

^{a1} Si l'état de charge du véhicule ne correspond à aucun de ceux du tableau, vous pouvez également sélectionner des positions intermédiaires.

Réglage dynamique du site des projecteurs

Le dispositif de réglage disparaît sur les véhicules avec réglage dynamique du site des projecteurs. La portée des phares s'adapte automatiquement à l'état de charge du véhicule lorsque ceux-ci s'allument.

AVERTISSEMENT

Les objets lourds dans le véhicule peuvent entraîner l'éblouissement et la distraction des autres conducteurs. Cela pourrait entraîner un accident grave.

- Adaptez le faisceau lumineux à l'état de charge du véhicule de manière à ne pas éblouir le reste des conducteurs.



Feux de détresse

Lisez attentivement les informations complémentaires  page 33

Les feux de détresse servent à attirer l'attention des autres usagers de la route sur votre véhicule en cas de danger.

Si votre véhicule doit être arrêté :

1. Garez votre véhicule à une distance de sécurité suffisante de la circulation.
2. Appuyez sur la touche d'activation des feux de détresse .
3. Coupez le moteur.
4. Serrez le frein à main.
5. Enclenchez la 1re vitesse dans le cas d'une boîte mécanique ou placez le levier sélecteur en position **P** dans le cas d'une boîte automatique.
6. Utilisez le triangle de signalisation pour que les autres usagers de la route remarquent votre véhicule.
7. Lorsque vous quittez le véhicule, n'oubliez jamais la clé.

Lorsque les feux de détresse sont activés, tous les clignotants du véhicule clignotent en même temps. C'est à dire qu'aussi bien les témoins de clignotants   que le témoin intégré à la commande  clignent simultanément.

ment. Les feux de détresse fonctionnent aussi lorsque le contact d'allumage est coupé.

AVERTISSEMENT

- Un véhicule en panne représente un grand risque d'accident. Utilisez toujours les feux de détresse et un triangle de signalisation pour que les autres usagers de la route remarquent votre véhicule à l'arrêt.
- En raison des températures élevées du catalyseur, il ne faut jamais garer le véhicule à proximité de matières facilement inflammables, comme des herbes sèches ou des traces d'essence : risque d'incendie !

Nota



- La batterie du véhicule se décharge si les feux de détresse restent activés durant une période prolongée (même lorsque le contact d'allumage est coupé).
- Lors de l'utilisation des feux de détresse, respectez les prescriptions du Code de la route.

Éclairage intérieur

Éclairage du tableau de bord, des écrans et des interrupteurs



Fig. 146 Vidéo associée

En fonction du modèle, vous pouvez régler l'éclairage du tableau de bord et des interrupteurs dans le système Easy Connect en appuyant sur la touche **CAR** /  et la touche de fonction **RÉGLAGES** »  page 35.

Après avoir mis le contact et lorsque les feux sont éteints, l'éclairage du tableau de bord analogique reste activé en présence de la lumière du jour. L'éclairage se réduit à mesure que la lumière extérieure diminue. Dans certains cas, par exemple, en traversant un tunnel sans la fonction **AUTO** activée, l'éclairage du combiné d'instruments peut s'éteindre. Le but de cette fonction est d'indiquer visuellement au conducteur qu'il doit activer les feux de croisement.

Si votre véhicule est équipé d'un tableau de bord numérique (SEAT Digital Cockpit), le tableau de bord affiche l'avertissement **ATTI-
mez les feux**.

Éclairage intérieur et lampe de lecture

Lisez attentivement les informations complémentaires »  page 34



Éclaireur du coffre à bagages

L'éclairage s'allume quand le hayon est ouvert, même avec les feux et l'allumage déconnectés. Il faut donc s'assurer que le hayon soit toujours bien fermé.

Éclairage d'ambiance*

L'éclairage d'ambiance éclaire la zone de la console centrale, la zone du plancher et, en fonction de la version, également le panneau des portes avant.

Il s'allume à son intensité maximale lors de l'ouverture des portes puis se tamise durant la conduite lorsque la commande rotative des feux est en position  ou **AUTO**.

L'intensité de l'éclairage d'ambiance* est réglable via le menu Easy Connect. Il est également possible de modifier la couleur de l'éclairage sur les modèles équipés de l'éclairage du panneau des portes avant (touche **CAR** /  et touche de fonction **RÉGLAGES** > **Éclairage d'ambiance** »  page 35).

Nota

Lorsque les portes du véhicule ne sont pas toutes fermées, l'éclairage intérieur s'éteint

environ 10 minutes après le retrait de la clé et l'activation du contacteur de porte. Cela empêche la batterie du véhicule de se décharger.

Visibilité

Dégivrage de lunette arrière

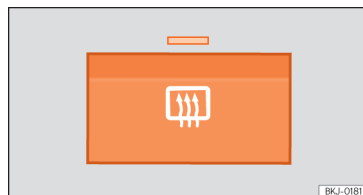

Fig. 147 À côté des commandes de climatisation : contacteur de dégivrage de lunette arrière.

Le dégivrage de lunette arrière ne fonctionne que lorsque le moteur tourne. Lorsqu'il est activé, le témoin de la commande s'allume.

Après environ 8 minutes, le dispositif de dégivrage de la lunette arrière se désactive automatiquement.

Conseil antipollution

Le dégivrage de lunette arrière doit être désactivé dès que la glace ne présente

plus de trace de buée. Une plus faible consommation de courant se répercute positivement sur la consommation de carburant.

i Nota

Afin d'éviter d'endommager la batterie, une désactivation temporaire automatique de cette fonction est possible, celle-ci pouvant être rétablie avec les conditions normales de fonctionnement.

Pare-soleil

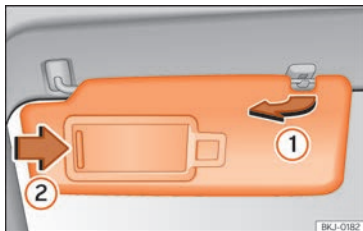

Fig. 148 Pare-soleil du côté du conducteur.

Possibilités de réglage des pare-soleils pour le conducteur et le passager :

- Baisser le pare-soleil vers le pare-brise.
- Le pare-soleil peut être retiré du support et rabattu contre la porte »» **fig. 148** ①.

- Basculez le pare-soleil vers la porte, en longueur vers l'arrière.

Miroir de courtoisie

Un miroir de courtoisie, couvert par un cache ②, se trouve dans le pare-soleil rabattu.

⚠ AVERTISSEMENT

Les pare-soleil ouverts peuvent réduire la visibilité.

- Remplacez toujours les pare-soleils dans leurs fixations si vous n'en avez plus besoin.

Systèmes d'essuie-glace avant et arrière

Essuie-glace avant et arrière

Lisez attentivement les informations complémentaires »» **page 34**

⚠ AVERTISSEMENT

- S'ils sont usés ou sales, les balais d'essuie-glace réduisent la visibilité et la sécurité.
- Par températures hivernales, n'utilisez pas le système d'essuie-glace sans avoir auparavant réchauffé le pare-brise à l'aide du système de chauffage et de ventilation. Le nettoyeur pour glaces pourrait sinon ge-

ler sur le pare-brise et limiter la visibilité vers l'avant.

- Tenez toujours compte des avertissements correspondants »» **page 65.**

⚠ AVERTISSEMENT

Il est possible que le capteur de pluie* ne capte pas suffisamment cette dernière et qu'il n'active pas l'essuie-glace.

- Si nécessaire, activez l'essuie-glace manuellement lorsque l'eau réduit la visibilité sur le pare-brise.

ⓘ ATTENTION

En cas de gel, vérifiez avant la première mise en marche des essuie-glaces avant et arrière, si les balais ne sont pas collés ! Si vous activez le système d'essuie-glace alors que les balais sont bloqués par le gel, vous risquez d'endommager aussi bien les balais que le moteur d'essuie-glace !

i Nota

- Les essuie-glaces avant et arrière fonctionnent uniquement lorsque le contact est mis.
- La puissance calorifique des gicleurs chauffants* est réglée automatiquement en fonction de la température extérieure lorsque l'allumage est connecté.
- Sur les véhicules équipés d'une alarme »» sur certaines versions, l'essuie-glace en

position intermittente/capteur de pluie ne fonctionne que lorsque le contact d'allumage est mis et que le capot est fermé.

- Lorsque la fonction balayage intermittent a été activée, la fréquence du balayage s'adapte à la vitesse. C'est-à-dire, que plus la vitesse est élevée, plus l'intermittence est brève.
- Si le véhicule s'arrête lorsque la vitesse 1 ou 2 a été sélectionnée, la vitesse immédiatement inférieure est automatiquement sélectionnée. Si le véhicule repart, le cran sélectionné précédemment est à nouveau sélectionné.
- Après l'actionnement du « balayage automatique de l'essuie-glace », un second balayage est effectué après environ 5 secondes si le véhicule est en circulation (fonction d'intermittence). Si au cours d'une période de temps inférieure à 3 secondes, la fonction essuie-glace est actionnée à nouveau après la fonction d'intermittence, un nouveau cycle de lavage débutera sans réaliser le dernier balayage. Pour disposer à nouveau de la fonction « d'intermittence », il faudra désactiver et activer l'allumage.
- Ne mettez pas d'autocollants sur le pare-brise devant le capteur de pluie*. Cela pourrait provoquer des perturbations ou des défauts de celui-ci.
- En fonction de la version du modèle, lors de la connexion de la marche arrière et

lorsque l'essuie-glace arrière est actionné, ce dernier effectue un balayage.

Rétroviseurs

Rétroviseur intérieur

Pour rouler en toute sécurité, il est important d'avoir une bonne visibilité au niveau de la lunette arrière.

Rétroviseur intérieur avec fonction anti-éblouissement automatique*

La fonction anti-éblouissement est activée chaque fois que le contact d'allumage est mis.

Lorsque la fonction anti-éblouissement du rétroviseur est activée, le rétroviseur s'assombrit **automatiquement** en fonction de la luminosité venant frapper le miroir. La fonction anti-éblouissement est annulée si la marche arrière est enclenchée.

Nota

- La fonction anti-éblouissement du rétroviseur ne fonctionne parfaitement que si le pare-soleil* arrière repose à plat sur le couvre-coffre et que la lumière qui vient frapper le rétroviseur intérieur n'est pas interceptée par des objets.

- Si vous devez installer un type quelconque d'adhésif sur le pare-brise, ne le faites pas devant les capteurs. Sinon, cela pourrait empêcher la fonction anti-éblouissement automatique du rétroviseur intérieur de fonctionner correctement ou l'empêcher de fonctionner complètement.

Rabattre manuellement les rétroviseurs extérieurs

Les rétroviseurs extérieurs du véhicule sont rabattables. À cet effet, appuyez sur la carcasse du rétroviseur vers le véhicule.

Nota

Avant de faire passer le véhicule à travers une installation de lavage automatique, il est conseillé de rabattre les rétroviseurs extérieurs pour éviter des dommages.

Rétroviseurs électriques extérieurs*

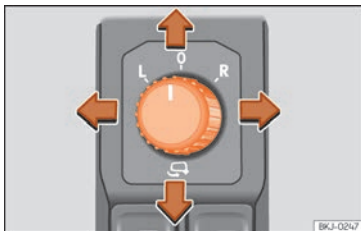

Fig. 149 Commande des rétroviseurs extérieurs.

Lisez attentivement les informations complémentaires » page 21

Les rétroviseurs extérieurs se règlent à l'aide du bouton rotatif situé sur la porte du conducteur.

Réglage initial des rétroviseurs extérieurs

1. Tournez le bouton rotatif » **fig. 149** en position **L** (rétroviseur extérieur gauche).
2. Réglez le rétroviseur en faisant pivoter le bouton rotatif de manière à avoir une bonne visibilité vers l'arrière.
3. Tournez le bouton en position **R** (rétroviseur droit).

4. Réglez le rétroviseur en faisant pivoter le bouton rotatif de manière à avoir une bonne visibilité vers l'arrière » **△**.

Dégivrage des rétroviseurs extérieurs*

- Appuyez sur le bouton de désembuage » **fig. 147**
- Le processus de désembuage des rétroviseurs dure quelques minutes pour éviter l'usure inutile de la batterie.
- Si nécessaire, appuyez de nouveau pour réactiver la fonction.
- Le dégivrage des rétroviseurs extérieurs ne s'active pas à des températures supérieures à +20°C (+68°F).

Rabattre électriquement les rétroviseurs extérieurs*

- Tournez le bouton rotatif » **fig. 149** en position **0** pour rabattre les rétroviseurs extérieurs. Pour éviter tout dégât, il est conseillé de toujours rabattre les rétroviseurs extérieurs lorsque vous passez dans une installation de lavage automatique.

Remise en place des rétroviseurs extérieurs à leur position initiale*

- Tournez le bouton rotatif sur la position **L** ou **R** pour remettre en place les rétroviseurs extérieurs » **△**.

Rabattement des rétroviseurs extérieurs lors de la fermeture du véhicule*

Dans le système Easy Connect, la touche **CAR** / et les touches de fonction **RÉGLAGES > Rétroviseurs et essuie-glaces** vous permettent de sélectionner le rabattement des rétroviseurs extérieurs lors du stationnement et de la fermeture du véhicule » **page 35**.

Lorsque le véhicule est fermé avec la radio-commande, les rétroviseurs extérieurs se rabattent automatiquement. Lorsque vous ouvrez le véhicule avec la radiocommande, les rétroviseurs se déplient automatiquement.

⚠ AVERTISSEMENT

- Les rétroviseurs à miroir bombé (convexes ou asphériques) agrandissent le champ de vision. Ils font cependant apparaître les objets plus petits et plus éloignés. Si vous utilisez ce type de rétroviseurs, n'oubliez pas que, lors d'un changement de voie, vous pouvez mal évaluer la distance qui vous sépare des véhicules de derrière – risque d'accident !
- Utilisez, si possible, le rétroviseur intérieur pour déterminer la distance vous séparant des véhicules qui vous suivent.
- Lors de la remise en place des rétroviseurs extérieurs, veillez à ne pas vous coincer les doigts entre le rétroviseur et son support – risque de blessures !

Conseil antipollution

Il est conseillé de ne laisser le dégivrage des rétroviseurs extérieurs activé que le temps nécessaire. Sinon, vous consommez inutilement du carburant.

Nota

- Si le réglage électrique des deux rétroviseurs extérieurs tombe en panne, vous pouvez les régler manuellement en appuyant sur le bord des miroirs.
- Sur les véhicules dotés de rétroviseurs extérieurs rabattables électriquement, tenez compte de ce qui suit : lorsque le boîtier de rétroviseur a été déplacé par une action extérieure (choc lors d'une manœuvre, par exemple), les rétroviseurs doivent être rabattus électriquement jusqu'en butée. Le boîtier de rétroviseur ne doit en aucun cas être remis en place manuellement, ceci risquant sinon d'avoir une incidence sur le fonctionnement du rétroviseur.
- La fonction de rabattement des rétroviseurs extérieurs ne fonctionne pas à une vitesse supérieure à 40 km/h (25 mph).

Sièges et appuie-tête

Réglage des sièges et des appuie-tête

Réglage des sièges avant

Lisez attentivement les informations complémentaires »  page 20

AVERTISSEMENT

La section Rouler en toute sécurité contient des informations importantes, des recommandations et des avertissements que vous devez lire et respecter pour votre sécurité et celle des passagers »  page 67.

AVERTISSEMENT

- Ne réglez jamais le siège du conducteur ou du passager en cours de route. Vous adoptez en effet une position assise incorrecte lors du réglage du siège – risque d'accident ! Ne réglez le siège du conducteur ou du passager que lorsque le véhicule est à l'arrêt.
- Afin de réduire les risques de blessures en cas de freinage brusque ou d'accident, les dossiers des sièges ne doivent en aucun cas être trop inclinés vers l'arrière en cours de route. Les ceintures de sécurité ne peuvent offrir une protection optimale que si le dossier est en position verticale et que les

occupants du véhicule ont correctement attaché leur ceinture de sécurité. Plus le dossier est incliné en arrière, plus les risques de blessures dues à un mauvais port de la ceinture sont élevés !

- Prudence lors du réglage de la position des sièges en longueur et en hauteur ! Un relèvement brutal ou accidentel du dossier peut entraîner des contusions.
- Pour déplacer le siège vers l'avant ou l'arrière, veillez à tirer sur le levier verticalement. Une force latérale exercée sur le levier risquerait de l'endommager.

Réglage des appuie-tête avant

Lisez attentivement les informations complémentaires »  page 20

Ajustez les appuie-tête »  page 20 de sorte que le bord supérieur soit autant que possible à la hauteur de la partie supérieure de la tête. Si ce n'est pas possible, essayez de vous approcher de cette position le plus possible.

AVERTISSEMENT

- Ne roulez jamais sans appuie-tête – risque de blessures !
- Après leur montage, ajustez toujours les appuie-têtes à la taille des occupants afin de garantir une protection optimale.

- **Tenez compte des avertissements** » » ⚠ au chapitre Réglage correct des appuie-tête avant à la page 72.

i Nota

- En remontant l'appuie-tête, introduisez les tiges de fixation au maximum dans leurs guides sans appuyer sur la touche.

Réglage des appuie-tête arrière

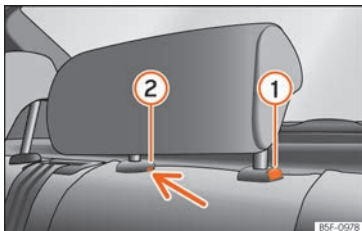

Fig. 150 Appuie-tête central arrière : point de déverrouillage.

Lorsque vous transportez des gens sur la banquette arrière, placez les appuie-tête au moins sur le cran immédiatement supérieur » » ⚠.

Réglage des appuie-tête

- Pour relever l'appuie-tête, saisissez l'appuie-tête de chaque côté avec les mains et relevez-le jusqu'en butée jusqu'à ce qu'il s'encastre de façon perceptible.
- Pour régler l'appuie-tête à une hauteur inférieure, appuyez sur la touche » » fig. 150 ① et déplacez-le vers le bas.

Dépose des appuie-tête

Pour démonter l'appuie-tête, rabattre partiellement le dossier correspondant vers l'avant.

- Déverrouillez le dossier » » page 165.
- Déplacez l'appuie-tête vers le haut, jusqu'en butée.
- Appuyez sur la touche ①, en appuyant en même temps sur l'orifice de sécurité ② avec un tournevis plat de 5 mm de largeur maximum et retirez l'appuie-tête.
- Relever le dossier jusqu'à ce qu'il s'encastre correctement » » ⚠.

Repose des appuie-tête

Pour installer les appuie-tête extérieurs, rabattre partiellement le dossier correspondant vers l'avant.

- Déverrouillez le dossier » » page 165.
- Introduisez les barres de l'appuie-tête dans leurs guides jusqu'à ce qu'elles s'encastrent

correctement. L'appuie-tête ne doit pas pouvoir être retiré du dossier.

- Relever le dossier jusqu'à ce qu'il s'encastre correctement » » ⚠.

⚠ AVERTISSEMENT

- **Veillez tenir compte des généralités** » » page 72.
- **Ne désinstallez les appuie-tête arrière que si vous souhaitez fixer un siège pour enfant** » » page 86. Si vous retirez le siège pour enfant, remplacez immédiatement les appuie-tête. La conduite avec des appuie-tête déposés ou mal réglés augmente le risque de blessures graves.

Fonctions des sièges

Introduction

⚠ AVERTISSEMENT

Une utilisation incorrecte des fonctions des sièges peut entraîner de graves blessures.

- **Avant de prendre la route, adoptez une position assise correcte et conservez-la pendant le voyage.** Cela s'applique également au reste des passagers.
- **Maintenez toujours les mains, doigts, pieds et autres parties du corps éloignés** » »

du rayon de fonctionnement et de réglage des sièges.

Sièges chauffants*



Fig. 151 Dans la console centrale : commandes du chauffage des sièges avant. [A] : version avec Climatronic. [B] : version avec climatiseur manuel.

Les banquettes peuvent chauffer électriquement si le contact est mis. Sur certaines versions, le dossier chauffe également.

Dans les cas suivants, le chauffage des sièges ne doit pas être activé :

- Le siège est libre.
- Le siège possède une housse.

- Un siège pour enfant est installé sur le siège.
- La banquette est humide ou mouillée.
- La température intérieure ou extérieure est supérieure à 25°C [77°F].

Activation

Appuyez sur la touche ou . Le chauffage du siège est connecté à son intensité maximale.

Réglage de la puissance de chauffage

Appuyez sur la touche ou plusieurs fois jusqu'à l'intensité souhaitée.

Désactivation

Appuyez sur la touche ou jusqu'à ce que tous les témoins qui s'y trouvent s'éteignent.

AVERTISSEMENT

Les personnes qui, à cause de médicaments, d'une paralysie ou de maladies chroniques (telles que le diabète), ne perçoivent pas la douleur ou la température, ou manifestent une perception limitée et les enfants peuvent souffrir de brûlures dans le dos, sur les fesses ou les jambes en utilisant le chauffage des sièges. Ces brûlures peuvent entraîner une longue période de convalescence ou ne jamais guérir totalement. Consultez un médecin en cas de doutes sur votre propre état de santé.

- Les personnes dont la perception de la douleur et de la température est altérée ne doivent jamais utiliser le chauffage du siège.
- Si une anomalie liée au contrôle de température du dispositif est détectée, veuillez le faire réviser par un atelier spécialisé.

AVERTISSEMENT

Si le tissu du coussin est mouillé, ceci peut affecter négativement le fonctionnement du siège chauffant et augmenter le risque de brûlures.

- Vérifier que la banquette est sèche avant d'utiliser le siège chauffant.
- Ne vous asseyez pas avec des vêtements humides ou mouillés sur le siège.
- Ne laissez pas d'objets ni de vêtements humides ou mouillés sur le siège.
- Ne versez pas de liquides sur le siège.

ATTENTION

- Afin de ne pas endommager les éléments chauffants du siège, ne vous agenouillez pas sur les sièges et n'appliquez aucune pression excessive concentrée en un point sur la banquette ou le dossier.
- Les liquides, objets pointus et matériaux isolants (une housse ou un siège pour enfant, par exemple) peuvent endommager le siège chauffant.

- En cas d'odeur, désactivez immédiatement le siège chauffant et faites-le contrôler dans un atelier spécialisé.

Conseil antipollution

Laissez le chauffage des sièges allumé pendant le temps nécessaire. Sinon, vous consommez inutilement du carburant.

Rabattre le dossier des sièges arrière

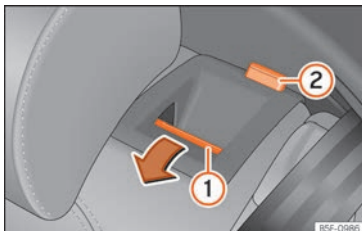

Fig. 152 Dans le dossier de la banquette arrière : touche de déverrouillage ① ; repère rouge ②

Rabattement du dossier

- Abaissez entièrement les appuie-tête arrière »» page 162.
- Appuyez sur la touche de déverrouillage »» **fig. 152** ① vers l'avant en rabaisant simul-

tanément le dossier. Le dossier arrière est débloqué quand le repère rouge est visible sur la touche ②.

Redressement du dossier après avoir transformé celui-ci en table

- Levez le dossier jusqu'à ce qu'il s'emboîte correctement dans le crantage. Le dossier est enclenché correctement lorsque le repère rouge de la touche ② cesse d'être visible.

Sur les véhicules équipés de sièges arrière divisés*, le dossier peut être rabattu en deux parties.

AVERTISSEMENT

- Prudence lorsque vous relevez le dossier ! Un relèvement brutal ou accidentel du dossier peut entraîner des contusions.
- Évitez de coincer ou endommager les ceintures de sécurité en soulevant le dossier.
- Après avoir levé le dossier, vérifiez qu'il est correctement verrouillé. Pour cela, tirez sur la ceinture centrale ou directement sur le dossier et vérifiez que le levier d'actionnement est en position de repos.
- La ceinture de sécurité automatique à trois points d'ancrage ne peut fonctionner correctement que lorsque le dossier du siège central arrière est emboîté correctement.

Housses de protection des sièges

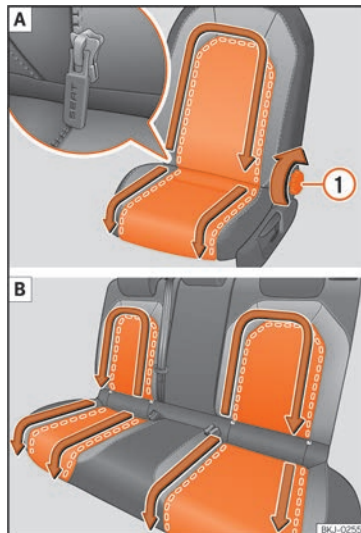

Fig. 153 Retrait des housses de protection amovibles. **A** Siège avant gauche ; **B** Sièges arrière



Fig. 154 Étiquette des housses de protection : symboles des instructions de lavage

Les *seasonal seats* sont des sièges pourvus de housses de protection amovibles, réversibles, interchangeables et lavables.

Retrait de la housse de protection

Nous vous recommandons de reculer au maximum les sièges avant de manière à faciliter la mise en place et le retrait des housses de protection amovibles.

- Inclinez le dossier vers l'arrière jusqu'à ce que la tirette de la fermeture éclair soit entièrement accessible »» fig. 153 ①¹⁾.
- Tirez sur les tirettes de la fermeture éclair dans le sens des flèches »» fig. 153. La housse de protection interchangeable est désormais libre.
- Retirez la housse de protection en tirant dessus.

- Ramenez le siège en position de conduite¹⁾.

Mise en place de la housse de protection

- Inclinez le dossier vers l'arrière jusqu'à ce que le point d'ancrage de la fermeture éclair soit entièrement accessible¹⁾.
- Présentez la housse de protection amovible sur l'ancrage de la fermeture éclair (les coussins de siège possèdent deux ancrages).
- Tirez sur les tirettes de la fermeture éclair dans le sens contraire des flèches »» fig. 153.
- Introduisez le tissu dépassant du dossier dans l'orifice situé entre le coussin et le dossier afin de tendre la housse de protection interchangeable¹⁾.
- Ramenez le siège en position de conduite¹⁾.

- Repassez les housses à la vapeur après avoir intercalé une toile entre la housse et le fer à repasser.
- Éviter d'appliquer le fer sur les patches en Alcantara.

Nota

- Sur les véhicules non équipés de housses de protection amovibles, nous vous recommandons de faire reposer la tirette de la fermeture éclair à l'extrémité de la fermeture.
- Pour le nettoyage du revêtement des sièges, consultez la section de nettoyage des tissus »» page 352.

⚠ ATTENTION

- Instructions de lavage des housses de protection amovibles »» fig. 154 :
 - Lavez les housses de protection séparément à la machine en sélectionnant un programme délicat à 30 °C.
 - N'employez pas d'eau de javel, d'essorage, ni de lavage à sec.
 - Étendez les housses de protection horizontalement.

¹⁾ Uniquement pour les sièges avant.

Transport et équipements pratiques

Équipements pratiques

Boîtes à gants



Fig. 155 Côté du passager : boîte à gants.

Vous pouvez ouvrir le compartiment en tirant sur la poignée »» fig. 155.

Ce compartiment peut contenir des documents au format A4, une bouteille d'eau d'1,5 l, etc.

Selon l'équipement, le lecteur CD peut se trouver dans la boîte à gants. Son utilisation fait l'objet d'une description dans la notice d'utilisation correspondante.

⚠ AVERTISSEMENT

Veillez à ce que la boîte à gants soit toujours fermée en cours de route pour réduire les risques de blessures en cas de freinage brusque ou d'accident.

Tiroir de rangement sous les sièges avant*



Fig. 156 Rangement sous le siège avant droit.

Ouverture

- Le tiroir s'ouvre en tirant sur la poignée et en accompagnant avec la main.

Fermeture

- Poussez la trappe vers l'intérieur jusqu'à entendre un « clac ».

i Nota

La charge maximale que peut supporter le tiroir de rangement est de 1,5 kg.

Pochette pour objets dans le siège*

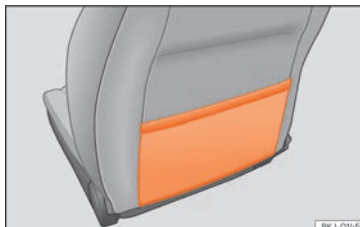

Fig. 157 Pochette pour objets.

Une pochette de rangement est située au dos du dossier des sièges avant.

Rangement dans le panneau de la porte avant*

Ce rangement peut contenir une bouteille d'eau d'1,5 l, etc.

Porte-boissons avant*



Fig. 158 Porte-gobelets avant sur la console centrale.

Dans la console centrale, à côté du frein à main, sont situés deux porte-gobelets »» fig. 158.

⚠ AVERTISSEMENT

- Ne placez pas de récipients contenant des boissons chaudes dans les porte-boissons. En cas de manœuvre de conduite normale ou brusque et en cas de freinage brusque ou d'accident, les boissons chaudes peuvent se renverser : risque de brûlures !
- N'utilisez pas de récipients en matériau dur (verre, porcelaine par ex.), car ils pourraient occasionner des blessures en cas d'accident.
- Pendant la conduite, le porte-gobelets devra toujours rester fermé afin d'éviter des

risques en cas de freinage soudain ou d'accident.

Cendrier avant*



Fig. 159 Cendrier dans la console centrale.

Ouverture ou fermeture du cendrier

- Pour ouvrir le cendrier, levez le cache »» fig. 159.
- Pour le fermer, rabattez le cache.

Vidage du cendrier

- Retirez l'insert de cendrier et videz-le.

⚠ AVERTISSEMENT

Ne mettez jamais de papier dans le cendrier. La cendre chaude risque d'enflammer le papier contenu dans le cendrier.

Prise de courant

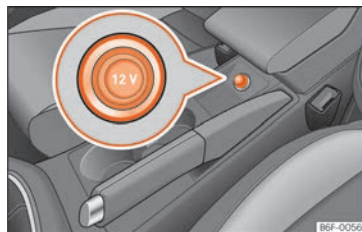

Fig. 160 Prise de courant avant.

La prise de courant de 12 V du cendrier peut aussi être utilisée pour des accessoires électriques d'une puissance allant jusqu'à 120 watts. Pourtant, avec le moteur arrêté, la batterie du véhicule se décharge progressivement. Autres remarques »» page 316.

⚠ AVERTISSEMENT

Les prises de courant et les accessoires qui y sont branchés ne fonctionnent que lorsque l'allumage est connecté ou que le moteur est en marche. Une utilisation incorrecte des prises de courant ou des accessoires électriques peut provoquer des blessures graves ou être à l'origine d'un incendie. C'est pourquoi il ne faut jamais laisser d'enfants seuls à l'intérieur du véhicule : risque de blessures !

ⓘ ATTENTION

Pour éviter tout endommagement au niveau des prises de courant, n'utilisez que des connecteurs adéquats.

i Nota

- La batterie du véhicule se décharge lorsque le moteur est à l'arrêt et que des accessoires sont en circuit.
- Avant d'acheter un quelconque accessoire, consultez les indications de la section »» page 316.

Allume-cigare*

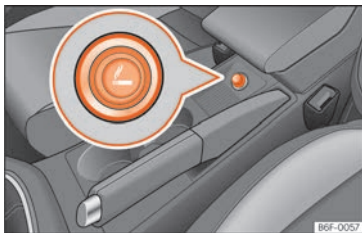

Fig. 161 Allume-cigare.

- Enfoncez le bouton de l'allume-cigare »» **fig. 161** pour l'activer »» ⚠.
- Attendez que le bouton de l'allume-cigare sorte légèrement.

- Retirez l'allume-cigare et allumez votre cigarette à la spirale incandescente.

⚠ AVERTISSEMENT

- Une utilisation non conforme de l'allume-cigare peut provoquer des blessures ou être à l'origine d'un incendie.
- Soyez prudent lorsque vous utilisez l'allume-cigare ! Une utilisation distraite ou induite de l'allume-cigare peut provoquer des brûlures – risque de blessures !
- L'allume-cigare ne fonctionne que lorsque l'allumage est connecté ou lorsque le moteur est en marche. C'est pourquoi il ne faut jamais laisser les enfants seuls à l'intérieur du véhicule : risque d'incendie !

Coffre à bagages

Charger le coffre à bagages

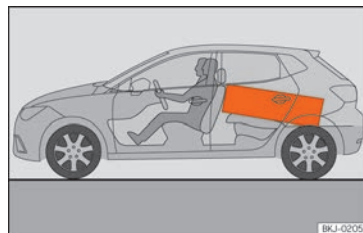

Fig. 162 Placez les objets lourds le plus à l'avant possible.

Tous les bagages ou objets non attachés doivent être fixés de façon sûre dans le coffre à bagages. Les objets qui ne sont pas attachés dans le coffre à bagages peuvent diminuer la sécurité de conduite ou les qualités routières du véhicule en raison du déplacement du centre de gravité.

- Répartissez la charge uniformément dans le coffre à bagages.
- Rangez autant que possible les objets lourds au fond du coffre à bagages »» **fig. 162**.
- Placez d'abord les objets lourds en dessous. »

- Fixez les objets lourds à l'aide des œillets* » page 171.
- Fixez les bagages avec le filet à bagages* ou des sangles de fixation non élastiques aux œillets* d'arrimage.

AVERTISSEMENT

- Tout bagage ou objet non attaché dans le coffre à bagages peut provoquer des blessures graves.
- Rangez toujours les objets dans le coffre à bagages et attachez-les à l'aide des œillets* d'arrimage.
- En cas de manœuvres brusques ou d'accident, les objets non attachés peuvent être projetés vers l'avant et blesser les occupants du véhicule ou d'autres usagers de la route. Les risques de blessures sont d'autant plus élevés si les objets ballottés sont percutés par un airbag qui se déclenche à ce moment-là. Dans de telles circonstances, ces objets peuvent se transformer en véritables projectiles : danger de mort !
- Transportez toujours les objets dans le coffre à bagages en utilisant des sangles adéquates pour les amarrer, notamment s'il s'agit d'objets lourds.
- N'excédez jamais les charges autorisées sur les essieux et le poids total autorisé en charge (PTAC). Lorsque les charges autorisées sur les essieux ou le PTAC ne sont pas respectés, les qualités routières du véhicule peuvent être modifiées et entraîner des

accidents, des blessures ou des dommages au véhicule.

- N'oubliez pas que les caractéristiques routières du véhicule sont modifiées par le déplacement du centre de gravité en cas de transport d'objets lourds, ce qui peut provoquer un accident. Le style de conduite et la vitesse doivent donc être adaptés en conséquence.
- Ne laissez jamais votre véhicule sans surveillance, en particulier lorsque le hayon arrière est ouvert. Les enfants pourraient accéder au coffre à bagages et fermer le hayon de l'intérieur ; ils y resteraient enfermés, ne pourraient pas en sortir sans aide et risqueraient la mort.
- Ne laissez pas des enfants jouer dans le véhicule ou à proximité du véhicule. Fermez et verrouillez le hayon arrière ainsi que toutes les portes lorsque vous quittez le véhicule. Avant de verrouiller le véhicule, assurez-vous que personne ne se trouve à l'intérieur, y compris des enfants.
- Respectez les consignes qui vous sont fournies à la » page 67.

ATTENTION

Des objets posés sur la plage arrière du coffre à bagages peuvent frotter contre la lunette arrière et endommager les fils de dégivrage.

Nota

- Adaptez la pression de gonflage des pneus à la charge du véhicule. Si nécessaire, consultez les pressions de gonflage indiquées sur l'autocollant collé sur la face arrière du cadre de la porte avant gauche » page 338.
- Un échange d'air dans le véhicule permet de réduire la formation de buée sur les glaces. L'air vicié s'échappe par des ouïes de sortie d'air situées dans le revêtement latéral du coffre à bagages. Assurez-vous que les ouïes d'évacuation d'air ne sont pas masquées.
- Les sangles adaptées aux œillets* d'arrimage et permettant de fixer le chargement sont disponibles dans les boutiques d'accessoires.

Plage arrière du coffre à bagages

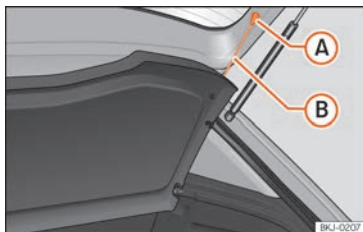

Fig. 163 Dans le coffre à bagages : dépose et repose de la plage arrière.

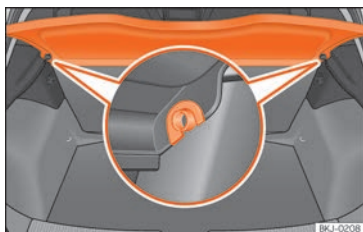

Fig. 164 Dans le coffre à bagages : dépose et repose de la plage arrière.

Démonter

- Décrochez les tirants de fixation »» **fig. 163** (B) de leurs logements (A).

- Dégagez la plage arrière des supports latéraux »» **fig. 164** en la tirant vers le haut puis en la détachant.

Si besoin, la plage arrière peut être rangée sous le double plancher du coffre à bagages »» page 172.

Repose

- Introduisez la plage arrière horizontalement en faisant coïncider la « forme en U » sur l'axe des supports »» **fig. 164**, et appuyez vers le bas jusqu'à ce qu'elle s'encastre.
- Accrochez les tirants de fixation »» **fig. 163** (B) sur le capot de coffre.

⚠ AVERTISSEMENT

Ne déposez pas d'objets lourds et durs sur la plage arrière, car ils risqueraient de blesser les occupants du véhicule en cas de freinage brusque.

⚠ ATTENTION

- Avant de fermer le coffre à bagages, assurez-vous d'avoir bien mis en place la plage arrière.
- La présence d'un volume excessif de bagages dans le coffre peut provoquer le mauvais positionnement de la plage arrière et entraîner sa déformation ou sa rupture.

- En cas de présence d'un volume excessif de bagages dans le coffre, il est recommandé de retirer la plage arrière.

📄 Nota

- Si vous déposez des vêtements sur la plage arrière, veillez à ne pas gêner la visibilité à travers la lunette arrière pour le conducteur.

📌 Œillets d'amarrage*



Fig. 165 Emplacements des œillets d'amarrage dans le coffre à bagages.

Des œillets d'amarrage peuvent être placés dans le coffre à bagages pour attacher les bagages et les objets transportés »» **fig. 165** (flèches).

- Utilisez toujours des cordes appropriées pour fixer les bagages et objets à l'aide des »

œillets d'arrimage »» **▲** au chapitre Charger le coffre à bagages à la page 170.

Exemple : un objet de 4,5 kg se trouve dans le véhicule sans être attaché. En cas de collision frontale à une vitesse de 50 km/h (31 mph), cet objet génère une énergie cinétique équivalant à 20 fois son poids. Ce qui signifie que le poids de l'objet augmente jusqu'à environ 90 kg. Vous pouvez imaginer les blessures que peut provoquer un tel « projectile » après sa course à travers l'habitacle lorsqu'il vient frapper un occupant du véhicule. Les risques de blessures sont d'autant plus élevés si les objets ballottés sont percutés par un airbag qui se déclenche à ce moment-là.

▲ AVERTISSEMENT

- Les bagages ou les objets attachés à l'aide des œillets d'arrimage avec des cordes inappropriées ou endommagées peuvent entraîner des blessures en cas d'accident ou de freinages brusques.
- Ne fixez jamais un siège pour enfant à l'aide des œillets d'arrimage.

Plancher de coffre à bagages modulable

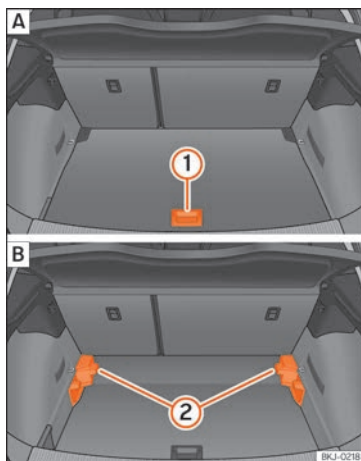

Fig. 166 Plancher de coffre à bagages modulable : **A** position haute ; **B** position basse.

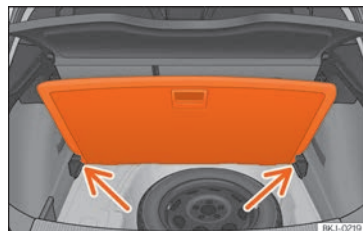

Fig. 167 Plancher de coffre à bagages modulable : position inclinée.

Plancher modulable en position haute

- Relevez le plancher avec la poignée »» **fig. 166** **1**, tirez-le vers l'arrière jusqu'à ce que la partie avant du plancher dépasse complètement les supports **2**.
- Déplacez le plancher vers l'avant sur ces derniers jusqu'à ce qu'il bute contre le dossier de la banquette arrière et ensuite, abaissez le plancher avec la poignée **1**.

Plancher modulable en position basse

- Relevez le plancher avec la poignée **1** puis tirez-le vers l'arrière jusqu'à ce que les supports **2** dépassent entièrement la partie avant du plancher.
- Faites coïncider cette partie avant avec les rainures inférieures des supports en question

et faites coulisser le plancher vers l'avant jusqu'à ce qu'il bute contre le dossier de la banquette arrière en abaissant en même temps le plancher avec la poignée ①.

Plancher modulable en position inclinée

Lorsque le plancher modulable est incliné, il est possible d'accéder à l'espace de la roue de secours ou du dispositif anti-crevaillon.

- Lorsque le plancher modulable se trouve en position haute, relevez-le à l'aide de la poignée ①, tirez-le et repoussez-le vers le dossier de la banquette arrière jusqu'à ce qu'il se plie au niveau de la charnière et que sa partie mobile repose contre le dossier.
- Appuyez le plancher contre les logements prévus à cet effet »» fig. 167 (flèches).

⚠ AVERTISSEMENT

En cas de freinage ou d'accident, des objets pourraient être projetés dans l'habitacle et provoquer des lésions graves voire mortelles.

- Fixez toujours les objets, y compris quand le plancher du coffre à bagages est relevé correctement.
- Transportez uniquement des objets qui ne dépassent pas les deux tiers de la hauteur du plancher entre la banquette arrière et le plancher du coffre à bagages relevé.
- Entre la banquette arrière et le plancher du coffre à bagages relevé, il n'est permis

de transporter que des objets dont le poids ne dépasse pas environ 7,5 kg.

ⓘ ATTENTION

- En position supérieure, le plancher du coffre à bagages modulable peut supporter jusqu'à 150 kg.
- Ne laissez pas tomber le plancher du coffre à bagages en le refermant, gardez toujours sous contrôle son déplacement vers le bas. Sinon, les revêtements et le plancher du coffre à bagages risqueraient d'être endommagés.

ⓘ Nota

SEAT recommande de fixer les objets aux œillets d'amarrage avec des rubans.

Galerie porte-bagages*

Brève introduction

Le toit du véhicule a été conçu pour accentuer l'aérodynamique. C'est pourquoi il est impossible de monter des barres transversales ou des systèmes porte-bagages conventionnels sur les gouttières du toit.

Comme les gouttières sont intégrées au toit pour réduire la résistance à l'air, il est uniquement possible d'utiliser des barres transver-

sales et des systèmes porte-bagages homologués par SEAT.

Cas dans lesquels il est nécessaire de démonter les barres transversales et le système porte-bagages

- Lorsqu'ils ne sont pas utilisés.
- Quand le véhicule est lavé dans un car-wash.
- Lorsque la hauteur du véhicule dépasse la hauteur de passage nécessaire, par exemple, dans certains garages.

⚠ AVERTISSEMENT

Quand des objets grands ou lourds sont transportés avec le système porte-bagages, les propriétés de la conduite varient du fait du déplacement du centre de gravité et de la plus grande résistance à l'air.

- Fixez toujours correctement la charge à l'aide de courroies ou de rubans adaptés et en bon état.
- Une charge volumineuse, lourde, grande ou plane a un effet négatif sur l'aérodynamique, le centre de gravité et le comportement du véhicule pendant la conduite.
- Évitez les freinages et les manœuvres brusques.
- Adaptez toujours la vitesse et le style de conduite aux conditions de visibilité, à la météo, à la chaussée et à la circulation. »»

ⓘ ATTENTION

- Démontez toujours les barres transversales et le système porte-bagages avant d'entrer dans un car-wash automatique.
- La hauteur du véhicule augmente avec le montage des barres transversales et d'un système porte-bagages, ainsi qu'avec la charge transportée sur ceux-ci. C'est pourquoi vous devez vous assurer que la hauteur du véhicule ne dépasse pas la limite pour traverser, par exemple, des tunnels ou des portes de garage.
- Les barres transversales, le système porte-bagages et la charge fixée sur ceux-ci ne devra pas interférer avec l'antenne de pavillon ni faire obstacle à la zone des rails du toit couissant panoramique »» page 149 et du hayon.
- À l'ouverture du hayon, assurez-vous qu'il ne heurte pas la charge du toit.

🌿 Conseil antipollution

Quand vous montez les barres transversales et un système porte-bagages, la consommation de carburant augmente du fait de la plus grande résistance aérodynamique.

Fixer les barres transversales et le système porte-bagages

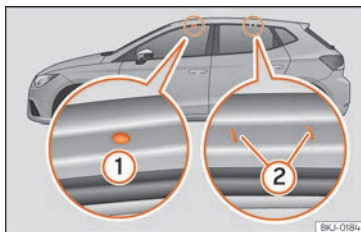

Fig. 168 Points de fixation des barres longitudinales pour la galerie porte-bagages du toit.

Les barres transversales servent de base à une série de systèmes porte-bagages spéciaux. Pour des raisons de sécurité, il est nécessaire d'utiliser des systèmes spécifiques pour transporter les bagages, les bicyclettes, les planches de surf, les skis et les bateaux. Les accessoires adaptés peuvent être obtenus auprès des concessionnaires SEAT.

Fixez toujours les barres transversales et le système porte-bagages correctement. Prenez toujours en compte les instructions de montage fournies avec les barres transversales et le système porte-bagages concernés.

Les points de fixation avant et arrière ① et ② sont visibles uniquement lorsque les portes sont ouvertes »» **fig. 168**.

⚠️ AVERTISSEMENT

La fixation et une utilisation incorrectes des barres transversales et du système porte-bagages peuvent avoir pour conséquence que le système complet se libère du toit et provoque un accident et des lésions.

- Tenez toujours compte des instructions de montage du fabricant.
- Utilisez uniquement les barres transversales et les systèmes porte-bagages quand ils se trouvent en parfait état et qu'ils sont bien fixés.
- Montez toujours les barres transversales et le système porte-bagages correctement.
- Vérifiez les connexions filetées et les fixations avant de démarrer et, si nécessaire, resserrez-les après un court trajet. Quand vous effectuez de longs voyages, vérifiez les connexions filetées et les fixations à chaque repos que vous prenez.
- Montez toujours correctement les systèmes porte-bagages spéciaux pour roues, skis, planches de surf, etc.
- Ne réalisez jamais aucune modification ou réparation sur les barres transversales ou le système porte-bagages.

📘 Nota

Lisez attentivement les instructions de montage jointes avec les barres transversales et le système porte-bagages

correspondant et emportez-les toujours dans le véhicule.

Charger le système porte-bagages

Il ne sera possible de fixer la charge de manière sûre que si les barres transversales et le système porte-bagages sont correctement montés »» » ⚠.

Charge maximale autorisée sur le toit

La charge maximale autorisée qu'il est permis de transporter sur le toit est de **75 kg**. Ce chiffre comprend le poids du système porte-bagages, des barres transversales et de la charge transportée sur le toit »» » ⚠.

Informez-vous toujours du poids du système porte-bagages, des barres transversales et de la charge que vous allez transporter ; pesez-les le cas échéant. Ne dépassez jamais la charge maximale autorisée sur le toit.

En cas d'utilisation de barres transversales et de systèmes porte-bagages de capacité de charge moindre, il sera impossible de bénéficier au maximum de la charge autorisée. Dans ce cas, il est permis uniquement de charger le système porte-bagages jusqu'au poids limite indiqué dans les instructions de montage.

Distribution de la charge

Répartissez la charge de manière uniforme et fixez-la correctement »» » ⚠.

Contrôler les fixations

Une fois les barres transversales et le système porte-bagages montés, vérifiez les connexions filetées et les fixations après un court trajet et régulièrement ensuite.

⚠ AVERTISSEMENT

Si la charge maximale autorisée sur le toit est dépassée, cela risque d'entraîner un accident et des dommages considérables pour le véhicule.

- Ne dépassez jamais la charge indiquée sur le toit, la charge autorisée sur les essieux et le poids total autorisé du véhicule.
- Ne dépassez pas la capacité de charge des barres transversales et du système porte-bagages, même si vous n'avez pas atteint la charge maximale autorisée sur le toit.
- Fixez toujours les objets lourds à l'avant dans la mesure du possible et répartissez la charge générale de manière uniforme.

⚠ AVERTISSEMENT

Si la charge flotte ou n'est pas fixée correctement, elle pourrait tomber du système porte-bagages et provoquer des accidents et des lésions.

- Utilisez toujours des courroies ou des rubans adaptés et en bon état.
- Fixez la charge correctement.

Climatisation

Chauffage, ventilation et refroidissement

Généralités

Lisez attentivement les informations complémentaires »»  page 44

Filter à polluants

Le filtre à polluants (filtre à particules fonctionnant au charbon actif) contribue à réduire considérablement ou à retenir les impuretés contenues dans l'air extérieur (par exemple, la poussière ou les pollens).

Le filtre à polluants doit être remplacé aux intervalles indiqués dans le Programme d'entretien pour que l'efficacité du climatiseur ne soit pas compromise.

Si l'efficacité du filtre diminue prématurément suite à l'utilisation du véhicule en atmosphère fortement chargée en polluants, le filtre doit être remplacé même entre les visites d'entretien indiquées.

AVERTISSEMENT

L'absence d'une bonne visibilité à travers les glaces augmente le risque d'accident grave.

- Veillez toujours à ce que les glaces soient dépourvues de gel et de neige, et qu'elles ne soient pas embuées, de manière à avoir une bonne visibilité à l'extérieur du véhicule.

- La puissance calorifique maximale et le dégivrage le plus rapide possible des glaces sont obtenus lorsque le moteur atteint sa température normale de fonctionnement. Ne démarrez que lorsque vous disposez d'une bonne visibilité.

- Assurez-vous de toujours utiliser correctement le système de chauffage et de ventilation, le climatiseur et le dégivrage de lunette arrière afin de bien voir ce qui se passe à l'extérieur.

- Ne laissez jamais le recyclage d'air fonctionner durant une période prolongée. Lorsque le système de refroidissement est désactivé et le mode de recyclage de l'air activé, les glaces peuvent s'embuer très rapidement et limiter considérablement la visibilité.

- Désactivez le mode de recyclage de l'air quand vous n'en avez pas besoin.

AVERTISSEMENT

L'air vicié augmente la fatigue et la perte de concentration du conducteur, ce qui peut entraîner un accident grave.

- Ne laissez jamais le ventilateur déconnecté pendant longtemps, n'utilisez pas non plus le mode de recyclage durant une

période prolongée, puisque l'air de l'habitacle ne sera pas renouvelé.

ATTENTION

- Si vous supposez que le climatiseur est endommagé, nous vous conseillons de le désactiver en appuyant sur la touche  pour éviter tout dommage éventuel et de faire contrôler le système par un atelier spécialisé.
- Les travaux de réparation sur le climatiseur nécessitent des connaissances techniques particulières et des outils spéciaux. En cas de dysfonctionnement, nous vous conseillons donc de vous rendre dans un atelier spécialisé.

Nota

- Lorsque l'humidité et la température de l'air extérieur sont élevées, il est possible que de l'eau de condensation goutte de l'évaporateur du système de réfrigération et forme une flaque d'eau sous le véhicule. Ce phénomène est normal et n'est pas l'indice d'un défaut d'étanchéité !
- Pour ne pas nuire au bon fonctionnement du chauffage et du refroidissement et éviter l'embuage des glaces, la prise d'air située devant le pare-brise doit être exempte de glace, de neige ou de feuilles.
- L'air qui sort des diffuseurs et circule à travers tout l'habitacle est évacué par les ouïes de sortie d'air disposées dans le

coffre à bagages à cet effet. Par conséquent, évitez d'obstruer ces ouïes avec des objets, quel que soit leur type.

- Le climatiseur atteint son efficacité maximale lorsque les glaces et le toit ouvrant coulissant/relevable* sont fermés. Cependant, si l'habitacle est fortement réchauffé par le rayonnement solaire, vous pouvez accélérer le processus de réfrigération en ouvrant les glaces pour un bref instant.
- Il est déconseillé de fumer lorsque le mode recyclage de l'air ambiant est activé car la fumée aspirée se dépose sur l'évaporateur du système de refroidissement et dégage des odeurs désagréables.
- En présence de faibles températures extérieures, le compresseur est automatiquement désactivé et ne peut plus être activé en appuyant sur la touche **AUTO**.

- Il est conseillé de connecter le climatiseur au moins une fois par mois, afin que les joints du système se lubrifient et pour prévenir l'apparition de fuites. Si vous observez une diminution de la puissance frigorifique, contactez un Service Technique pour faire contrôler le système.

- Pour que le système fonctionne correctement, ne pas obstruer les grilles situées de chaque côté de l'afficheur.

- Quand on exige un effort extrême au moteur, le compresseur se déconnecte temporairement.

Utilisation économique du climatiseur

Avec le climatiseur connecté, le compresseur consomme la puissance du moteur et augmente la consommation de carburant. Il faut tenir compte des aspects suivants afin de faire fonctionner l'équipement le minimum de temps possible.

- Si l'habitacle s'est surchauffé, à cause d'un rayonnement solaire intense, il est conseillé d'ouvrir les glaces ou les portes pour laisser sortir l'air chaud.
- Pendant la marche, le climatiseur ne devrait pas être connecté si les fenêtres ou le toit ouvrant* sont ouverts.

Diffuseurs d'air

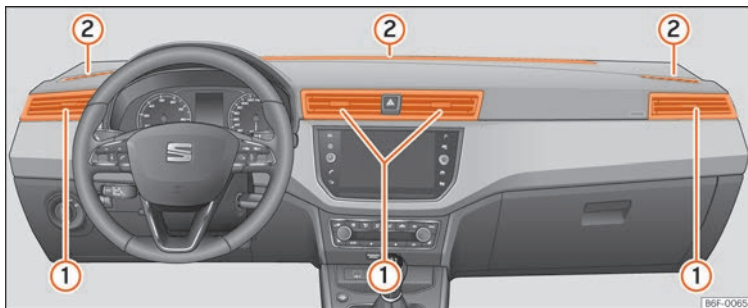

Pour garantir le chauffage, le refroidissement et la ventilation à l'intérieur de l'habitacle, les diffuseurs d'air » fig. 169 ① doivent rester ouverts.

- Les diffuseurs peuvent se fermer ou s'ouvrir individuellement et le flux d'air peut être dirigé comme souhaité grâce aux lamelles.

Il existe d'autres diffuseurs d'air supplémentaires et non réglables sur la planche de bord ②, le plancher et les zones arrière de l'habitacle.

i Nota

Ne placez jamais d'aliments, de médicaments ou d'autres objets sensibles à la chaleur ou au froid devant les diffuseurs

d'air car ils pourraient se détériorer ou devenir inutilisables à cause de l'air qui sort des diffuseurs.

Recyclage de l'air ambiant 🚗

Le recyclage de l'air ambiant empêche les mauvaises odeurs de l'extérieur – qui peuvent se dégager lors de la traversée d'un tunnel ou dans un bouchon, par exemple – de pénétrer dans l'habitacle.

Si la répartition de l'air est en position de dégel, la trappe de recyclage sera toujours ouverte (indicateur lumineux éteint).

Fig. 169 Diffuseurs d'air.

Si la répartition de l'air passe en position de dégel depuis une autre position, le recyclage se désactive automatiquement.

Activer le recyclage

Après avoir réglé la répartition de l'air sur une position autre que le dégel :

- Appuyez sur la touche 🚗. Le témoin de la touche s'allume pour indiquer que le recyclage de l'air a été activé à l'intérieur de l'habitacle.

Désactiver le recyclage

Après avoir réglé la répartition de l'air sur une position autre que le dégel :

- Appuyez une nouvelle fois sur la touche . Le témoin de la touche s'éteint pour indiquer que l'entrée d'air de l'extérieur a été activée.

En position de dégel , l'entrée d'air dans l'habitacle provient toujours de l'extérieur.

AVERTISSEMENT

En mode de recyclage de l'air ambiant, l'air extérieur ne pénètre pas dans le véhicule.

De plus, si le système de refroidissement est désactivé, les glaces peuvent s'embuer rapidement. C'est pourquoi vous ne devez pas laisser le mode recyclage de l'air ambiant activé pendant une période prolongée - risque d'accident !

Nota

- Lorsque le recyclage de l'air est activé, la touche A/C s'active également (pour éviter d'embuer les glaces). Si vous placez le régulateur de température en position de froid maximum (point bleu), le recyclage de l'air et la touche A/C sont automatiquement activés.

- Si l'on ne désactive pas la fonction en appuyant sur la touche, celle-ci sera désactivée après environ 20 min.

Chauffage et air frais

Commandes

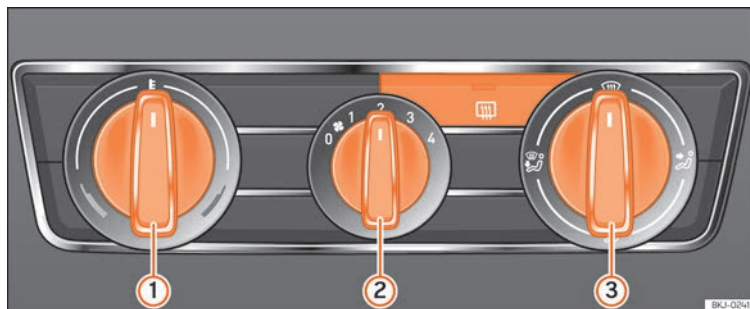

Fig.170 Sur le tableau de bord : éléments de commande du chauffage

- ① Régulateur de température »» page 180.
- ② Commande du ventilateur. Le ventilateur peut être réglé sur quatre vitesses. Lorsque le véhicule roule lentement, laissez toujours tourner la soufflante à basse vitesse.
- ③ Régulateur de répartition de l'air.
- ☰ Dégivrage de la lunette arrière.

Distribution de l'air

Régulateur ③ de réglage du flux d'air dans la direction souhaitée.

☰ – Répartition de l'air vers le pare-brise, pour le désembuage.

- ☷ – Répartition de l'air vers le buste.
- ☶ – Répartition de l'air vers le plancher.
- ☵ – Répartition de l'air vers le pare-brise et le plancher.

⚠ AVERTISSEMENT

- Pour votre sécurité, il est important qu'aucune fenêtre soit embuée ou couverte de glace ou de neige. Seule cette précaution permet d'assurer de bonnes conditions de visibilité. Familiarisez-vous par conséquent avec l'utilisation correcte du chauffage et de la ventilation, ainsi qu'avec le désembuage/dégivrage des glaces.

📘 Nota

- Veuillez tenir compte des généralités »» page 176.

Fonctions

Ventilation de l'habitacle

La température souhaitée dans l'habitacle ne peut pas être inférieure à la température extérieure.

- Tournez le régulateur de température »» fig. 170 ① vers la gauche.

- Placez la commande de soufflante ② sur l'une des vitesses 1-4.
- Orientez le flux d'air dans la direction souhaitée à l'aide du régulateur de répartition d'air ③.
- Ouvrez les diffuseurs d'air correspondants.

Chauffage de l'habitacle

La puissance calorifique maximale, ainsi qu'un désembuage rapide des glaces, ne peuvent être obtenus que lorsque le moteur a atteint sa température de fonctionnement.

- Tournez le régulateur de température » fig. 170 ① vers la droite pour sélectionner la puissance calorifique souhaitée.
- Placez la commande de soufflante ② sur l'une des vitesses 1-4.
- Orientez le flux d'air dans la direction souhaitée à l'aide du régulateur de répartition d'air ③.

- Ouvrez les diffuseurs d'air correspondants.

Dégivrage du pare-brise

- Tournez le régulateur de température » fig. 170 ① vers la droite jusqu'à la puissance de chauffage maximum.
- Réglez la commande de soufflante ② sur la vitesse 4.
- Tournez le régulateur de répartition d'air sur ☞.
- Fermez les diffuseurs centraux.
- Ouvrez les diffuseurs latéraux et orientez-les vers les glaces.

Désembuage du pare-brise et des glaces latérales

- Tournez le régulateur de température » fig. 170 ① vers la zone de chauffage.

- Placez la commande de soufflante ② sur l'une des vitesses 2-3.
- Tournez le régulateur de répartition d'air sur ☞.
- Fermez les diffuseurs centraux.
- Ouvrez les diffuseurs latéraux et orientez-les vers les glaces.

Une fois la buée enlevée et à de fins de prévention, vous pouvez placer la commande ③ sur la position ☞ pour assurer un meilleur confort en évitant que les glaces ne s'em-buent à nouveau.



Nota

Il faut tenir compte du fait que la température du liquide de refroidissement du moteur doit être optimale pour permettre au système de chauffage de fonctionner correctement [sauf pour les véhicules avec chauffage d'appoint*].

Climatiseur manuel*

Commandes



- ① Régulateur de température » page 182
- ② Commande du ventilateur. Le ventilateur peut être réglé sur quatre vitesses. À faible vitesse, il est recommandé de mettre le ventilateur au minimum sur la position 1 pour améliorer l'entrée d'air frais.
- ③ Régulateur de répartition de l'air.
-  Touche de recyclage de l'air ambiant » page 178. Quand la fonction est active, un témoin sur la touche s'allume.
-  Dégivrage de la lunette arrière.
- A/C** Touche d'allumage du climatiseur » page 182. Le climatiseur ne fonctionne que

lorsque le moteur tourne et que la soufflante est activée.

AVERTISSEMENT

Pour votre sécurité, il est important qu'aucune fenêtre soit embuée ou couverte de glace ou de neige. Seule cette précaution permet d'assurer de bonnes conditions de visibilité. Familiarisez-vous par conséquent avec l'utilisation correcte du chauffage et de la ventilation, ainsi qu'avec le désembuage/dégivrage des glaces.

Fig.171 Sur le tableau de bord : éléments de commande du climatiseur





Nota

Veillez tenir compte des généralités.

Fonctions





Chauffage de l'habitacle

La puissance calorifique maximale, ainsi qu'un désembuage rapide des glaces, ne peuvent être obtenus que lorsque le moteur a atteint sa température de fonctionnement.

- Désactivez le système de refroidissement avec la touche **A/C** » » fig. 171 (le témoin de la touche s'éteint).
- Tournez le régulateur de température » » fig. 171 ① pour régler la température souhaitée dans l'habitacle.
- Réglez la commande du ventilateur sur l'une des vitesses 1 à 4.
- À l'aide du régulateur de répartition de l'air » » fig. 171 ③, orientez le flux d'air dans la direction souhaitée :  (vers le pare-brise),  (vers le buste),  (vers le plancher) et  (vers le pare-brise et le plancher).

Réfrigération de l'habitacle

L'activation du climatiseur permet non seulement de diminuer la température, mais également de réduire l'humidité de l'air dans l'habitacle. Ceci permet, lorsque l'humidité de l'air extérieur est élevée, d'augmenter le bien-être des passagers et d'éviter l'embuage des glaces.

- Activez le système de refroidissement avec la touche **A/C** (l'indicateur lumineux de la touche s'allume).
- Tournez le régulateur de la température jusqu'à atteindre la température intérieure souhaitée.
- Réglez la commande du ventilateur sur l'une des vitesses 1 à 4.
- Avec le régulateur de répartition de l'air, dirigez le flux d'air dans la direction souhaitée :  (vers le pare-brise),  (vers le buste),  (vers le plancher) et  (vers le pare-brise et le plancher).

Désembuage du pare-brise

- Tournez le régulateur de répartition d'air sur la position .
- Placez la commande de soufflante sur l'une des vitesses, en fonction de la rapidité à laquelle vous voulez désembuer.

- Tournez le régulateur de température jusqu'au degré de confort souhaité.
- Fermez les diffuseurs centraux.
- Ouvrez les diffuseurs latéraux et orientez-les vers les glaces.

Si le climatiseur ne peut pas être activé, cela peut être dû aux causes suivantes :

- Le moteur n'a pas été mis en route.
- La soufflante du ventilateur est désactivée.
- La température extérieure est inférieure à +3°C [+37°F].
- Le compresseur du climatiseur a été momentanément désactivé en raison d'une température trop élevée du liquide de refroidissement du moteur.
- Le fusible du climatiseur est défectueux.
- Le véhicule présente un autre défaut. Faites contrôler le climatiseur dans un atelier spécialisé.

Climatronic*

Généralités



Fig. 172 Climatronic : éléments de commande.

Lisez attentivement les informations complémentaires »» page 45

Le Climatronic maintient automatiquement une température confortable. Pour cela, la température de l'air sortant est modifiée automatiquement, de même que les niveaux de ventilation et la répartition de l'air. Le système prend également en compte l'ensoleillement, il n'est donc pas nécessaire de corriger le réglage manuellement.

Le fonctionnement automatique garantit un confort maximum à n'importe quelle époque de l'année »» page 185.

Description du Climatronic

Le refroidissement ne fonctionne que si les conditions suivantes sont réunies :

- le moteur tourne ;
- la température extérieure est supérieure à +2°C [+36°F] ;
- **A/C** allumé.

Mise en marche du Climatronic

Lorsque vous appuyez sur une touche, vous activez la fonction correspondante. S'il est arrêté, le climatiseur est activé, sauf avec la touche de recyclage de l'air ambiant.

Éteindre le Climatronic

- Réglez la puissance du ventilateur à zéro »» fig. 172 ② ou appuyez sur la touche **OFF**.

Afin de garantir le refroidissement du moteur soumis à de gros efforts, le compresseur du climatiseur se désactive en cas de température élevée du liquide de refroidissement.

Réglage recommandé pour toutes les périodes de l'année

- Réglez la température souhaitée, nous vous recommandons +22°C [+72°F].
- Appuyez sur la touche **AUTO** »» fig. 172.

- Réglez les diffuseurs de manière à orienter le flux d'air légèrement vers le haut.

Passage des degrés centigrades aux degrés Fahrenheit

Les unités de température peuvent être modifiées dans le menu du système Easy Connect en appuyant sur la touche **CAR** /  et les touches de fonction **RÉGLAGES > Unités > Température**.

Fonctionnement automatique

Le fonctionnement automatique permet de maintenir une température constante et de désembuer les glaces dans l'habitacle du véhicule.

- Réglez la température entre +16°C (+64°F) et +29°C (+84°F).
- Réglez les diffuseurs de manière à orienter le flux d'air légèrement vers le haut.
- Appuyez sur la touche **AUTO**. **AUTO** s'affiche à l'écran.

Le fonctionnement automatique se désactive en appuyant sur les touches de répartition de l'air, ou en augmentant/ralentissant la vitesse du ventilateur. La température est cependant toujours réglée.

Régler la température

- En mettant le contact d'allumage, il est possible d'utiliser la commande **1** >>> **fig. 172**

pour régler la température intérieure souhaitée.

Vous pouvez sélectionner la température de l'habitacle entre +16°C (+64°F) et +29°C (+84°F). Les températures situées dans cet intervalle seront réglées automatiquement. Si vous sélectionnez une température inférieure à +16°C (+64°F), « LO » s'affiche à l'écran. Si vous sélectionnez une température supérieure à +29°C (+84°F), « HI » s'affiche à l'écran. Dans ces deux cas extrêmes, le Climatronic fonctionne avec la puissance maximale de refroidissement ou de chauffage respectivement. La température ne se règle pas.

En cas de répartition d'air prolongée et irrégulière (surtout vers le plancher) et de grandes différences de température, en descendant du véhicule par exemple, certaines personnes fragiles peuvent s'enrhumer.

Régulation du ventilateur

Le Climatronic règle automatiquement les niveaux de ventilation en fonction de la température dans l'habitacle. Cependant, il est possible de régler les niveaux de ventilation à votre convenance.

- Appuyez sur les touches **2** pour augmenter ou diminuer la vitesse du ventilateur.

Le Climatronic se désactive en même temps que le ventilateur.

Activation du dégivrage du pare-brise

- Appuyez sur la touche **MAX**  >>> **fig. 172**.

Désactivation du dégivrage du pare-brise

- Appuyez plusieurs fois sur la touche **MAX**  ou appuyez sur la touche **AUTO**.

Le réglage de la température est automatique. Une quantité d'air plus importante sort des diffuseurs >>> **fig. 169 2**.

⚠ AVERTISSEMENT

Lisez et tenez compte des avertissements de la section >>> ⚠ au chapitre Généralités à la page 176.

Nota

- Nous recommandons de faire nettoyer le système Climatronic chez un partenaire SEAT une fois par an.
- Le capteur de température intérieure se situe dans la partie inférieure. Ne le recouvrez pas d'adhésif ou autre, cela pourrait nuire au bon fonctionnement du Climatronic.

Système d'infodivertissement

Introduction

Consignes de sécurité relatives au système d'infodivertissement

De nos jours, les conditions de circulation sont telles qu'elles requièrent en permanence toute l'attention des usagers de la route.

En cours de conduite, nous vous recommandons vivement d'actionner les nombreuses commandes du système d'infodivertissement uniquement si les conditions de circulation le permettent.

⚠ AVERTISSEMENT

- Avant de commencer le trajet, il convient de se familiariser avec les différentes fonctions du système d'infodivertissement.
- Circuler avec le volume trop élevé peut être dangereux pour vous et pour les autres.
- Réglez le volume de façon à pouvoir entendre les bruits qui vous entourent, par exemple les avertisseurs sonores, les sirènes, etc.

- Les réglages du système d'infodivertissement devraient être effectués soit lorsque la voiture est à l'arrêt soit par le passager.

⚠ AVERTISSEMENT

Toute distraction du conducteur peut entraîner un accident et des blessures. Manipuler le système d'infodivertissement peut détourner votre attention de la route.

- Restez toujours attentif et ayez un comportement responsable au volant.
- Réglez le volume sonore de sorte que les signaux sonores extérieurs (par exemple, les sirènes d'ambulances) soient toujours bien audibles.
- Un volume sonore trop élevé peut endommager l'ouïe, même en cas de brève exposition.

⚠ AVERTISSEMENT

Lors du changement ou du raccord d'une source audio, des variations subites du volume sonore peuvent survenir.

- Avant le raccord ou le changement d'une source audio, baissez le volume sonore de base.

⚠ AVERTISSEMENT

Les recommandations de conduite et les panneaux de circulation affichés sur le système de navigation peuvent différer de la situation réelle.

- Les panneaux de signalisation et les prescriptions du code de la route ont toujours priorité sur les recommandations et indications de conduite diffusées par le système de navigation.

- Adaptez la vitesse du véhicule et votre style de conduite aux conditions météorologiques et de visibilité ainsi qu'à l'état de la chaussée et à la circulation.

⚠ AVERTISSEMENT

La connexion, l'introduction ou l'extraction d'un support de données durant la conduite peut détourner votre attention de la circulation et entraîner des accidents.

⚠ AVERTISSEMENT

Les câbles de raccordement des appareils externes peuvent gêner le conducteur.

- Disposez ces câbles de telle manière qu'ils ne gênent pas le conducteur.

⚠ AVERTISSEMENT

S'ils ne sont pas fixés ou s'ils sont mal fixés, les appareils externes peuvent être projetés à travers l'habitacle lors d'un braquage ou d'un freinage subit ainsi que dans le cas d'un accident et ainsi provoquer des blessures.

- Ne placez ou ne fixez jamais d'appareils externes au niveau des portes, sur le pare-brise, le volant de direction, le combiné

d'instruments, les dossiers de siège, sur ou à proximité de la zone repérée par « AIR-BAG » ou entre ces zones et les occupants. Les appareils externes peuvent provoquer des blessures graves, surtout lors du déclenchement des airbags.

AVERTISSEMENT

Un accoudoir peut entraver la liberté de mouvement du conducteur et provoquer des accidents et des blessures graves.

- Veillez à ce que l'accoudoir soit toujours fermé durant la marche du véhicule.

AVERTISSEMENT

L'ouverture du boîtier d'un lecteur de CD peut entraîner des blessures dues au rayon laser invisible.

- Faites réparer votre lecteur de CD uniquement par un atelier spécialisé.

ATTENTION

L'insertion non correcte ou l'insertion d'un support de données inapproprié peut endommager le système d'infodivertissement.

- Veillez à insérer le support de données dans le sens correct.
- Une pression trop forte peut endommager irrémédiablement le verrouillage du lecteur de carte mémoire.

- N'utilisez que des cartes mémoire compatibles.
- Insérez ou retirez toujours les CD du lecteur de CD perpendiculairement à la façade de l'appareil sans les incliner pour éviter de les rayer.
- L'insertion d'un deuxième CD lorsqu'un autre est déjà inséré ou est en cours d'éjection peut endommager irrémédiablement votre lecteur de CD. Attendez toujours l'éjection complète du support de données !

ATTENTION

Les corps étrangers collés sur le support de données ou les supports de données qui ne sont pas ronds risquent d'endommager le lecteur de CD.

- N'utilisez que des CD standard propres de 12 cm de diamètre.
 - N'appliquez pas d'autocollants ou autres sur les supports de données. En effet, les autocollants risquent de se décoller et d'endommager le lecteur.
 - N'utilisez pas de supports de données imprimables. Les revêtements ainsi que les motifs imprimés risquent en effet de se décoller et d'endommager le lecteur de CD.
 - N'insérez pas de CD « monoplages » de 8 cm de diamètre ni de CD de forme atypique.

- N'insérez pas de DVD Plus, de Dual Disc ni de Flip Disc ; ces disques sont plus épais qu'un CD normal.

ATTENTION

Une restitution distordue ou avec un volume sonore trop élevé peut endommager les haut-parleurs du véhicule.

Nota

Pour le bon fonctionnement du système d'infodivertissement, il est important que l'heure et la date du véhicule soient réglées correctement.

Vue d'ensemble de l'appareil

Media System Touch/Media System Colour

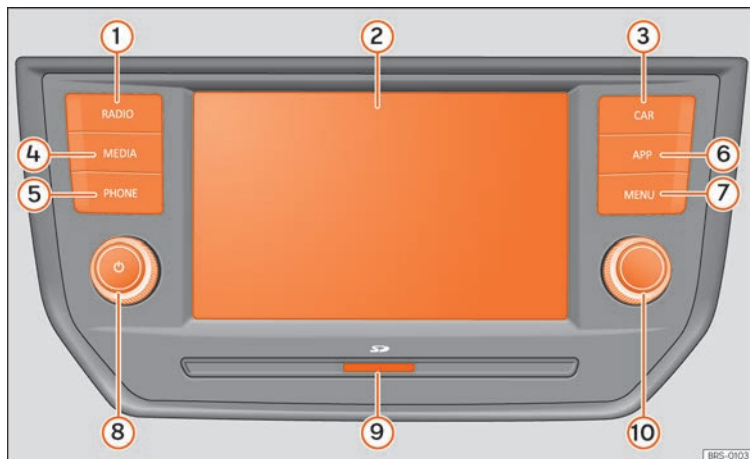

Fig. 173 Vue d'ensemble des éléments de commande (cette configuration dépend de la version).

- ① Mode Radio (changement de gamme de fréquences) » page 206
- ② Touchscreen (écran tactile) » page 191
- ③ Réglages du véhicule » page 35, » page 225
- ④ Mode Média (changement de source audio) » page 208
- ⑤ Mode Téléphone » page 226
- ⑥ Full Link » page 195
- ⑦ Sélection du menu principal » page 190
- ⑧ Volume. Éteindre/allumer » page 190
- ⑨ Lecteur de carte mémoire » page 211
- ⑩ Bouton de réglage (recherche et sélection) » page 190

Media System Plus/Navi System

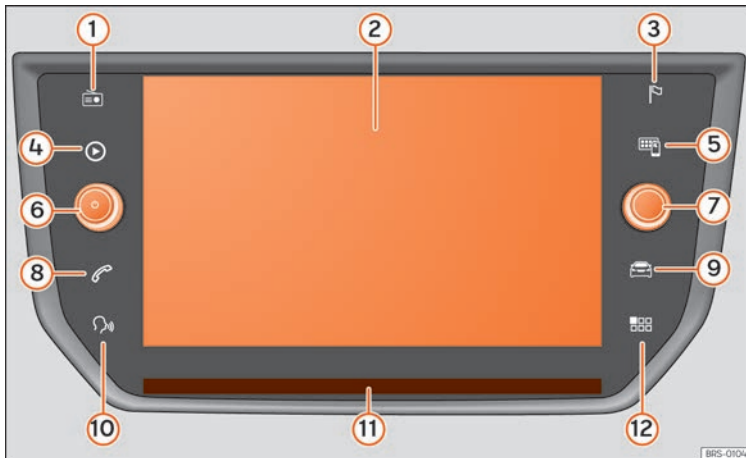

Fig.174 Vue d'ensemble des éléments de commande (cette configuration dépend de la version).

- | | |
|---|---|
| ① Mode Radio (changement de gamme de fréquences) » page 206 | ⑦ Bouton de réglage (recherche et sélection) » page 190 |
| ② Touchscreen (écran tactile) » page 191 | ⑧ Mode Téléphone » page 226 |
| ③ Mode navigation » page 215 | ⑨ Réglages du véhicule » page 35, » page 225 |
| ④ Mode Média (changement de source audio) » page 208 | ⑩ Commande vocale |
| ⑤ Full Link » page 195 | ⑪ Capteur de proximité » page 194 |
| ⑥ Volume. Éteindre/allumer » page 190 | ⑫ Sélection du menu principal » page 190 |

Consignes générales d'utilisation

Introduction



Fig. 175 Vidéo associée

Dû à des modifications des réglages, il est possible que les affichages à l'écran varient et que le système d'infodivertissement présente un comportement différent de celui décrit dans cette notice d'utilisation.

Nota

- Une légère pression sur la touche ou un effleurement bref de l'écran tactile suffit pour faire fonctionner le système d'infodivertissement.
- Le logiciel de l'appareil étant spécifique de chaque marché, il est possible que les boutons de fonction et les fonctions mentionnés ne soient pas toutes disponibles. L'absence d'une zone de fonction à l'écran n'est pas imputable à un défaut de l'appareil.
- En raison des dispositions légales nationales, certaines fonctions ne peuvent plus

être sélectionnées à l'écran dès que le véhicule dépasse une certaine vitesse.

- L'utilisation d'un téléphone mobile à bord du véhicule peut causer des bruits dans les haut-parleurs.
- Dans certains pays, l'utilisation des dispositifs à technologie Bluetooth® peut être soumise à des restrictions. De plus amples informations à ce sujet sont disponibles auprès des autorités locales.
- Sur certains véhicules équipés du système ParkPilot, le volume sonore de la source audio est automatiquement réduit lorsque la marche arrière est engagée. La réduction du volume peut être réglée dans le menu **Son > VoLume**.

Schémas des menus

Vous pouvez sélectionner les différents menus principaux à partir de l'écran tactile du système d'infodivertissement.

Appuyez sur la touche du système d'infodivertissement  pour ouvrir le synopsis des menus.

Le mode d'affichage du menu principal sur l'écran tactile peut être modifié de « mosaïque » à « carrousel » et inversement en sélectionnant le menu **Réglages/Système > Écran**.

Boutons-poussoirs rotatifs et touches du système d'infodivertissement

Boutons-poussoirs rotatifs

Le bouton-poussoir rotatif situé à gauche  se nomme « bouton de réglage du volume sonore » ou « bouton marche/arrêt ».

Le bouton-poussoir rotatif situé à droite se nomme « bouton de réglage ».

Touches d'infodivertissement

Dans cette notice, les touches de l'appareil sont désignées par l'indication « touche du système d'infodivertissement » et leur fonction est entourée d'un rectangle (par exemple : **touch**e du système d'infodivertissement ).

Pour les actionner, *appuyez* dessus ou *maintenez-les enfoncées*.

Activation et désactivation

Appuyez brièvement sur le bouton-poussoir rotatif gauche  pour allumer et éteindre manuellement le système d'infodivertissement.

Lors de son activation, le système adopte le volume réglé lors de la dernière utilisation, dès lors que celui-ci ne dépasse pas le

volume maximal d'activation pré-réglé. Sélectionnez **Son > VoLume**



L'équipement s'éteint automatiquement lors du retrait de la clé de contact du véhicule ou lors de la pression sur le bouton d'allumage (en fonction de l'équipement du véhicule). Si le système d'infodivertissement est de nouveau remis en marche, il s'éteint automatiquement au bout d'une demi-heure (durée de post-fonctionnement).

i Nota

- **Le système d'infodivertissement fait partie du véhicule. Il ne peut pas être utilisé sur un autre véhicule.**
- **Si la batterie a été déconnectée, vous devez mettre le contact avant d'allumer le système d'infodivertissement.**

Modification du volume de base

Monter et baisser le volume sonore ou mettre en veille silencieuse

Augmentation du volume sonore : faites tourner le bouton de réglage du volume sonore  dans le sens des aiguilles d'une montre ou faites tourner la molette gauche du volant multifonction vers le haut .



Réduction du volume sonore : faites tourner le bouton de réglage du volume sonore  dans le sens inverse des aiguilles d'une mon-

tre ou faites tourner la molette gauche du volant multifonction vers le bas .

Les modifications apportées au volume sonore sont représentées à l'écran par une barre de volume. Les commandes au volant permettent de régler le volume sonore. Dans ce cas, les modifications apportées au volume sonore sont représentées à l'écran du combiné d'instruments par une barre de volume.

Certains réglages et certaines adaptations du volume sonore peuvent être pré-réglés. Sélectionnez **Son > VoLume**

Mise en veille silencieuse du système d'infodivertissement

- Faites tourner le bouton de réglage du volume sonore  dans le sens inverse des aiguilles d'une montre jusqu'à ce que le symbole  s'affiche.

Si le système d'infodivertissement est mis en veille silencieuse, le son de la source média en cours de lecture est coupé. Le symbole  s'affiche à l'écran.

i Nota

Si le volume sonore de base a été fortement augmenté pour la restitution d'une source audio, baissez le volume sonore avant de changer de source audio.

Utilisation des touches de fonction et des indications à l'écran



Fig. 176 Vue de quelques boutons de fonction à l'écran.

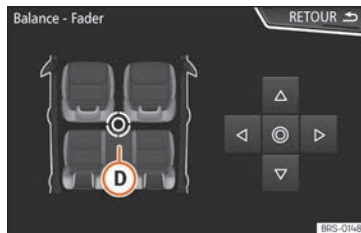

Fig. 177 Menu de réglage de la tonalité

Le système d'infodivertissement est équipé d'un écran tactile.

Les zones actives de l'écran qui permettent d'accéder à une fonction sont appelées « zones de fonction » et sont commandées en »

effleurant brièvement l'écran ou en les maintenant appuyées.

Dans la présente notice, les boutons de fonction sont indiqués par le terme « bouton de fonction » et le symbole de touche (dans un rectangle).

Les boutons de fonction permettent d'activer des fonctions ou d'ouvrir des sous-menus.

Dans les sous-menus, le menu actuellement sélectionné » fig. 176 **A** est affiché dans la ligne d'en-tête.

Les boutons de fonction inactifs (gris) ne peuvent pas être sélectionnés.

Augmentation et réduction de la taille des images affichées à l'écran

Vous pouvez augmenter ou diminuer la taille de l'image de la carte de navigation » page 215 et, entre autres, des photos dans la fonction d'affichage d'images » page 208. Pour cela, appuyez 2 doigts sur l'image affichée à l'écran et éloignez-les ou rapprochez-les l'un de l'autre pour l'agrandir ou la rétrécir.

Vue d'ensemble des indications et des boutons de fonction

Indications et boutons de fonction : utilisation et effet

A

Le menu actuellement sélectionné et, le cas échéant, d'autres boutons de fonction, sont affichés dans la ligne d'en-tête.

Indications et boutons de fonction : utilisation et effet

B

Appuyez dessus pour ouvrir un autre menu.

C

La barre de défilement apparaît à droite et sa taille dépend des entrées de la liste. Déplacez la barre sur l'écran en effleurant celle-ci, sans retirer le doigt (voir » page 193, Ouverture des entrées de liste et recherche dans les listes).

Curseur de réglage : Déplacez le curseur sur l'écran en appuyant légèrement dessus sans retirer votre doigt.

OU : Appuyez sur la position de l'écran où vous souhaitez que le curseur se déplace.

D

Réticule fixe : Appuyez sur les flèches vers le haut, vers le bas, vers la gauche, vers la droite pour déplacer le son à votre gré. Le curseur **D** se déplacera alors.

OU : Appuyez sur le bouton central pour situer le son stéréo au centre de l'habitacle



Appuyez dessus dans certaines listes pour pouvoir monter d'un niveau à la fois.

**PRÉCÉ-
DENT**



Appuyez dessus depuis les sous-menus pour revenir pas à pas au menu principal ou pour annuler les saisies effectuées.

▽

En appuyant dessus, vous ouvrez une fenêtre contextuelle (fenêtre d'options) dans laquelle sont affichées d'autres options de réglages.

Indications et boutons de fonction : utilisation et effet

/

Certains fonctions ou indications sont accompagnées d'une case à cocher et sont activées ou désactivées en appuyant sur cette case.

OK

Appuyez dessus pour confirmer une entrée ou une sélection.

x

Appuyez dessus pour fermer une fenêtre contextuelle ou un masque de saisie.

+ / -

Appuyez dessus pour changer des réglages pas à pas.



Déplacez le curseur de réglage sur l'écran en appuyant légèrement dessus sans retirer votre doigt.

Ouverture des entrées de liste et recherche dans les listes



Fig. 178 Entrées d'une liste d'un menu de réglages.

Les entrées des listes peuvent être activées en appuyant directement sur l'écran ou sur le bouton de réglage » » fig. 173 (10), » » fig. 174 (7).

Sélectionner les entrées d'une liste avec le bouton de réglage pour les ouvrir

- Tournez le bouton de réglage pour sélectionner successivement les entrées de la liste en cochant les cases correspondantes et effectuer une recherche dans la liste de cette manière.
- Appuyez sur le bouton de réglage pour activer l'entrée de la liste sélectionnée.

Recherche dans les listes (en déplaçant l'écran)

La barre de défilement apparaît à droite et sa taille dépend des entrées de la liste » » fig. 178 (1).

- Appuyez brièvement sur l'écran au-dessus ou en dessous du repère de défilement.
- **OU** : Posez votre doigt sur le repère de défilement et déplacez votre doigt sur l'écran sans le lever. Éloignez votre doigt de l'écran à la position souhaitée.
- **OU** : Posez votre doigt au centre de l'écran et déplacez votre doigt sur l'écran sans le lever. Éloignez votre doigt de l'écran à la position souhaitée.

Masques de saisie avec clavier virtuel



Fig. 179 Masque de saisie avec clavier virtuel.

Les masques de saisie avec clavier virtuel servent, par exemple, à saisir un nom d'enregistrement, à sélectionner une adresse de destination ou à saisir un critère de recherche pour une recherche dans des listes longues.

Les boutons de fonction énumérés ici ne sont pas disponibles dans tous les pays ni pour tous les thèmes.

Seules les fonctions divergeant de ce schéma de principe sont expliquées dans les chapitres suivants.

Sur la ligne supérieure de l'écran se trouve la ligne de saisie avec le pointeur en I (curseur). Toutes les saisies s'affichent à cet endroit.

Masques de saisie pour l'« entrée libre de texte »

Dans les masques d'entrée de texte libre, il est possible d'introduire des lettres, des chiffres et des caractères spéciaux dans n'importe quel ordre.

Masques de saisie pour la sélection d'une entrée mémorisée (par ex. sélection d'une adresse de destination)

Lors de la saisie, vous pouvez uniquement sélectionner des lettres, des chiffres et des caractères spéciaux dont la combinaison correspond à une entrée mémorisée.

Au fur et à mesure que vous saisissez des caractères, les destinations correspondantes » »

vous sont proposées »» fig. 179 ④). Lorsque vous saisissez des noms composés, vous devez également entrer les espaces.

Si moins de 99 entrées sont sélectionnées, le nombre d'entrées restantes est affiché à l'arrière-plan de la ligne de saisie ③. Les entrées restantes s'affichent dans une liste lorsque vous effleurez cette zone de fonction.

Vue d'ensemble des boutons de fonction

Icône et texte de fonction : utilisation et effet

Lettres et chiffres	Appuyez dessus pour les copier dans la ligne de saisie.
①	Appuyez dessus pour changer la langue du clavier. Vous pouvez sélectionner la langue du clavier dans le menu Régler système > Langue .
②	Appuyez dessus pour afficher les symboles du clavier.
③	Indique le nombre d'entrées et ouvre la liste des entrées pouvant encore être sélectionnées en fonction des saisies déjà effectuées.
④	Barre de défilement, sa taille dépend du nombre d'entrées correspondantes.

Icône et texte de fonction : utilisation et effet

⑤	Maintenez-les enfoncées pour afficher une fenêtre contextuelle contenant des caractères spéciaux basés sur cette lettre. Sélectionnez le caractère souhaité en l'effleurant. Au lieu de cela, certains caractères spéciaux peuvent également être écrits [par ex. « AE » pour « Å »].
⎵	Effleurez pour saisir un espace.
ⓧ	Effleurez pour effacer de la droite vers la gauche les caractères dans la ligne de saisie. Maintenez-la enfoncée pour effacer plusieurs caractères.
PRÉCÉDENT ↶	Permet de fermer le masque de saisie en l'effleurant.

Capteur de proximité

✓ Valable pour les pays Media System Plus/Navit System

Le système d'infodivertissement est équipé d'un capteur de proximité intégré

»» fig. 174 ⑪).

L'écran passe du mode d'affichage au mode de commande automatiquement lorsque vous approchez votre main. En mode de commande, les boutons de fonction sont mis en évidence pour faciliter leur utilisation.

Indications supplémentaires et options d'affichage

Les indications à l'écran peuvent varier en fonction des réglages et peuvent être différentes de celles décrites ici.

L'heure et la température extérieure actuelle, entre autres, peuvent être affichées sur la barre d'état de l'écran.

Vous ne pourrez afficher les indications qu'une fois le système d'infodivertissement complètement réinitialisé.

Assistant de configuration initiale

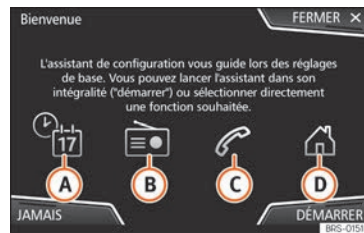

Fig. 180 Assistant de configuration initiale

L'assistant de configuration initiale vous aidera à configurer votre système d'infodivertissement la première fois que vous y accédez.

Chaque fois que vous activez le système d'infodivertissement, l'écran initial de configuration s'affichera » fig. 180 si vous n'avez pas configuré tous les paramètres ou que vous n'avez pas appuyé sur le bouton de fonction **JAMAIS**.

Zone de fonction : effet

FERMER	Ferme l'assistant de configuration. Le menu principal ou le dernier mode utilisé sur le système d'infodivertissement s'affiche. L'assistant de configuration sera de nouveau activé lors du prochain démarrage du système.
JAMAIS	Permet de désactiver la possibilité de configurer le système d'infodivertissement. Si vous souhaitez effectuer la configuration initiale du système, accédez au menu Réglages du système puis sélectionnez Assistant de configuration .
DÉMARRER	Lance l'assistant de configuration.
A	Appuyez dessus pour régler la date et l'heure [si vous disposez d'un système de navigation, elles se régleront automatiquement par le biais du GPS].
B	Sélectionnez cette option pour rechercher et mémoriser les émissions de radio offrant actuellement la meilleure réception parmi toutes les gammes disponibles [AM, FM et DAB].

Zone de fonction : effet

C	Sélectionnez cette option pour raccorder un téléphone mobile au système d'infodivertissement.
D^{a)}	Appuyez dessus pour sélectionner l'adresse du domicile au moyen de la position actuelle ou en saisissant manuellement une adresse.
PRÉCÉDENT	Permet d'accéder au paramètre de configuration précédent ou suivant. Lorsqu'un paramètre a été configuré, la seule manière de le reconfigurer est d'accéder au menu principal en le sélectionnant, et non à l'aide des touches Précédent/Suivant.
SUIVANT	Lors de la configuration d'un paramètre, une marque de confirmation s'affiche <input checked="" type="checkbox"/> .
TERMINER	Sélectionnez cette option après avoir configuré une ou plusieurs options dans le menu principal de l'assistant afin de terminer la configuration. Si vous n'avez pas ajusté tous les paramètres, l'assistant de configuration initial sera activé lors du prochain démarrage du système d'infodivertissement.

^{a)} Uniquement valable pour Navi System.

Connectivité

Transmission de données

Cette communication peut permettre la lecture et/ou saisie de données.

Depuis le menu **RÉGLAGES > Transmission de données pour les applications SEAT**, vous pouvez cocher ou décocher la case pour activer ou désactiver la fonction et utiliser le menu déroulant **Commande via Les apps** pour régler le niveau d'interaction des applications avec le système .

Full Link™ *

Description de la technologie Full Link™







Fig.181 Vidéo associée

Le système Full Link™ dispose d'un menu qui regroupe certaines technologies qui permettent la communication entre le système d'infodivertissement et des dispositifs mobiles : »

- MirrorLink®
- Android Auto™
- Apple CarPlay™

Interfaces

Pour accéder au système Full Link, appuyez sur la touche  /  du système d'infodivertissement  /  puis sélectionnez le menu .

La connexion avec Full Link™ se fait par l'interface USB.

AVERTISSEMENT

Si un téléphone mobile n'est pas fixé ou mal fixé, il peut être projeté à travers l'habitacle et provoquer des blessures lors d'une manœuvre brusque, d'un freinage subit ou en cas d'accident.

- Pendant la conduite, les téléphones mobiles doivent toujours être correctement fixés, hors des zones de déploiement des airbags, ou rangés dans un lieu sûr.

AVERTISSEMENT

Les applications qui ne sont pas appropriées ou qui s'exécutent de manière incorrecte peuvent provoquer des dommages sur le véhicule, des accidents et de graves blessures.

- SEAT recommande d'utiliser les Apps que SEAT offre pour ce véhicule.

- Pour utiliser l'ensemble des fonctionnalités des applications SEAT, il est nécessaire d'activer l'option Réglages/Système > Transmission de données pour les applications SEAT.

- Le niveau d'interaction des applications avec le système doit être : AUTORISER.

- Évitez toute utilisation non conforme du téléphone mobile et de ses applications.

- Ne réalisez jamais de modifications au niveau des applications.

- Veuillez lire la notice d'utilisation du téléphone mobile.

AVERTISSEMENT

L'utilisation d'applications pendant la conduite risque de détourner votre attention de la route. Toute distraction du conducteur peut entraîner un accident et des blessures.

- Restez toujours attentif et ayez un comportement responsable au volant.

ATTENTION

- Dans les lieux soumis à des normes spéciales et lorsque l'utilisation de téléphones mobiles est interdite, le téléphone mobile doit systématiquement être désactivé. Le rayonnement émis par le téléphone mobile allumé peut provoquer des interférences sur des appareils techniques et médicaux sensibles, ce qui peut entraîner un dysfonc-

tionnement ou un endommagement de ces appareils.

- SEAT ne sera pas tenu responsable des dommages provoqués dans le véhicule par l'utilisation d'applications de mauvaise qualité ou défectueuses, la programmation insuffisante des applications, la couverture insuffisante du réseau, la perte de données au cours de la transmission ou l'utilisation non conforme des téléphones mobiles.

Nota

- L'utilisation de la technologie Full Link™ peut entraîner une consommation élevée de votre forfait de données 3G/4G.

- SEAT recommande d'utiliser le téléphone raccordé à Full Link™ uniquement si sa batterie est bien chargée.

- SEAT vous recommande de configurer correctement les réglages de « Date et heure » avant d'utiliser Full Link. Sélectionnez Réglages/Système > Date et heure.

- Les applications de SEAT peuvent communiquer et interagir avec le véhicule via une connexion Full Link™. Leur fonctionnalité dépend donc de la connexion du dispositif mobile sur le port USB.

- Des informations concernant les caractéristiques techniques requises, les dispositifs compatibles, les applications adaptées et la disponibilité sont disponibles sur www.seat.com ou auprès des concessionnaires SEAT.

Full Link est verrouillé ?

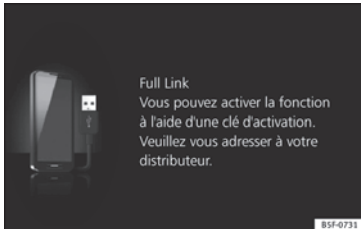

Fig. 182 Affichage sur l'écran du système d'infodivertissement.

Pour déverrouiller cette fonction, il est nécessaire d'acquérir l'accessoire correspondant chez votre concessionnaire SEAT. Dans le cas contraire, un message similaire à celui-ci s'affichera sur l'écran lorsque vous sélectionnez la fonction »» **fig. 182.**

Exigences de Full Link

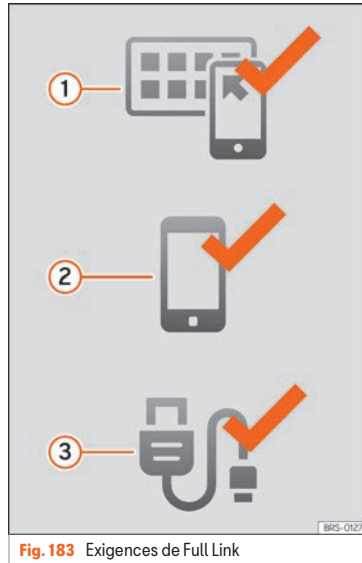

Fig. 183 Exigences de Full Link

- ① **Full Link activé** : Si votre véhicule n'est pas équipé de la fonctionnalité Full Link, consultez votre Réparateur Agréé afin de l'acquérir en tant qu'accessoire.
- ② **Téléphone portable compatible**. Consultez les sites Web de MirrorLink®, An-
- ③ **Câble USB reliant le téléphone portable à la voiture**: Utiliser le câble USB homologué et fourni par le distributeur officiel du téléphone.

droid Auto™ ou Apple CarPlay™ pour confirmer que votre téléphone est compatible avec le système.

Mirror Link

- Vérifier la compatibilité des smartphones : www.mirrorlink.com/phones
- MirrorLink® 1.1 ou version supérieure
- L'une des applications certifiées par SEAT ou le CCC doit être installée sur le téléphone.

Android Auto

- Vérifier la compatibilité des smartphones. Android Auto™ : www.android.com/auto/
- Android 5.0 (Lollipop) ou version supérieure
- Installer l'application Android Auto™

Apple CarPlay

- Vérifier la compatibilité des smartphones. Apple CarPlay™ : www.apple.com/ios/carplay/
- iPhone 5 ou version supérieure, iOS 7.1 ou version supérieure
- Activer l'assistant personnel SIRI (dans les réglages du téléphone)

Activation de Full Link



Fig. 184 Réglages de Full Link



Fig. 185 Menu Full Link

Pour établir la connexion du smartphone avec Full Link, il n'est pas nécessaire de disposer d'une connexion Wi-Fi ou SIM.

Pour accéder à l'ensemble des fonctionnalités des applications, il sera nécessaire de disposer d'une connexion de données Wi-Fi ou SIM.¹⁾

Pour utiliser Full Link, procéder comme suite :

- Allumer le système d'infodivertissement
- Connecter le smartphone au port USB du véhicule via un câble USB » page 234.
- Dans le menu principal des réglages de Full Link™, sélectionnez **Activer la transmission de données pour les applications SEAT** » fig. 184 :

Enfin, un message expliquant que le transfert de données aura lieu lors de la connexion de l'appareil s'affiche. Veuillez tenir compte du fait que si le dispositif mobile est connecté au véhicule, une transmission de données s'effectue. Appuyer sur **OK**. Une fois sélectionné, il sera possible d'utiliser la technologie compatible sur l'appareil.

Nota

Certains téléphones portables exigent d'être déverrouillés avant d'établir la connexion.

¹⁾ Des frais supplémentaires pourront être facturés si vous utilisez la connexion de données pour transférer les applications du smartphone à Full Link. Veuillez consulter les tarifs auprès de votre opérateur.

Que faire si la connexion est impossible ?

Redémarrer l'appareil mobile

Contrôle visuel du câble USB.

Contrôler si le câble USB est endommagé. Vérifier que les deux connexions (USB/micro USB) ne sont pas endommagées ni détériorées.

Contrôle visuel de la connexion des ports USB.

Contrôler si le port USB du véhicule et celui de l'appareil ne sont pas endommagés ni détériorés.

Nettoyer les ports USB (de l'appareil et du véhicule).

Essayer de se connecter avec un autre appareil mobile compatible.

Remplacer le port USB chez un concessionnaire autorisé SEAT.

Réparez ou remplacez l'appareil mobile.

Essayez de vous connecter avec un autre appareil mobile compatible.

Raccordement de dispositifs mobiles prenant en charge les technologies de MirrorLink®, Android Auto™ et/ou Apple CarPlay™



Fig. 186 Menu Full Link

Carrousel

La première fois que le menu Full Link est utilisé, il affiche les technologies disponibles pour connecter un dispositif mobile.

Une fois que le dispositif est connecté via USB, le système vous propose les technologies disponibles pour établir la connexion avec votre téléphone mobile.

En cas de connexion simultanée de deux dispositifs avec des systèmes d'exploitation dif-

férents, vous pouvez choisir celui avec lequel la connexion va être réalisée » fig. 186.

Vue de la liste des dispositifs

Les dispositifs iPhone™ ne prennent en charge qu'Apple CarPlay™.

Certains dispositifs Android prennent en charge MirrorLink® et Android Auto™.

Tenez compte du fait qu'une fois connecté, le dispositif ne sera pas disponible comme source audio.

Réglages Full Link

Zone de fonction : effet

Activer transmission de données pour apps SEAT¹⁾ : Permettre l'échange d'informations entre le véhicule et les applications autorisées par SEAT.

Last Mode

Si la session d'une technologie se termine en l'absence de déconnexion à partir du système d'infodivertissement (en débranchant simplement le câble), cette session sera automatiquement établie lors des connexions ultérieures de ce dispositif. Dans ce cas, aucune action de l'utilisateur ne sera nécessaire¹⁾. »

¹⁾ Sauf si l'écran du dispositif doit être déverrouillé avant d'établir la connexion.

Informations

Consultez le manuel du dispositif mobile.

Ces éléments dépendent de chaque technologie :

1. Disponibilité dans un certain pays
2. Applications tierces

Pour de plus amples informations :

MirrorLink® :
www.mirrorlink.com

Apple CarPlay™ :
www.apple.com/ios/carplay

Android Auto™ :
www.android.com/auto

Nota

- Pour utiliser Android Auto™, il est nécessaire de télécharger l'application Android Auto™ sur Google Play™.
- Seules les applications compatibles peuvent être utilisées, en fonction de la technologie connectée.

MirrorLink®



Fig. 187 Boutons de fonction dans la vue d'ensemble des applications compatibles.



Fig. 188 Autres boutons de fonction de MirrorLink®.

MirrorLink® est un protocole à travers lequel un dispositif mobile peut communiquer avec le système d'infodivertissement par USB.

Il permet d'afficher et d'utiliser les contenus et fonctions qui apparaissent dans le dispositi-

tif mobile sur l'écran du système d'infodivertissement.

Pour éviter de distraire le conducteur, seules des applications spécialement adaptées peuvent être utilisées pendant la conduite » » **au chapitre Description de la technologie Full Link™ à la page 196.**

Caractéristiques requises

Pour l'utilisation de MirrorLink®, les conditions requises suivantes doivent être satisfaites :

- Le dispositif mobile doit être compatible avec MirrorLink®.
- Le dispositif mobile doit être raccordé au système d'infodivertissement par USB.
- En fonction du dispositif mobile utilisé, une application appropriée doit être installée afin de pouvoir utiliser MirrorLink® sur le téléphone.

Établir la connexion

- Pour établir la connexion avec le dispositif mobile, il suffit de le raccorder au système d'infodivertissement via le port USB.
- Un message s'affichera pour vous demander d'accepter le dispositif.

Boutons de fonction et indications possibles

Zone de fonction : effet	
Full Link	Pour retourner au menu principal de Full Link™.
FERMER APPS	Appuyez dessus pour fermer les applications ouvertes. Appuyez ensuite sur les applications que vous souhaitez fermer ou sur le bouton de fonction Tout fermer pour fermer toutes les applications ouvertes.
1 : 1	Appuyez dessus pour passer à l'écran du dispositif mobile.
RÉGLAGES	Sert à ouvrir les réglages de Full Link™
» fig. 188 ①	Appuyez dessus pour retourner au menu principal de MirrorLink®.
» fig. 188 ②	Appuyez dessus pour afficher les boutons de fonction dans la zone inférieure ou supérieure droite de l'écran.
» fig. 188 Δ / ▷	Sert à cacher ou afficher les touches ① et ②.
» fig. 174 ⑫	

Réglages de MirrorLink®

Zone de fonction : effet

Activer les fenêtres contextuelles de MirrorLink® : Sert à afficher les fenêtres contextuelles de MirrorLink® des applications le prenant en charge.

Apple CarPlay™*

✓ Valable pour les téléphones mobiles iPhone™ compatibles. Par ailleurs, les téléphones mobiles iPhone™ ne prennent en charge qu'Apple CarPlay™

Apple CarPlay™ est un protocole permettant à un dispositif mobile de communiquer avec le système d'infodivertissement via le port USB.

Il permet d'afficher et d'utiliser le téléphone mobile sur l'écran du système d'infodivertissement.

Caractéristiques requises

Les conditions suivantes doivent être satisfaites pour utiliser la technologie Apple CarPlay™ :

- Assurez-vous que votre appareil ne restreint pas Apple CarPlay™ dans : **Réglages > Général > Restrictions > CarPlay > ON.**
- Le dispositif mobile doit être compatible avec Apple CarPlay™.

- Le dispositif mobile doit être raccordé au système d'infodivertissement par USB.

Établir la connexion

Pour établir la connexion avec le dispositif mobile, il suffit de le raccorder au système d'infodivertissement via le port USB.

- Un message s'affichera pour vous demander d'accepter le dispositif.
- Si la session ouverte fait appel à la technologie Apple CarPlay™, il sera impossible de connecter d'autres dispositifs via Bluetooth®. Le message suivant s'affiche dans le menu principal *Téléphone* :

Veillez déconnecter Apple CarPlay™ pour connecter un autre téléphone mobile.

Appuyez longuement sur la touche Ω pour lancer le « moteur » vocal d'Apple™.

Pour retourner au menu principal du système d'infodivertissement, appuyez sur l'icône **SEAT.**

Android Auto™*

✓ Valable pour les téléphones mobiles Android compatibles.

Android Auto™ est un protocole permettant à un dispositif mobile de communiquer avec le système d'infodivertissement via le port USB. »

Il permet d'afficher et d'utiliser le téléphone mobile sur l'écran du système d'infodivertissement.

Caractéristiques requises

Les conditions requises suivantes doivent être satisfaites pour utiliser la technologie Android Auto™ :



- Le dispositif mobile doit être compatible avec Android Auto™.
- Le dispositif mobile doit être raccordé au système d'infodivertissement par USB.
- L'application Android Auto™ doit être téléchargée et installée sur le dispositif mobile.

Établir la connexion

Pour établir la connexion avec le dispositif mobile, il suffit de le raccorder au système d'infodivertissement via le port USB puis de suivre les instructions du dispositif en question.

- La première connexion à Android Auto™ doit être réalisée avec le véhicule arrêté.
- Une fois avoir accepté, dans la fenêtre contextuelle, la transmission de données entre le véhicule et le dispositif, un message apparaîtra vous demandant d'effectuer les vérifications nécessaires sur le dispositif mobile afin de le connecter au système d'infodivertissement.

- Si une session a été ouverte à l'aide de la technologie Android Auto™ via USB, le téléphone mobile se connectera automatiquement via Bluetooth® au téléphone du système d'infodivertissement et il ne sera plus possible de connecter d'autres téléphones mobiles via Bluetooth®.

Appuyez longuement sur la touche «» pour lancer le «» vocal d'Android™.

Pour retourner au menu principal du système d'infodivertissement, appuyez sur la touche **Return to SEAT** (retourner à SEAT).

Nota

Certains dispositifs mobiles nécessitent un changement du mode de connexion USB pour utiliser Android Auto™.

- **Assurez-vous que votre téléphone mobile utilise le « protocole de transfert de médias (MTP) » avant de le connecter par USB au système d'infodivertissement.**

Nota

Android Auto™ nécessite l'utilisation des services Google™, ainsi que certaines applications de base du système Android.

- **Veillez à disposer en permanence de la version la plus récente des services Google™ pour utiliser cette technologie.**

Questions fréquentes à propos de Full Link

Quelle est la méthode de connexion ?

Câble USB.

Le câble USB est-il fourni avec le véhicule ?

Non. Nous recommandons d'utiliser le câble USB fourni avec l'appareil.

Est-il possible de naviguer ?

L'une ou l'autre technologie Full Link vous permet de naviguer si elle est disponible dans votre pays et que vous possédez une application de navigation.

En quoi un navigateur du système Full Link (via le téléphone) diffère-t-il d'un autre navigateur ?

Avantages : Mises à jour quotidiennes.
Inconvénients : consommation de données, dysfonctionnements de réception.

Est-il possible d'envoyer des messages vocaux ?

Certaines applications certifiées telles que SEAT ConnectApp permettent d'y répondre, mais pas d'en envoyer.

Quelles applications seront visibles en cours de conduite ?

En fonction de la technologie :

- pour MirrorLink® : les applications certifiées par SEAT et le CCC,
- pour Android Auto™ : les applications sélectionnées par Google™,
- pour Apple CarPlay™ : les applications sélectionnées par Apple™.

Comment trouver les applications compatibles ?

Les applications compatibles sont indiquées sur les sites Internet suivants :

www.mirrorlink.com/
www.android.com/auto/
www.apple.com/ios/carplay/

Où puis-je télécharger les applications ?

Sur Google Play™ pour Android Auto™/MirrorLink® et sur l'Apple Store™ pour Apple CarPlay™.

Si Full Link cesse de fonctionner, à qui puis-je m'adresser pour le réparer ?

Si le problème est lié au véhicule, vous devez vous rendre chez un concessionnaire. Si le problème est lié à l'appareil mobile, vous devrez vous adresser à votre fournisseur de téléphonie mobile.

WhatsApp est-il certifié ?

La situation de WhatsApp dépend de la technologie.

MirrorLink® est-il disponible dans mon pays ?

Oui, MirrorLink® est disponible dans l'ensemble des pays et des régions où opère SEAT.

Quelles sont les différences entre MirrorLink®, Android Auto™ et Apple CarPlay™ ?

MirrorLink® n'est pas compatible avec Android Auto™ ni Apple CarPlay™, car il s'agit de technologies différentes. Ces technologies coexistent depuis Full Link. Cependant, Android Auto™ a été conçu pour Android™ et Apple CarPlay™ pour iPhone.

Est-il possible d'installer MirrorLink® sur un ancien modèle SEAT ?

Non, cela est impossible.

Où puis-je obtenir de plus amples informations concernant Full Link ?

En cas de doute, consultez les sections *Innovation/Connectivité* de notre page Web : www.seat.es ou www.seat.com, ou faites parvenir votre question à l'adresse seat-respondre@seat.es

SEAT Media Control*

Introduction

✓ Non disponible sur le modèle : Media System Touch/Colour



Fig.189 Vidéo associée

L'application **SEAT Media Control**¹⁾ permet de gérer à distance certaines fonctions partielles dans les modes *Radio*, *Média* et *Navigation*. Il est possible d'échanger des informations entre un appareil et le système d'infodivertissement.

La gestion de chaque fonction peut être effectuée depuis une tablette ou partiellement à partir d'un téléphone mobile.

Conditions de fonctionnement requises :

- Une tablette ou un téléphone mobile.
- L'application doit être disponible sur l'appareil correspondant.
- Une connexion Wi-Fi doit être établie entre le système d'infodivertissement et l'appareil. »

¹⁾ Sa disponibilité dépend de chaque pays.

Sélectionnez **Menu > Média > Réglages > Wi-Fi > Partager la connexion via Wi-Fi > Configuration**.

Veillez à activer le transfert de données pour applications :

- Depuis le menu **RÉGLAGES > Transmission de données pour les applications SEAT**, vous pouvez cocher ou décocher la case pour activer ou désactiver la fonction et utiliser le menu déroulant **Commande via les apps** pour réguler le niveau d'interaction des applications avec le système. Sélectionnez **Menu > Réglages/Système > Transmission de données téléphones mobiles**.

Les informations concernant les exigences techniques sont disponibles sur la page Web de SEAT ou auprès des concessionnaires SEAT.

Les fonctions de cette application n'englobent pas les fonctions de téléphonie.

Transmission de données et fonctions de contrôle



Fig. 190 Menu principal de SEAT Media Control

SEAT Media Control permet de gérer le système d'infodivertissement depuis les autres places du véhicule, comme suit :

- Télécommande de l'autoradio.
- Télécommande de la lecture multimédia.

En fonction du pays et de l'équipement, il est possible d'échanger des informations entre un appareil et le système d'infodivertissement :

- Destinations de navigation.
- Informations routières.
- Contenus des réseaux sociaux.
- Transmission audio.
- Indication des informations du véhicule.

- Informations de localisation spécifiques : POI, etc.

Point d'accès Wi-Fi*

Introduction

✓ Non disponible sur le modèle : Media System Touch/Colour

Le système d'infodivertissement peut être utilisé pour partager une connexion Wi-Fi avec 8 appareils » page 205, Configuration du partage de connexion Wi-Fi au maximum.

Le système d'infodivertissement peut également utiliser le point d'accès Wi-Fi d'un appareil sans fil externe pour fournir un accès à Internet aux appareils connectés au point d'accès (hotspot) (client Wi-Fi) » page 206, Configuration de l'accès à Internet.

i Nota

- **La transmission des données nécessaires peut être payante. En raison de la quantité importante des données échangées, SEAT vous recommande d'acquérir un forfait de téléphonie mobile comprenant la transmission de données. Les opérateurs de téléphonie mobile peuvent vous fournir des informations à cet égard.**
- **L'échange de paquets de données Internet peut générer des frais supplémentaires**

en fonction de votre forfait de t  l  phonie mobile, en particulier    l'  tranger (frais d'itin  rance, etc.).

Configuration du partage de connexion Wi-Fi

Le syst  me d'infodivertissement peut   tre utilis   pour partager une connexion Wi-Fi avec 8 appareils sans fil au maximum.

  tablir la connexion    un r  seau sans fil (Wi-Fi)

- Appuyez sur la touche  du syst  me d'infodivertissement puis s  lectionnez le menu **R  glages** / **Syst  me**.
- Activez le r  seau sans fil (Wi-Fi) dans le syst  me d'infodivertissement. Pour ce faire, appuyez sur le bouton de fonction *Wi-Fi*.
- Activez le r  seau sans fil (Wi-Fi) sur l'appareil sans fil    connecter. Pour ce faire, consultez la notice d'utilisation du fabricant.
- Activez l'assignation de l'appareil de t  l  phonie mobile dans le syst  me d'infodivertissement. Pour ce faire, appuyez sur la touche

de fonction **Activer connexion Wi-Fi** et cochez la case de v  rification.

- Saisissez et confirmez la cl   r  seau affich  e sur l'appareil sans fil.

Les param  tres suivants sont accessibles ult  rieurement dans le menu **Partage de connexion** :

Degr   de s  curit   : Pour le cryptage WPA2, une cl   r  seau est g  n  r  e automatiquement.

Cl   du r  seau: Cl   r  seau g  n  r  e automatiquement. Appuyez sur le bouton de fonction pour changer la cl   r  seau manuellement. La cl   r  seau doit contenir un minimum de 8 caract  res et un maximum de 63 caract  res.

SSID : Nom du r  seau Wi-Fi (32 caract  res maximum).

Ne pas envoyer le nom du r  seau (SSID): Cochez la case de v  rification pour d  sactiver la visibilit   du r  seau sans fil (Wi-Fi).

La connexion Wi-Fi (sans fil) s'  tablit. Pour   tablir la connexion, il est parfois n  cessaire de saisir d'autres informations sur l'appareil sans fil.

R  p  tez l'op  ration pour connecter d'autres appareils sans fil.

Wi-Fi Protected Setup (WPS)¹⁾

La technologie *Wi-Fi Protected Setup* permet de cr  er un r  seau sans fil local de mani  re simple et rapide.

-   tablissez la connexion    un r  seau sans fil (Wi-Fi) »» page 213.
- Appuyez sur la touche WPS du routeur Wi-Fi²⁾ jusqu'   ce que le t  moin du routeur clignote.
- **OU** : Appuyez sur la touche Wi-Fi du routeur Wi-Fi jusqu'   ce que le son t  moin Wi-Fi clignote.
- Appuyez sur la touche WPS de l'appareil Wi-Fi. La connexion Wi-Fi (sans fil) est   tablie.

R  p  tez l'op  ration pour connecter d'autres appareils sans fil.

¹⁾ Cette fonction d  pend du pays et de l'  quipement.

²⁾ Si le routeur Wi-Fi n'est pas compatible WPS, le r  seau doit   tre configur   manuellement.

Configuration de l'accès à Internet

Le système d'infodivertissement peut utiliser le point d'accès Wi-Fi d'un appareil sans fil externe pour établir une connexion à Internet.

Établir la connexion à un réseau sans fil (Wi-Fi)

- Activez et partagez le point d'accès Internet sans fil sur l'appareil externe. Pour ce faire, consultez la notice d'utilisation du fabricant.
- Appuyez sur la touche  du système d'infodivertissement puis sélectionnez le menu **Réglages**/**Système** ; **O BIEN** accédez au mode **Média** ou **SEAT Media Control** puis sélectionnez le menu **RÉGLAGES**.
- Sélectionnez le menu **Wi-Fi** et accédez à **Réglages d'accès à Internet via le téléphone** puis cochez la case de vérification.
- Appuyez sur le bouton de fonction **Rechercher** puis sélectionnez l'appareil sans fil désigné dans la liste.
- Si besoin, saisissez la clé réseau de l'appareil sans fil dans le système d'infodivertissement puis confirmez en sélectionnant **OK**.

Réglages manuels : Pour saisir manuellement les paramètres réseau d'un appareil sans fil (Wi-Fi) externe.

La connexion Wi-Fi (sans fil) s'établit. Pour établir la connexion, il est parfois nécessaire

de saisir d'autres informations sur l'appareil sans fil.

Nota

En raison de la grande variété de dispositifs sans fil existants, l'exécution optimale de l'ensemble des fonctions ne saurait être garantie.

Modes de fonctionnement

Radio

Vidéo associée



Fig.191 Mode radio

Menu principal Radio



Fig. 192 Menu principal Radio.



Fig. 193 Mode radio : liste des stations (FM).

Appuyez sur la touche **RADIO** / du système d'infodivertissement pour accéder au menu principal Radio » fig. 192.

Boutons de fonction du menu principal Radio

Zone de fonction : effet

1	Pour modifier le groupe de touches mémorisées, faites glisser votre doigt de gauche à droite (ou inversement) sur les touches de mise en mémoire
GAMME	Permet de sélectionner la gamme de fréquences.
STATIONS	Permet d'ouvrir la liste des stations pouvant être actuellement captées dans la gamme de fréquences active.
MANUEL	Permet de sélectionner manuellement la fréquence.
VUE	Permet de sélectionner les informations affichées à l'écran. Il est uniquement disponible en mode DAB.
RÉGLAGES	Permet d'ouvrir le menu de réglages de la gamme de fréquences active (FM, AM ou DAB). Permet de sélectionner la station mémorisée (ou de la liste des stations) précédente ou suivante. Ce réglage peut être modifié dans le menu de réglages Radio (FM, AM, DAB).
1 à 18	Touches de mémoire » page 208.
SCAN	Interrompt le balayage automatique des stations (uniquement visible lorsque la fonction est en exécution). Il peut être activé dans le menu de réglages (AM, FM y DAB).

Indications et icônes possibles

Affichage : Signification

A	Affichage de la fréquence ou du nom de la station et, le cas échéant, du radiotexte. Le nom de la station et le radiotexte s'affichent uniquement si le service RDS est disponible et actif.
RDS off	Le service de radiotransmission des données RDS est désactivé.
TP	Le radioguidage peut être capté : sélectionnez Radio > Réglages > Radioguidage .
	Il est impossible de capter une station de radioguidage.
	La station de radio est mémorisée sur une touche de mémoire.
AF off	Le suivi des fréquences alternatives est désactivé.

Nota

- Les gammes AM et DAB seront disponibles selon les pays et/ou l'équipement. Si les gammes AM et DAB ne sont pas disponibles, le texte du bouton de fonction GAMME ne s'affichera pas.
- Les souterrains, les tunnels, les bâtiments ou montagnes élevés sont susceptibles de perturber la réception du signal radio.
- Sur les véhicules équipés d'antennes de glace, la réception risque d'être perturbée si des feuilles de plastique ou des

»

autocollants revêtus d'une surface métallique sont apposés sur les glaces.

Touches de mémoire



Fig. 194 Menu principal Radio.

Le menu principal *Radio* vous permet de mémoriser les stations des gammes de fréquences sélectionnées sur les touches de fonction numérotées. Ces boutons de fonction sont appelés « touches de mémoire ».

Fonctions des touches de mémoire

Sélectionner les stations à l'aide des touches de mémoire

Appuyez sur la touche de mémoire de la station souhaitée.

Une station mémorisée peut uniquement être restituée en appuyant sur la touche de mémoire correspondante si elle peut encore être captée à l'endroit où vous vous trouvez.

Fonctions des touches de mémoire

Modification du bloc mémoire

Effleurez l'écran de droite à gauche ou inversement.

OU : Appuyez sur l'un des boutons de fonction »» fig. 194 (A)

Les touches de mémoire s'affichent dans trois blocs mémoires.

Mémoriser les stations sur les touches de mémoire

Appuyez sur la touche de mémoire souhaitée jusqu'à ce qu'une station soit captée et y soit mémorisée. Il est également possible de mémoriser une station dans la liste des stations.

Mémoriser les logos des stations sur les touches de mémoire

Des logos de station peuvent être attribués aux touches de mémoire des stations mémorisées.

Un logo de la base de données leur sera automatiquement assigné si cette option est activée dans les réglages avancés de *Radio*^{a1}.

Il est également possible d'assigner manuellement un logo depuis une source de données externe (USB ou carte SD).

^{a1} Non disponible sur le modèle Media System Touch/Colour.

Médias

Introduction



Fig. 195 Vidéo associée

Par « **source média** », on entend ci-après les sources audio qui contiennent des fichiers audio sur divers supports de données (par exemple, CD, carte mémoire, lecteur MP3 externe). Ces fichiers audio peuvent être lus par le biais des lecteurs correspondants ou des entrées audio du système d'infodivertissement (lecteur de CD ou de carte mémoire, prise multimédia AUX-IN, etc.).

Droits d'auteur

Les fichiers audio et vidéo enregistrés sur des supports de données sont en général sujets aux droits de propriété intellectuelle conformément aux lois nationales et internationales correspondantes. Tenez compte des dispositions légales !

Nota

- **N'utilisez pas d'adaptateurs pour carte mémoire.**

- SEAT n'assume aucune responsabilité si des fichiers des supports de données sont endommagés ou perdus.

Menu principal Média



Fig. 196 Menu principal Média.

Le menu principal Média vous permet de sélectionner et restituer différentes sources média.

- Appuyez sur la touche **MEDIA** / du système d'infodivertissement pour ouvrir le menu principal Média »» fig. 196.

La lecture de la dernière source média sélectionnée se poursuit au point où elle s'est arrêtée ultérieurement.

La source média en cours de lecture est indiquée dans la liste déroulante lorsque vous

appuyez sur le bouton de fonction **SOURCE** »» fig. 196.

Si aucune source média n'est disponible, le menu principal Média s'affiche.

Touches de fonction du menu principal Média

Zone de fonction : effet

Indique la source média en cours de lecture. Appuyez dessus pour sélectionner une autre source média »» page 210.

CD : Lecteur de CD interne »» page 211.

CARTE SD1 / **CARTE SD2*** : Carte mémoire SD »» page 211.

USB1 / **USB2*** : Support de données externe connecté au port USB »» page 212.

AUX : Source audio externe connectée à la prise multimédia AUX-IN »» page 212.

AUDIO BT : Audio Bluetooth® »» page 213.

SOURCE

SÉLECTION

Permet d'ouvrir la liste de plages. En fonction du niveau, de la liste des plages, des dossiers ou de la source.



Changement de plage en mode Média ou avance/retour rapide »» fig. 196.

Zone de fonction : effet



La lecture est interrompue. La zone de fonction passe à .



La lecture reprend. La zone de fonction passe à .

RÉGLAGES

Permet d'ouvrir le menu **Réglages média**.

Répéter toutes les plages.



RÉPÉTER

Toutes les plages se trouvant au même niveau de mémoire que la plage en cours de lecture sont répétées. Si la fonction **Mix/Repeat**, sous-dossiers **inclus** est activée dans le menu **Réglages médias**, les sous-dossiers sont également pris en compte.



RÉPÉTER

Répéter la plage en cours de lecture.

Lecture aléatoire.



MIX

Toutes les plages se trouvant au même niveau de mémoire que la plage en cours de lecture sont répétées. Si la fonction **Mix/Repeat**, sous-dossiers **inclus** est activée dans le menu **Réglages médias**, les sous-dossiers sont également pris en compte. »»

Indications et symboles du menu principal Média

Affichage : Signification

Affichage des informations du nom de l'interprète, du nom de l'album et du titre de la chanson (texte CD , balises ID3 dans les fichiers audio comprimé).

A CD audio : affichage des informations des pages. Si aucune donnée n'est disponible, seuls l'indication **Plage** et le numéro correspondant à la place occupée dans l'ordre du support de données sont affichés.

Affichage de la plage de l'album : si dans un même dossier/album, il existe plusieurs couvertures, le système montrera uniquement une d'entre elles.

B Le système affiche en priorité les couvertures de la façon suivante :

1. Couverture contenue dans le(s) fichier(s).
2. Image dans le dossier des fichiers.
3. Icône par défaut du dispositif connecté.

C Temps de lecture écoulé et restant en minutes et en secondes. Dans le cas des fichiers audio avec débit binaire variable (VBR), le temps de lecture restant affiché peut différer.

TP^{al} La fonction TP est activée et peut être captée : sélectionnez **Radio** > **Réglages** > **Radioguidage (TP)**.

Affichage : Signification

 ^{al} Aucune station de radioguidage disponible : sélectionnez **Radio** > **Réglages** > **Radioguidage (TP)**.

^{al} Dépend du marché et de l'équipement en question.

Nota

• Lorsque la source du support, la lecture ne sera pas lancée automatiquement et devra être initiée par l'utilisateur. Une fois éjectée, la source du support ne changera pas.

Changement de source multimédia



Fig. 197 Mode MÉDIA : changement de la source média.

• Dans le menu principal *Média*, appuyez plusieurs fois sur la touche **MEDIA** /  du systè-

me d'infodivertissement pour parcourir l'une après l'autre les sources média disponibles.









• **OU** : Dans le menu principal *Média*, appuyez sur la touche de fonction **SOURCE**  **fig. 197** et sélectionnez la source multimédia souhaitée.

Dans la fenêtre émergente, les sources média qui ne peuvent pas être sélectionnées apparaissent désactivées (grisées).

Si une source multimédia ayant déjà été lue auparavant est à nouveau sélectionnée, la lecture reprend à l'endroit lu en dernier lieu.

Sources de lecture multimédia disponibles en option

Zone de fonction : source média

	Lecteur de CD interne »»» page 211.
	Carte mémoire SD »»» page 211.
	
	Support de données externe connecté au port USB »»» page 212.
	
	Source audio externe raccordée par l'intermédiaire de la prise multimédia AUX-IN »»» page 212.
	
	Audio Bluetooth® »»» page 213.

Zone de fonction : source média



Source audio externe connectée par Wi-Fi » page 213

a1 Non disponible sur le modèle Media System Touch/Colour.

Nota

La source multimédia peut être modifiée dans la vue *Liste des plages* : sélectionnez **Média > Vue**.

Insertion ou éjection d'un CD

✓ Valable pour le modèle : Media System Plus/Nav System

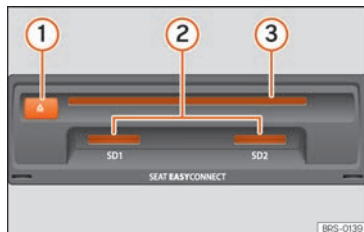

Fig. 198 Logements pour support de données dans la boîte à gants.

Pendant la marche, le conducteur doit s'abstenir de manipuler l'équipement. Insérez ou

changez le support de données avant de prendre la route !

Le lecteur de CD peut lire les CD audio comme les CD de données audio.

Insertion d'un CD

- Tenez le CD la face imprimée vers le haut.
- Insérez le CD dans le logement » **fig. 198** ③ jusqu'à ce qu'il soit automatiquement avalé.

Éjection d'un CD

- Appuyez sur la touche ①.
- Le CD inséré est amené en position d'éjection et doit être retiré en l'espace de 10 secondes environ.

Insertion ou éjection d'une carte mémoire

En fonction de l'équipement et du pays, le véhicule dispose parfois d'un ou de deux logements pour cartes SD.

Insertion de la carte mémoire

Insérez la carte mémoire compatible par sa partie biseautée et en orientant l'étiquette vers le haut (contacts vers le bas) dans le logement » **fig. 198** ② ou » **fig. 173** ⑨ jusqu'à ce qu'elle s'encastre.

S'il n'est pas possible d'insérer une carte mémoire, vérifiez la position d'insertion et la carte mémoire.

Retrait de la carte mémoire

Les cartes mémoires insérées **doivent** être préparées pour leur éjection.

- Dans le menu principal *Média*, appuyez sur la touche **(RÉGLAGES)** pour ouvrir le menu **Réglages média** ou appuyez sur la touche du système d'infodivertissement **(MENU)** puis appuyez sur **(Réglages)**/**(Système)** pour ouvrir le menu **Réglages du système**.
- Appuyez sur le bouton de fonction **(Retirer correctement)**. Un menu déroulant apparaît avec les possibilités suivantes : Carte SD1, Carte SD2*, USB1 et USB2*. Après avoir éjecté la carte mémoire correctement du système, le bouton de fonction apparaît désactivé (en gris).
- Appuyez sur la carte mémoire insérée. La carte mémoire est « amenée » en position d'éjection.
- Retirez la carte mémoire.

Carte mémoire illisible

Si vous insérez une carte mémoire dont les données ne peuvent pas être lues, l'indication correspondante apparaît.

Support de données externe connecté au port USB

En fonction de l'équipement et du pays, le véhicule dispose parfois d'une ou de deux connexions USB  page 234.

Les fichiers audio d'un support de données externe connecté au port USB  peuvent être lus et gérés par l'intermédiaire du système d'infodivertissement.

Par support de données externe, on entend dans cette notice les périphériques de stockage de masse USB qui contiennent des fichiers pouvant être lus, par exemple, des lecteurs MP3, des iPod™ et des clés USB.

Seuls les fichiers audio pouvant être lus sont affichés. Tous les autres fichiers sont ignorés.

Indications et restrictions

La compatibilité avec les dispositifs Apple™ et d'autres lecteurs média dépend de l'équipement.

Par le biais du port USB , vous disposez d'une tension de 5 volts (tension habituelle pour les appareils USB).

Les disques durs externes d'une capacité supérieure à 32 Go doivent éventuellement être reformatés au système de fichier FAT32 dans certains cas. Des programmes correspondants et des informations sont disponibles, par exemple, sur Internet.

Tenez compte des restrictions et des consignes supplémentaires relatives aux caractéristiques requises pour les sources multimédia.

Mettre fin à la connexion

Les supports de données connectés **doivent** être préparés avant d'être déconnectés pour pouvoir les retirer.

- Dans le menu principal *Média*, appuyez sur la touche **RÉGLAGES** pour ouvrir le menu **Réglages média** ou appuyez sur la touche du système d'infodivertissement **(MENU)**  puis appuyez sur **(Réglages)** / **(Système)** pour ouvrir le menu **Réglages du système**.

- Appuyez sur le bouton de fonction **(Retirer correctement)**. Un menu déroulant apparaît avec les possibilités suivantes : Carte SD1, Carte SD2*, USB1 et USB2*. Après avoir correctement expulsé le support de données du système, le bouton de fonction deviendra inactif (grisé).

- Vous pouvez alors déconnecter le support de données.

Nota

- **Ne connectez pas un lecteur média externe au système d'infodivertissement en même temps que la lecture de musique via Bluetooth® et via le port USB  car cela peut occasionner des restrictions au niveau de la lecture.**

- **Si le lecteur externe est un dispositif Apple™, vous ne pourrez pas le connecter simultanément via USB et Bluetooth®.**

- **Si le dispositif connecté n'est pas reconnu, déconnectez tous les dispositifs connectés puis reconnectez ce dispositif.**

- **N'utilisez pas d'adaptateurs de cartes mémoire, ni de rallonges USB ou hubs USB !**

Source audio externe raccordée par l'intermédiaire de la prise multimédia AUX-IN

En fonction de l'équipement et du pays, le véhicule dispose parfois d'une prise multimédia AUX-IN  page 234.

Une source audio externe connectée est restituée par le biais des haut-parleurs du véhicule et **n'est pas** commandée depuis le système d'infodivertissement.

La connexion d'une source audio externe est indiquée par l'affichage **AUX** à l'écran.

Raccord d'une source audio externe à une prise multimédia AUX-IN

- Diminuez le volume sonore de base du système d'infodivertissement.

- Raccord d'une source audio externe à la prise multimédia AUX-IN.

- Lancez la restitution sur la source audio externe.
- Sur l'écran principal **MÉDIA**, appuyez sur le bouton de fonction **[SOURCE]** puis sélectionnez **[AUX]**.

Connexion d'une source audio externe via Bluetooth®

Le mode Audio Bluetooth® permet d'écouter, sur les haut-parleurs du véhicule, les fichiers audio lus depuis une source audio Bluetooth® (par exemple, un téléphone mobile) connectée par Bluetooth® (lecture audio Bluetooth®).

Conditions

- La source audio Bluetooth® doit être compatible avec le profil A2DP Bluetooth®.
- La fonction **Audio Bluetooth (A2DP/AVRCP)** doit être activée dans le menu **[Réglages Bluetooth]**. Sélectionnez **Téléphone > Réglages > Bluetooth**.

Lancement du transfert audio Bluetooth®

- Activez la visibilité Bluetooth® sur la source audio Bluetooth® externe (par exemple, un téléphone mobile).
- Diminuez le volume sonore de base du système d'infodivertissement.

- Sur l'écran principal **MÉDIA**, appuyez sur le bouton de fonction **[SOURCE]** puis sélectionnez **[Audio BT]**.
- Appuyez sur **[Chercher nouvel appareil]** pour connecter une source audio Bluetooth® externe pour la première fois » page 228.

- **OU** : Sélectionnez une source audio Bluetooth® dans la liste.
- Tenez compte des indications affichées sur l'écran du système d'infodivertissement et sur l'écran de la source audio Bluetooth® pour le reste des opérations.

Il est possible que vous deviez encore lancer la lecture manuellement sur la source audio Bluetooth®.

Lorsque la lecture de la source audio Bluetooth® se termine, le système d'infodivertissement reste en mode Audio Bluetooth®.

Contrôle de la lecture

La commande de la source audio Bluetooth® par l'intermédiaire du système d'infodivertissement dépend de la source audio Bluetooth® connectée.

Les fonctionnalités disponibles dépendront du profil Audio Bluetooth® pris en charge par le lecteur externe connecté.

Sur certains lecteurs média supportant le profil Bluetooth® AVRCP, la lecture est automatiquement lancée ou arrêtée sur la source audio Bluetooth® lorsque vous passez au mo-

de Audio Bluetooth® ou à une autre source audio. En outre, il est possible d'afficher la plage ou de la changer depuis le système d'infodivertissement.

Nota

- **En raison du nombre important des éventuelles sources audio Bluetooth®, nous ne pouvons garantir que toutes les fonctions décrites puissent être exécutées.**
- **Ne connectez pas un lecteur média externe au système d'infodivertissement en même temps que la lecture de musique via Bluetooth® et via le port USB ← » page 212 car cela peut occasionner des restrictions au niveau de la lecture.**
- **Si le lecteur externe est un dispositif Apple™, vous ne pourrez pas le connecter simultanément via USB et Bluetooth®.**

Connexion d'une source audio externe via Wi-Fi*

✓ Non disponible sur le modèle : Media System Touch/Colour

Le Wi-Fi, comme source audio, permet la connexion sans fil entre une source audio externe (telle qu'un smartphone) et le système d'infodivertissement.

Pour utiliser cette connexion, le dispositif connecté doit disposer d'une application compatible (App) avec le protocole de

communication UPnP (Universal Plug and Play) ; ainsi, l'application fournira au système le contenu de la source média disponible.

Conditions

- Une application compatible (UPnP) doit être installée sur le dispositif mobile.
- L'option **Activer connexion Wi-Fi** dans la configuration de la connexion sans fil doit être activée.
- Connecter le dispositif mobile au système d'infodivertissement par l'intermédiaire d'un mot de passe généré par le système lui-même. La connexion doit être réalisée à partir du dispositif mobile que vous désirez coupler au système d'infodivertissement.

Lancement du transfert audio Wi-Fi

- Diminuez le volume sonore de base du système d'infodivertissement.
- Lancez l'application UPnP ou l'application pour la lecture de la source audio Wi-Fi.
- Appuyez sur le bouton de fonction **SOURCE** dans le menu principal MÉDIA et sélectionnez **WI-FI**.
- Tenez compte des indications affichées sur l'écran du système d'infodivertissement et sur l'écran de la source audio Wi-Fi pour le reste des opérations.

Contrôle de la lecture

La commande de la source audio Wi-Fi par l'intermédiaire du système d'infodivertissement dépend de la source audio Wi-Fi connectée et de l'application utilisée.

Nota

- **Le système d'infodivertissement n'offre pas de connexion à Internet et établit uniquement une connexion sans fil locale entre le dispositif mobile et le système.**
- **Le Wi-Fi permet uniquement de garantir la connexion entre le dispositif et le système d'infodivertissement ; le fonctionnement dépend de l'application utilisée.**

Images

✓ Valable pour le modèle : Media System Plus/Nav System

Dans le menu principal *Images*, vous pouvez afficher les fichiers d'images (par exemple, des photos) séparément ou dans un diaporama.

Les fichiers d'images doivent être mémorisés sur un support de données compatible (par exemple, un CD ou une carte SD).

- Appuyez sur la touche  du système d'infodivertissement puis sur la touche de fonction **Images**.

- Appuyez sur le bouton de fonction **SOURCE** pour sélectionner la source sur laquelle les images en question se trouvent.

Zone de fonction : effet

SOURCE Affichage et sélection de la source.



SÉLECTION Ouverture de la liste des fichiers d'images.

 L'image affichée a été créée avec la localisation GPS et, lorsque vous appuyez sur ce bouton de fonction, le menu du navigateur s'ouvre pour proposer un chemin jusqu'à cette destination.

 Sert à faire pivoter l'image vers la gauche ou vers la droite.

 Sert à restaurer la vue de l'image.

II Sert à arrêter la lecture d'un diaporama. La zone de fonction  passe à .

 Sert à poursuivre la lecture d'un diaporama. La zone de fonction  passe à .

Sert à passer à l'image précédente **PRÉCÉDENT** ou à l'image suivante **SUIVANT**.

 Cette même fonction peut être activée en faisant glisser votre doigt à l'horizontale sur l'écran.

RÉGLAGES Sert à ouvrir le menu Réglages images.

Zoom avant ou zoom arrière de la vue

Pour effectuer un zoom avant ou un zoom arrière de la vue de l'image affichée :

- Tournez le bouton de réglage.
- **OU** : Appuyez 2 doigts sur l'image affichée à l'écran et éloignez-les ou rapprochez-les l'un de l'autre pour agrandir ou rétrécir l'image.

Faire pivoter la vue/l'image

Pour faire tourner l'image, en plus des touches disponibles (↻ / ↺), il existe la possibilité d'appuyer sur l'écran avec un doigt (par ex. le pouce) et en maintenant le doigt appuyé, faire glisser un second doigt comme s'il s'agissait d'un compas (par ex. l'index) dans le sens des aiguilles d'une montre (pour faire pivoter l'image vers la droite) ou dans le sens inverse des aiguilles d'une montre (pour faire pivoter l'image vers la gauche). De cette façon, l'image pivotera à 90° par rapport à sa position actuelle.

Conditions requises de l'affichage des images

Fichiers image	Résolution maximale
BMP	4 MP
JPEG	4 MP (Progressive Mode)
JPG	64 MP
GIF	4 MP
PNG	4 MP

Navigation¹⁾

Introduction



Fig. 199 Vidéo associée

Informations générales

À l'aide des données disponibles, le système d'infodivertissement calcule le chemin idéal à suivre jusqu'à la destination.

Vous pouvez saisir une adresse, une destination spéciale, par ex. une station-service ou un hôtel en tant que destination. Si elles sont disponibles, les informations de trafic sont également prises en compte lors du calcul du chemin (guidage dynamique vers la destination »» page 223).

Les instructions de navigation et les représentations graphiques sur le système de navigation ainsi que le combiné d'instruments vous guident jusqu'à votre destination.

ⓘ ATTENTION

Les instructions de navigation diffusées peuvent différer de la situation actuelle (par exemple en raison de données de navigation non mises à jour).

Indications de navigation

Lorsque le système d'infodivertissement ne peut pas capter de données des satellites GPS (sous des arbres très feuillus ou dans un »

¹⁾ Uniquement disponible pour le modèle : Navi System

parking souterrain), le guidage reste possible grâce aux capteurs du véhicule.

Restrictions possibles lors de la navigation

Le système de navigation tente de poursuivre le guidage dans des zones non numérisées ou partiellement numérisées du support de données.

Zone de navigation et validité des données de navigation

Le tracé des routes subit des modifications permanentes (par exemple, nouvelles routes, modification du nom des rues et des numéros des édifices). Pour cela, si les données de navigation ne sont pas actualisées, des erreurs ou des imprécisions peuvent se produire pendant le guidage jusqu'à la destination.

SEAT recommande d'actualiser régulièrement les données de navigation. Vous pouvez vous procurer les données de navigation actuelles auprès d'un concessionnaire SEAT ou en les téléchargeant à l'adresse www.seat.com.

Actualisation et utilisation des données de navigation d'une carte SD

Pour le système d'infodivertissement, les données valables actuellement pour cet appareil

sont nécessaires afin de pouvoir utiliser pleinement toutes les fonctions. Si une version obsolète est utilisée, des erreurs peuvent se produire durant la navigation.

Actualisation des données de navigation

Les données de navigation actuelles peuvent être téléchargées sur Internet à l'adresse www.seat.com ou enregistrées sur une carte SD compatible avec l'appareil.

Vous pouvez vous procurer une carte SD auprès d'un concessionnaire SEAT.

La procédure est décrite sur Internet à l'adresse www.seat.com.

Utilisation des données de navigation

- Insérez la carte mémoire »» page 211.
- Ne retirez pas la carte mémoire pendant le contrôle. Attendez que l'indicateur de contrôle disparaisse.

Si la carte mémoire insérée contient des données de navigation valides, l'avertissement suivant s'affiche : « **La source contient une banque de données de navigation valide** ». Il est possible de commencer la navigation avec les données de la carte mémoire. Quand il n'est plus nécessaire de garder la carte mémoire insérée dans l'appareil, elle sera préparée pour son extraction »» page 211.

Nota

- **La carte mémoire insérée doit être prête à être éjectée** »» page 211.
- Appuyez sur la touche  du système d'infodivertissement puis sur **Réglages/Système** pour ouvrir le menu **Réglages système**.
- **La navigation n'est pas possible sans carte SD.**
- **Ne retirez pas la carte mémoire tant que des données de navigation sont en cours d'utilisation. La carte mémoire pourrait être endommagée !**
- **La carte mémoire de navigation ne peut être utilisée pour garder en mémoire d'autres fichiers, le système d'infodivertissement ne reconnaîtra pas les fichiers enregistrés.**
- **SEAT recommande de n'utiliser que les cartes mémoire SEAT originales pour utiliser des données de navigation. L'utilisation d'autres cartes mémoire pourrait entraîner des défauts de fonctionnement.**

Menu principal Navigation



Fig. 200 Menu principal Navigation

Dans le menu principal *Navigation*, vous pouvez sélectionner une nouvelle destination, une destination atteinte ou enregistrée ou rechercher des destinations spéciales.

Accès au menu principal Navigation

- Appuyez sur la touche \mathcal{P} du système d'infodivertissement pour ouvrir le dernier menu ouvert lors de la navigation.

Touches de fonction et indications du menu principal Navigation

Zone de fonction : effet

- A** La fenêtre supplémentaire est affichée » page 222.
- B** Indications et boutons de fonction de la représentation de la carte » page 223.

Zone de fonction : effet

(NOUVELLE DESTINATION) : Sert à entrer une nouvelle destination » page 217.

(ITINÉRAIRE) : Pendant un guidage en cours » page 219.

(MES DESTINATIONS) : Sert à activer ou gérer les destinations mémorisées » page 219.

(POI) : Recherche de destinations spéciales [parkings, stations-service et restaurants] dans une zone de recherche déterminée » page 221.

(VUE) : Modification de la représentation de la carte et activation ou désactivation de la fenêtre supplémentaire avec affichage des destinations spéciales » fig. 200 **A** » page 222.

(RÉGLAGES) : Permet d'ouvrir le menu **Réglages navigation** » fig. 200.

Nouvelle destination (saisie de la destination)



Fig. 201 Écran de recherche.

- Dans le menu principal *Navigation*, effleurez la zone de fonction **(Nouvelle destination)**.
- Appuyez sur le bouton de fonction **(Options)** puis sélectionnez le type de saisie de la destination souhaitée (**Recherche, Adresse, POI sur l'itinéraire** ou **Sur la carte**).
- À l'aide de la commande vocale*, vous pouvez indiquer la ville, la rue et le numéro sans interruption suivis de la commande « Commencer un guidage » pour lancer le guidage vers la destination mentionnée.

Recherche

Recherche d'adresses et de destinations spéciales (POI), en les saisissant au moyen du clavier » fig. 201.

»

Pour les villes, codes postaux et destinations spéciales, il est nécessaire de saisir les données complètes. Les destinations spéciales peuvent également être recherchées par noms ou catégories. Complétez le nom de la ville si nécessaire afin de délimiter la recherche.

» fig. 201



Appuyez dessus pour faire apparaître les touches du curseur [◀, ▶], vous pourrez ainsi vous déplacer dans le texte.

Direction

Après avoir saisi un pays et une ville, vous pouvez lancer un guidage vers le centre-ville de la ville sélectionnée.

Lors de la délimitation d'une adresse de destination, **veuillez noter** que chaque saisie réduit davantage les sélections possibles. Si, par exemple, la rue recherchée **ne** se trouve pas dans la zone géographique correspondant au code postal saisi précédemment, elle ne pourra également pas être trouvée lors de la recherche ultérieure de la rue.

Zone de fonction : effet

[Pays] : Sert à sélectionner le pays souhaité.

[Localité] : Sert à entrer la ville souhaitée ou le code postal.

[Rue] : Sert à entrer la rue souhaitée.

Zone de fonction : effet

[Numéro du domicile] : Sert à entrer le numéro de maison souhaité.

[Croisem.] : Sert à sélectionner le croisement souhaité.

[Dernières destinations] : Ouvre le menu **Mes destinations** » page 219.

[Démarrer] : Lance le guidage jusqu'à l'adresse sélectionnée.

Sur la carte

- Sélectionnez la destination sur la carte ou entrez-la par l'intermédiaire des coordonnées GPS puis confirmez avec **[Accepter]**.

Zone de fonction : effet

[Sauvegarder] : Sert à enregistrer la destination spéciale sélectionnée dans la mémoire de destinations » page 219.

[Modifier] : Sert à éditer la destination ou à entrer une autre destination.

[Options de route] : Pour régler les options relatives à l'itinéraire, consultez la section **Réglages navigation > Options d'itinéraire**.

[Démarrer] : Lance le guidage vers la destination spéciale sélectionnée.

Après avoir lancé le guidage



Fig. 202 calcul de l'itinéraire

Après le lancement du guidage, le système calcule le chemin vers la première destination.

Le calcul est réalisé en fonction des données sélectionnées dans le menu **Options itinéraire**.

En fonction des réglages sélectionnés, trois **chemins alternatifs** sont proposés après le lancement du guidage » fig. 202. Ces 3 itinéraires correspondent aux options d'itinéraire pouvant être sélectionnées : *Économique*, *Rapide* et *Court*.

Critères d'itinéraire : Signification

Chemin de couleur bleue : *Chemin économique*, le système calcule le chemin en tenant compte des aspects économiques.

Critères d'itinéraire : Signification

Chemin de couleur rouge : *Chemin le plus rapide* jusqu'à la destination, y compris si une déviation est nécessaire.

Chemin de couleur orange : *Chemin le plus court* jusqu'à la destination, même si cela prend plus de temps. Le chemin peut inclure des tronçons peu habituels tels que des routes secondaires.

- Sélectionnez le chemin souhaité en appuyant dessus.

Dès que l'itinéraire a été calculé, un premier message de navigation est diffusé. Jusqu'à 3 messages de navigation sont diffusés avant un changement de direction.

- Appuyez sur le bouton de réglage **»» fig. 174**  pour faire répéter le dernier message sonore de navigation.

Lorsque vous atteignez votre « destination », cela vous est indiqué par un message de navigation correspondant.

Si la destination ne peut pas être exactement atteinte parce qu'elle se trouve dans une zone non numérisée, un message vous indique que vous avez atteint la « zone de destination ».

Durant un **guidage dynamique**, les perturbations de la circulation signalées qui se trouvent sur l'itinéraire sont indiquées. Si le chemin est recalculé, par exemple, en raison

d'un embouteillage, un message d'instruction supplémentaire apparaîtra.

Lors de la diffusion d'une indication sonore de conduite, vous pouvez modifier son volume sonore en appuyant sur la touche .

Pour connaître les autres réglages des indications sonores de conduite, consultez la section **Navigation > Réglages > Messages de navigation**.

Nota

- **Si, durant un guidage, vous manquez une bifurcation et que vous n'avez aucune possibilité de faire demi-tour, poursuivez votre route jusqu'à ce que le système de navigation vous propose un itinéraire alternatif.**
- **La qualité des recommandations de conduite diffusées par le système d'infodivertissement dépend des données de navigation disponibles et des perturbations de la circulation signalées.**

Itinéraire

Dans le menu principal *Navigation*, effleurez la zone de fonction **Itinéraire**.

Le bouton de fonction **Chemin** apparaît uniquement lorsqu'un guidage est activé.

Zone de fonction : effet

Stopper guidage : Le guidage en cours est interrompu.

Entrer une destination : Sert à entrer une destination ou une nouvelle étape **»» page 217**.

Embout. devant : Sert à exclure un tronçon (de 0,2 à 10 km de longueur) du chemin suivi pour, par exemple, éviter un embouteillage. Pour annuler l'exclusion, appuyez sur le bouton de fonction **Chemin** puis sur **Supprimer bouchon**.

Plan de l'itinéraire : Affichage des informations relatives au chemin suivi.

Mes destinations (mémoire de destinations)

Vous pouvez sélectionner les destinations que vous avez enregistrées dans le menu **Mes destinations**.

- Appuyez sur le bouton de fonction *Mes destinations* dans le menu principal **Navigation**.
- Sélectionnez le bouton de fonction souhaité : **Mémoriser position**, **Itinéraires**, **Destinations**, **Dernières destinations** ou **Adresse de domicile**.

Enregistrer la position

- Le bouton de fonction **Mémoriser position** permet d'enregistrer la position actuelle du véhicule comme **Destination repère** dans la mémoire de destinations. **»»**

- Sélectionnez la **Destination repère** dans la mémoire de destinations.
- Appuyez sur le bouton de fonction **Mémoriser**.

Le masque de saisie suivant vous permet de modifier le nom. Pour enregistrer la destination, appuyez sur le bouton de fonction **OK**.

Itinéraires

Le mode **Itinéraire** permet de définir plusieurs destinations (destination finale et étapes).

Le **point de départ** d'un itinéraire est toujours la position actuelle du véhicule calculée par le système d'infodivertissement. La **destination** désigne l'étape finale d'un itinéraire. Les **étapes** sont atteintes avant la destination.

- Dans le menu principal *Navigation*, appuyez sur le bouton de fonction **Mes Destinations**.

- Appuyez sur le bouton de fonction **Itinéraires**. Les itinéraires précédemment enregistrés s'affichent.

Si aucun itinéraire n'est enregistré ou que vous souhaitez créer un nouvel itinéraire, appuyez sur le bouton de fonction **Nouvel itinéraire**, puis suivez les indications de la même façon que pour une nouvelle destination et appuyez sur **Enregistrer**.







En appuyant sur un itinéraire enregistré, les boutons de fonction suivants apparaîtront :

Zone de fonction : effet

- Supprimer** : Sert à supprimer un itinéraire enregistré.
- Modifier** : Sert à modifier et à enregistrer un itinéraire.
- Démarrer** : Sert à lancer le guidage.



Boutons de fonction et indications du menu **Nouvel itinéraire** ou **Éditer itinéraire**

Bouton de fonction ou indication : fonction ou signification

	Étape.
	Destination.
	Heure estimée d'arrivée à la destination.
	Distance calculée jusqu'à la destination.
	Durée du trajet.
	Distance jusqu'à l'étape suivante.

Appuyez sur la destination pour afficher les boutons de fonction.

	Supprimer la destination.
---	---------------------------

	Sert à lancer le guidage direct sélectionné. Les destinations antérieures à la destination sélectionnée sont omises.
	Sert à ouvrir la vue détaillée de la destination en question.
Boutons de fonction disponibles.	
Nouvelle dest.	Sert à ajouter une nouvelle destination à l'itinéraire.
Destinations	Sert à ajouter une nouvelle destination à l'itinéraire faisant partie de Mes destinations .
Range-ment	Sert à enregistrer l'itinéraire créé dans la mémoire des itinéraires.
Démarrer	Sert à lancer le guidage.
Calculer	Sert à actualiser la distance calculée et l'heure estimée d'arrivée. ^{a)}
Arrêter	Sert à arrêter le guidage activé. ^{b)}
	Sert à déplacer une étape ou la destination vers une autre position dans la liste. Appuyez sur la destination et faites glisser votre doigt pour la déplacer.

^{a)} Ce bouton de fonction apparaît uniquement lorsqu'un guidage est activé et qu'une destination a été ajoutée à l'itinéraire.

^{b)} Ce bouton de fonction apparaît uniquement lorsqu'un guidage est activé.

Dernières destinations

Affichage des destinations pour lesquelles un guidage a déjà été lancé.

Mes destinations

- Appuyez sur le bouton de fonction Options puis sélectionnez le bouton de fonction souhaité.

Zone de fonction : effet

Mémoire de dest. : Affichage des destinations enregistrées manuellement et des vCards importées » page 224, Importer vCards (cartes de visite numériques).

Favoris : Affichage des destinations enregistrées dans les favoris.

Contacts : Affichage des entrées de l'annuaire avec une adresse enregistrée (adresse postale).

Adresse domicile

Il n'est possible d'enregistrer qu'une seule adresse ou position en tant qu'adresse de domicile. Vous pouvez modifier ou écraser l'adresse domicile mémorisée.

Si une adresse de domicile a déjà été enregistrée, un guidage jusqu'à l'adresse de domicile mémorisée sera lancé.

Si aucune adresse de domicile n'a encore été enregistrée, vous pouvez définir une adresse comme l'adresse de domicile.

Définition de l'adresse de domicile pour la première fois :

Position : Appuyez dessus pour enregistrer la position actuelle comme adresse de domicile.

Adresse : Appuyez dessus pour saisir manuellement l'adresse de domicile.

Édition de l'adresse de domicile :

L'adresse du domicile peut être modifiée dans le menu **Navigation > Administrer mémoire**.

Destinations spéciales (POI)



Fig. 203 Destination spéciale sur la carte.

Les destinations spéciales mémorisées dans la mémoire de données de navigation sont réparties en différentes catégories. À chaque catégorie de destination spéciale est attribué un symbole sur la carte.

Si une banque de données de destinations spéciales du système d'infodivertissement a été importée » page 225, Importer POI personnels, la catégorie (POI personnels) est également affichée.

Vous pouvez configurer les catégories de destinations spéciales à afficher sur la carte dans le menu **Réglages carte**. Vous pouvez sélectionner jusqu'à 10 catégories de destinations spéciales.

Sélection d'une destination spéciale sur la carte

Zone de fonction : effet

1 Plusieurs destinations spéciales sont disponibles dans cette zone. Appuyez sur le symbole pour que la liste des destinations spéciales s'ouvre.

2 Une seule destination spéciale dans cette zone. Appuyez sur le symbole pour ouvrir la vue défilée de la destination spéciale.

Recherche rapide d'une destination spéciale

Dans le menu principal **Navigation**, appuyez sur le bouton de fonction (POI), les trois catégories principales apparaîtront, ou au moyen du clavier de la nouvelle destination, saisissez le nom de la destination spéciale à rechercher, ou dans (À proximité), en appuyant sur la carte » tabl. à la page 222.

Vue

Dans le menu principal de *Navigation* appuyez sur le bouton de fonction **(Vue)**.

Zone de fonction : effet

2D  Représentation de la carte en deux dimensions (traditionnelle).

Représentation de la carte en trois dimensions (perspective aérienne ou à vol d'oiseau).

3D  Les bâtiments apparaissent également en trois dimensions. Les curiosités touristiques et les bâtiments célèbres sont représentés en détail et en couleurs.

 Sert à afficher la destination sur la carte.

 Sert à afficher le trajet sur la carte.

Auto / Jour / Nuit Sert à basculer du format jour au format nuit et vice-versa.

Fenêtre supplémentaire Appuyez dessus pour que la fenêtre supplémentaire apparaisse »» page 222.

POINTS D'INTÉRÊT Affichage des destinations spéciales sur la carte.

^{a1} Ce bouton de fonction apparaît uniquement lorsqu'un guidage est activé.

Fenêtre supplémentaire

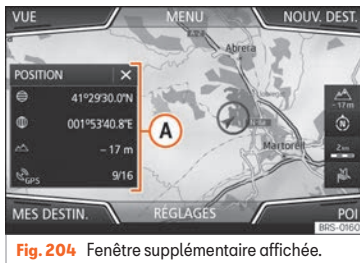

Fig. 204 Fenêtre supplémentaire affichée.

Les informations détaillées ci-dessous peuvent apparaître dans la fenêtre supplémentaire »» **fig. 204 (A)** :

- Appuyez sur le nom de la fenêtre supplémentaire pour sélectionner une option d'affichage.

Zone de fonction : effet

(Audio) : Indication de la source audio sélectionnée.

(Boussole) : Affiche une boussole avec le sens de marche actuel et avec l'indication de la position actuelle du véhicule (nom de la rue).

(Manœuvre) : La liste des manœuvres, des POI et des TMC situés à proximité de l'itinéraire s'affiche. Des informations supplémentaires s'affichent en appuyant sur chacun d'entre eux.

Zone de fonction : effet

(Propositions d'itinéraires)^{a1} : Informations à propos des itinéraires les plus fréquemment pris par l'utilisateur.

(Position) : permet d'indiquer la position actuelle du véhicule sous forme de coordonnées et le statut GPS (réception satellite).

^{a1} Ce bouton de fonction s'affiche uniquement sans guidage activé ou avec un guidage d'itinéraire prédictif activé.

Pour fermer la fenêtre supplémentaire, appuyez sur le bouton de fonction **(X)**.

Si vous appuyez sur la carte à tout moment de la navigation, un menu contextuel proposant les fonctions suivantes apparaîtra :

Zone de fonction : effet

(Nom de la rue ou coordonnées) : Affiche les informations relatives à la position sélectionnée sur la carte.

Uniquement si vous appuyez sur une icône de la carte :

(POI) : Nom de la destination spéciale (lorsqu'une seule apparaît sur la carte).

(Groupe de POI) : POI supplémentaires (lorsque vous appuyez sur plusieurs POI regroupés sur la carte)

(Favori) : Nom du favori

(Domicile) : Adresse domicile.

(Démarrer guidage) : Démarrer directement le guidage.

Zone de fonction : effet

Insérer étape : Uniquement avec itinéraire actif.

À proximité : Ouvre le menu de recherche mais uniquement dans les alentours de la position sélectionnée sur la carte.

Lancement mode démo (uniquement avec le mode de démonstration activé)

Affichage de la carte

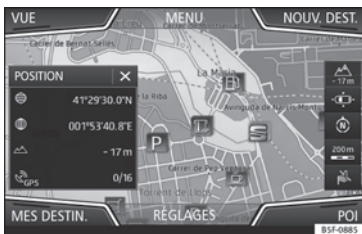

Fig. 205 Indications et boutons de fonction sur la représentation de la carte.

Boutons de fonction et indications sur la représentation de la carte

Pour activer les boutons de fonction et , appuyez sur le bouton de fonction .

Zone de fonction : effet

Sert à sélectionner l'échelle automatique. Si la fonction est activée, le symbole apparaît en bleu.

Indication de l'altitude actuelle.

Affichage de l'échelle de la carte. Pour modifier l'échelle de la carte, tournez le bouton de réglage ou pincez/écarterz vos doigts sur l'écran tactile.

Permet de couper le son, répéter la dernière indication ou modifier le volume des indications.

Sert à changer l'orientation de la carte (orientation vers le nord ou dans le sens de la marche). Cette fonction est uniquement disponible dans la représentation en 2D.

Sert à centrer la position du véhicule sur la carte.

Sert à centrer la destination sur la carte. Le bouton de fonction ne s'affiche que si vous sélectionnez *Afficher la destination sur la carte* ou *Afficher le trajet sur la carte* » page 222.

Augmente brièvement l'affichage de la carte [zoom]. Au bout de quelques secondes, la dernière échelle sélectionnée est de nouveau affichée automatiquement.

Zone de fonction : effet

Signal. rout. : En fonction de l'équipement du véhicule, la signalisation routière mémorisée dans les données de navigation s'affiche. Sélectionnez **Navigation > Réglages > Carte > Afficher la signalisation routière**.

Informations routières et guidage dynamique (TRAFFIC)



Fig. 206 Informations routières

Si une station d'informations routières peut être captée dans la position actuelle, alors le système d'infodivertissement reçoit en permanence des informations routières [TMC/TMCpro] en arrière-plan. Il n'est pas nécessaire que la station écoutée soit une station de radioguidage. »

Liste des messages routiers disponibles

- Appuyez sur la touche  du système d'infodivertissement puis sur la touche de fonction **TRAFIC**.







Guidage dynamique

Pour que le guidage dynamique fonctionne, l'**Itinéraire dynamique** doit être activé dans les options d'itinéraire.



Si au cours du guidage vous recevez une alerte trafic concernant le chemin que vous suivez, le système d'infodivertissement cherchera un chemin alternatif s'il calcule que vous pouvez gagner du temps.

Messages routiers sur la carte (sélection)

Symbole : Signification

-  : Ralentissement
-  : Embouteillage
-  : Accident
-  : chaussée glissante (glace ou neige)
-  : chaussée glissante
-  : Danger
-  : Travaux

Symbole : Signification

-  : Vent fort
-  : Route bloquée

Durant le guidage, les perturbations routières qui **ne concernent pas** le chemin calculé apparaissent en gris.

Navigation prédictive

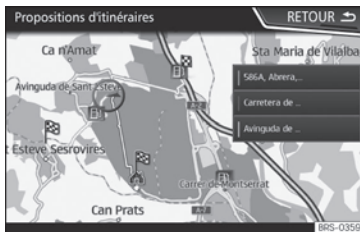

Fig. 207 Navigation prédictive

En activant la navigation prédictive, le système détecte et mémorise en second plan les itinéraires qui se font de façon habituelle (propositions d'itinéraires) sans qu'il s'agisse d'itinéraires actifs. Cette fonction ne propose pas d'instructions de navigation, sauf si l'utilisateur demande à les écouter en appuyant sur la touche de réglage droite.

- Sur l'écran principal du Menu de navigation, appuyez sur la touche **Propositions d'itinéraires** de la fenêtre contextuelle. Pour afficher les propositions d'itinéraires, appuyez sur le bouton **Afficher sur la carte** **>>> fig. 207.**

Importer vCards (cartes de visite numériques)

Importer vCards dans la mémoire de destinations

- Introduisez le support de données contenant les vCards enregistrées ou connectez-le au système d'infodivertissement **>>> page 208.**
- Appuyez sur le bouton de fonction **RÉGLAGES** dans le menu principal (**Navigation**).
- Appuyez sur le bouton de fonction **Importer destinations** dans le menu (**Réglages de navigation**).
- Sélectionnez le support de données avec les vCards enregistrées dans la liste.
- Appuyez sur **Importer toutes les vCards de ce dossier**.
- Confirmez l'avertissement d'importation avec le bouton de fonction **OK**.

Les vCards enregistrées seront maintenant dans la mémoire de destinations **>>> page 219** et utilisables pour la navigation.

i Nota

Seule une adresse peut être importée par vCard. Dans le cas des vCards contenant plusieurs adresses, seule l'adresse principale est importée.

Importer POI personnels

Importation des POI personnels dans une mémoire de destinations spéciales

- Insérez le support de données avec les POI personnels enregistrés ou connectez-le au système d'infodivertissement » page 208.
- Appuyez sur la touche **F** du système d'infodivertissement puis sélectionnez **Réglages**.
- Dans le menu **Réglages**, appuyez sur le bouton de fonction **Gérer mémoire**.
- Appuyez sur **Actualiser mes POI**, puis sur **Actualiser** et **Suivant** pour importer les POI personnels.
- Confirmez l'avertissement d'importation avec le bouton de fonction **ACCEPTER**.

Les POI personnels enregistrés se trouvent maintenant dans la mémoire des destinations spéciales » page 221 et peuvent être utilisés pour la navigation.

Les POI personnels enregistrés peuvent être supprimés dans le menu **Réglages navigation** > **Administrer mémoire**.

Navigation en images



Fig. 208 Menu principal Images.

Sélection d'une image et lancement du guidage

Tenez compte des caractéristiques requises et des formats d'images compatibles.

- Introduisez le support de données contenant les images enregistrées ou connectez-le au système d'infodivertissement.
- Appuyez sur la touche **BSF** du système d'infodivertissement puis sélectionnez **Images**.
- Appuyez sur le bouton de fonction **SOURCE** » **fig. 208** et sélectionnez le support de données sur lequel se trouvent les images enregistrées.
- Sélectionnez l'image souhaitée.
- Si l'image affichée a été créée avec localisation GPS, le bouton de fonction **GPS** apparaît. Appuyez dessus pour lancer un guidage.

Guidage en mode de démonstration

Si le mode de démonstration est activé dans le menu **Réglages Navigation**, une fenêtre contextuelle s'affiche suite au lancement d'un guidage.

- Lorsque vous effleurez la zone de fonction **Mode démo**, un « guidage virtuel » vers la destination entrée est lancé.
- Lorsque vous effleurez le bouton de fonction **Normal**, un « guidage réel » est démarré.

Menu Véhicule

Introduction à l'utilisation du menu Véhicule

Appuyez sur la touche **CAR**/ **🚗** du système d'infodivertissement pour accéder au menu principal, qui propose les options suivantes :

- VUE
- MINIPLAYER, en haut à droite de l'écran (fonction Radio ou Médias)
- PRÉCÉDENT-SUIVANT (pour changer d'écran)
- RÉGLAGES » **🔧** page 35

»

La touche de fonction **Vue** vous permet d'accéder aux informations suivantes :

Consommateurs

Appuyez sur la touche **Consommateurs** pour accéder aux informations relatives à l'état des principaux consommateurs de confort du véhicule. Ces informations sont représentées par une barre d'indication de consommation en l/h (gal/h)¹⁾.

Données du voyage

L'ordinateur de bord est équipé de 3 mémoires qui travaillent automatiquement. Ces mémoires permettent de visualiser la distance parcourue, la vitesse moyenne, le temps écoulé, la consommation moyenne et l'autonomie du véhicule.

Ecotrainer*

Si vous disposez de l'équipement correspondant, l'ECOTRAINER vous informe de votre style de conduite. Les informations sur le style de conduite sont uniquement générées et affichées lorsque vous circulez en marche avant.

Statut du véhicule

La touche de fonction **État du véhicule** permet d'accéder aux informations relatives aux messages d'**État du véhicule** et au **Système Start-Stop**. Les messages d'état du véhicule s'affichent et sont détaillés sur la touche correspondante.

Téléphone

Informations générales



Les fonctions du téléphone décrites ci-dessous peuvent être utilisées par l'intermédiaire du système d'infodivertissement si un téléphone mobile y est connecté par Bluetooth® » page 228.

Pour que le téléphone mobile puisse être raccordé au système d'infodivertissement, le té-

lphone doit disposer de la fonction **Bluetooth®**.

Si aucun téléphone mobile n'est connecté au système d'infodivertissement, le système de gestion du téléphone ne sera pas disponible.

Les indications sur l'écran des menus du téléphone dépendent du téléphone mobile utilisé. Des différences peuvent exister.

Utilisez uniquement des dispositifs Bluetooth® compatibles. Pour plus d'informations sur les produits Bluetooth® compatibles, consultez votre distributeur SEAT ou Internet.

Tenez compte de la notice d'utilisation du téléphone mobile et des accessoires.

Si vous détectez un dysfonctionnement entre votre téléphone mobile et le système d'infodivertissement, tentez de réinitialiser le téléphone en l'éteignant puis en le rallumant.

⚠ AVERTISSEMENT

Veillez toujours observer les dispositions générales obligatoires, légales et spécifiques du pays relatives à l'utilisation des téléphones mobiles à bord du véhicule.

¹⁾ Pour les véhicules équipés d'un moteur à gaz (CNG), l'unité est le kg/h.

⚠ AVERTISSEMENT

Le fait de parler au téléphone et d'utiliser le système de gestion du téléphone en cours de conduite peut détourner votre attention de la route et provoquer un accident.

- Restez toujours attentif et ayez un comportement responsable au volant.
- Réglez le volume sonore de sorte que les signaux sonores extérieurs (par exemple, les sirènes d'ambulances) soient toujours bien audibles.
- Dans les régions où le réseau de radio-communication mobile est insuffisant voire inexistant et, dans certains cas, dans les tunnels, garages et passages souterrains, il est possible que la communication téléphonique en cours soit interrompue ou qu'elle ne puisse pas être établie, y compris pour les numéros d'urgence.

⚠ AVERTISSEMENT

S'il n'est pas fixé ou s'il est mal fixé, le téléphone mobile peut être projeté à travers l'habitacle lors d'un manœuvre ou d'un freinage brusque ainsi que dans le cas d'un accident et provoquer des blessures.

- En cours de route, le téléphone mobile doit toujours être correctement fixé en dehors des zones de déploiement des airbags.

⚠ AVERTISSEMENT

Les téléphones mobiles allumés peuvent créer des interférences et altérer le bon fonctionnement d'un pacemaker si vous les portez directement sur vous.

- Vous devez maintenir une distance minimale de 20 centimètres environ entre les antennes du téléphone mobile et le pacemaker.
- Ne portez pas de téléphone mobile allumé dans une poche située sur la poitrine, directement devant le pacemaker.
- En cas de doutes sur le risque d'interférences, éteignez immédiatement le téléphone mobile.

ⓘ ATTENTION

La circulation à grande vitesse, les mauvaises conditions météorologiques ou de la chaussée ainsi que la qualité du réseau peuvent nuire aux appels téléphoniques à bord du véhicule.

ⓘ Nota

- Dans certains pays, l'utilisation des dispositifs à technologie Bluetooth® peut être soumise à des restrictions. De plus amples informations à ce sujet sont disponibles auprès des autorités locales.
- Si vous souhaitez raccorder le système de gestion du téléphone à un dispositif via la technologie Bluetooth®, consultez les

avertissements de sécurité dans la notice d'utilisation de celui-ci. N'utilisez que des produits compatibles avec la technologie Bluetooth®.

Lieux soumis à des normes spécifiques

Éteignez le téléphone mobile et désactivez sa fonction Bluetooth® dans les endroits sujets à un risque d'explosion. Dans la majorité des cas, ces lieux sont signalés mais pas toujours de manière claire » » ⚠ au chapitre Informations générales à la page 227. Ces lieux peuvent être par exemple :

- Des zones à proximité de tuyauteries et réservoirs contenant des produits chimiques.
- Les ponts inférieurs de bateaux et ferries.
- Des zones à proximité de véhicules propulsés au gaz liquéfié (propane ou butane, par exemple).
- Des zones où l'air contient des éléments chimiques ou des particules telles que de la farine, de la poussière ou des particules métalliques.
- Tout autre lieu où il est obligatoire de couper le moteur du véhicule.



AVERTISSEMENT

Éteignez le téléphone mobile dans les lieux comportant un risque d'explosion ! Le téléphone mobile peut se connecter tout seul au réseau de téléphonie mobile si la connexion Bluetooth® avec le système de gestion du téléphone est interrompue.

ATTENTION

Dans les lieux soumis à des normes spéciales et lorsque l'utilisation de téléphones mobiles est interdite, le téléphone mobile et le système de gestion du téléphone doivent systématiquement être désactivés. Le rayonnement émis par le téléphone mobile allumé peut provoquer des interférences sur les appareils techniques et médicaux sensibles, ce qui peut entraîner un dysfonctionnement ou endommager ces appareils.

Bluetooth®

La technologie Bluetooth® permet de connecter un téléphone mobile au système de gestion du téléphone de votre véhicule. Pour utiliser ce système de gestion du téléphone avec un téléphone mobile doté de la technologie Bluetooth®, il est nécessaire d'effectuer

préalablement le raccordement entre les deux.

Certains téléphones mobiles Bluetooth® détectent le système et s'y connectent automatiquement lorsque vous allumez le contact si une connexion a déjà été établie auparavant. Pour cela, le téléphone doit être allumé et sa fonction Bluetooth® activée, et aucune autre connexion Bluetooth® avec d'autres dispositifs ne doit être activée.

Les connexions Bluetooth® sont gratuites.

Bluetooth® est une marque déposée de Bluetooth® SIG, Inc.

Profils Bluetooth®

Lorsqu'un téléphone mobile est connecté au système de gestion du téléphone, un échange de données s'effectue via l'un des profils Bluetooth®.

- **Profil mains libres (HFP)** : Après avoir connecté un téléphone mobile au profil HFP, il est possible de gérer les appels via le système d'infodivertissement.
- **Profil audio (A2DP)** : Ce profil permet de transmettre les données audio au système d'infodivertissement en qualité stéréo. Cette fonctionnalité peut exiger la connexion de

profils supplémentaires de gestion et de contrôle de lecture audio.

- **Profil de téléchargement du carnet d'adresses (PBAP)** : Permet au système d'infodivertissement de télécharger les contacts du carnet d'adresses du téléphone mobile.
- **Profil de messagerie (MAP)** ¹⁾ Permet de télécharger et synchroniser les messages courts (SMS) du téléphone mobile avec le système d'infodivertissement.

Nota

Les tonalités d'avertissement et du clavier du téléphone mobile doivent être désactivées afin d'éviter d'être émises par les hauts-parleurs. Si nécessaire, déconnectez l'écouteur du téléphone mobile que vous désirez raccorder au système.

Raccordement et connexion d'un téléphone mobile au système d'infodivertissement

Pour pouvoir manipuler un téléphone mobile via le système d'infodivertissement, il n'est nécessaire de raccorder les deux dispositifs qu'**une seule fois**.

¹⁾ Non disponible sur le modèle Media System Touch/Colour.

Pour votre sécurité, il est recommandé de procéder au raccordement lorsque le véhicule est à l'arrêt. Dans certains pays, il n'est pas possible de procéder au raccordement avec le véhicule en marche.

Conditions

Les réglages suivants du téléphone mobile et du système d'infodivertissement doivent impérativement être effectués.

- Le contact d'allumage est mis.
- La **fonction Bluetooth**® du téléphone mobile et du système d'infodivertissement doit être activée ainsi que la visibilité.
- Le **blocage des touches** du téléphone mobile doit être désactivé.

Tenez compte de la notice d'utilisation du téléphone mobile.

Lors de l'association, il est nécessaire de saisir les informations via le clavier du téléphone mobile.

Lancement de l'association du téléphone mobile

- Assurez-vous que la fonction Bluetooth® du dispositif mobile soit activée et visible.
- Appuyez sur la touche **PHONE** /  du système d'infodivertissement.
- Appuyez sur les boutons de fonction **Chercher téléphone** puis **Résultats**.

OU :

- Appuyez sur la touche **PHONE** /  du système d'infodivertissement.
- Appuyez sur le bouton de fonction **Réglages**.
- Appuyez sur les boutons de fonction **Sélectionner téléphone** puis **Résultats**.

OU :

- Appuyez sur la touche **PHONE** /  du système d'infodivertissement.
- Appuyez sur le bouton de fonction **Réglages**.
- Appuyez sur le bouton de fonction **Bluetooth**.
- Appuyez sur les boutons de fonction **Chercher dispositifs** puis **Résultats**.

Vous pouvez consulter le nom de la fonction Bluetooth® de votre système d'infodivertissement sur l'écran principal *téléphone* et le modifier dans le menu **Réglages Bluetooth**.

Le processus de recherche peut durer jusqu'à une minute. Le système mettra automatiquement à jour le nom des appareils Bluetooth® trouvés.

Une fois la recherche terminée, le nom des dispositifs Bluetooth® détectés s'affiche à l'écran.

- Dans le système d'infodivertissement, sélectionnez l'appareil Bluetooth® que vous

souhaitez connecter. Dans certaines circonstances, pour finaliser la connexion entre les deux appareils, il peut être nécessaire de saisir les données supplémentaires dans le téléphone mobile et le système d'infodivertissement.

- Pour cela, saisissez le code PIN sur votre téléphone mobile, comme indiqué à l'écran du système d'infodivertissement.
- Si le système reçoit d'autres demandes d'association de profils Bluetooth® sur le téléphone mobile, assurez-vous d'y répondre.

OU :

- Comparez le code PIN affiché à l'écran du système d'infodivertissement avec le code PIN affiché sur le téléphone mobile. S'ils correspondent, vous devrez le confirmer sur **les deux** dispositifs.

Une fois l'association effectuée, le menu principal *Téléphone* s'affiche. Le carnet d'adresses, les listes d'appels et les messages SMS enregistrés sur le téléphone mobile sont téléchargés après avoir accepté les demandes sur le téléphone mobile. La durée du téléchargement dépend du volume de données enregistrées sur le téléphone mobile. Une fois le téléchargement effectué, les données sont disponibles dans le système d'infodivertissement. »

Raccord et connexion de téléphones mobiles

Jusqu'à 20 téléphones mobiles peuvent être connectés au système d'infodivertissement. Néanmoins, le nombre de connexions simultanées varie :

- Media System Touch/Colour : un téléphone connecté au profil mains libres et ce téléphone ou un autre au profil audio Bluetooth®.
- Media System Plus/Navi System : deux téléphones mobiles simultanément connectés au profil mains libres et l'un d'eux également connecté au profil audio Bluetooth®.

Lorsque le système d'infodivertissement est allumé, la connexion est établie automatiquement avec le dernier téléphone mobile connecté. Si la connexion à ce téléphone mobile ne peut pas être établie, le système de gestion du téléphone essaiera d'établir une connexion automatiquement avec le téléphone mobile suivant de la liste des appareils couplés.

La portée **maximale** de la connexion Bluetooth® est d'environ **10 mètres**. La connexion Bluetooth® activée sera interrompue si cette distance est dépassée. La connexion est rétablie **automatiquement** dès que l'équipement se trouve de nouveau à portée du dispositif Bluetooth®.

⚠ AVERTISSEMENT

Ne réalisez pas l'association ni la connexion du téléphone mobile pendant que vous conduisez. Risque d'accident !

i Nota

- Vous devrez parfois confirmer sur le téléphone mobile la demande de transmission de données de l'annuaire du téléphone mobile et des messages courts SMS.
- Vérifiez qu'il n'y a aucune demande en attente d'acceptation sur votre téléphone mobile. Dans ce cas, certaines fonctionnalités du menu Téléphone sont parfois verrouillées.

Menu principal Téléphone



Fig. 210 Menu principal Téléphone (vue de l'écran de 8").

Attribution à un profil d'utilisateur

Les données de l'annuaire, les listes d'appels et les touches de raccourci mémorisées sont attribuées à un profil d'utilisateur et sont enregistrées dans le système de gestion du téléphone. Ces informations seront disponibles chaque fois qu'un téléphone mobile est raccordé au système de gestion du téléphone.

Quelques minutes doivent s'écouler après la première connexion pour que les données de l'annuaire du téléphone mobile raccordé soient disponibles dans le système d'infodivertissement. L'annuaire est actualisé automatiquement lorsque vous raccordez à nouveau le téléphone mobile (par exemple, lors du trajet suivant).

Si vous modifiez des entrées du carnet d'adresses du téléphone mobile lorsque celui-ci est connecté, vous pouvez lancer la mise à jour manuelle des données du carnet d'adresses dans le menu **Réglages profil d'utilisateur**.

Le gestionnaire de téléphones permet de mémoriser jusqu'à 4 profils d'utilisateurs pour des téléphones mobiles. Si vous souhaitez raccorder/connecter un téléphone mobile supplémentaire, le profil d'utilisateur le plus ancien sera remplacé.

Boutons de fonction du système de gestion du téléphone

- Appuyez sur la touche **PHONE** /  du système d'infodivertissement pour accéder au menu principal *Téléphone*.

Zone de fonction : effet

①	Nom du téléphone mobile connecté. Appuyez sur l'icône de gauche pour connecter ou raccorder un autre téléphone mobile.
②	Touches de raccourci auxquelles un numéro de téléphone du carnet d'adresses peut être assigné.
③	Activation de l'autre téléphone connecté au profil mains libres. Cette touche sera uniquement visible lorsque 2 téléphones sont connectés en même temps comme dispositifs mains libres. Le profil d'utilisateur activé correspond au téléphone qui est visible à l'écran.
COMPOSER N°	Sert à ouvrir le clavier numérique et à saisir un numéro de téléphone »» page 232.
CONTACTS	Permet d'ouvrir le carnet d'adresses du téléphone mobile connecté.
SMS ^{a)}	Permet d'ouvrir le menu des messages courts (SMS).
APPELS	Sert à ouvrir les listes d'appels du téléphone mobile connecté »» page 232.

Zone de fonction : effet

RÉGLAGES Permet d'ouvrir le menu **Réglages téléphone**.

^{a)} Non disponible sur le modèle Media System Touch/Colour.

Indications et symboles du système de gestion du téléphone













Fig. 211 Appel actif.

Affichage : Signification »» fig. 211

Ⓐ Nom de l'opérateur du réseau de téléphonie mobile (fournisseur) auquel le téléphone mobile est connecté.

Affichage : Signification »» fig. 211

Ⓑ	Affichage du numéro de téléphone ou du nom enregistré. Si vous avez attribué une photo au nom enregistré dans le carnet d'adresses, celle-ci peut être affichée : sélectionnez Téléphone > Réglages > Profil utilisateur > Afficher l'image des contacts †.
	Appuyez dessus pour accepter un appel.
	Appuyez dessus pour finaliser un appel.
	OU : Appuyez dessus pour refuser un appel entrant.
	Appuyez pour couper ou réactiver le signal d'appel pendant un appel entrant.
	Appuyez dessus pour couper le micro durant un appel en cours et pour le réactiver.
	Ce bouton permet de mettre en attente l'appel en cours. Lorsque l'appel est mis en attente, le destinataire n'entend pas la conversation. Pour le réactiver, appuyez sur le bouton pour accepter les appels  . Pour le refuser, appuyez sur la touche de refus  .
	Appuyez dessus pour ajouter un participant à l'appel en cours.
	État de charge d'un téléphone mobile raccordé via le « Profil mains libres » (HFP) Bluetooth®.
	Intensité du signal du réseau de téléphonie mobile reçu.

Menu Saisir numéro de téléphone



Fig. 212 Menu Entrer numéro de téléphone.

Ouverture du menu Entrer numéro de téléphone

Appuyez sur la touche de fonction **COMPOSER N°** du menu principal (Téléphone).

Fonctions disponibles

Entrer numéro de téléphone	<p>Introduisez un numéro de téléphone à l'aide du clavier.</p> <p>Appuyez sur le bouton de fonction (☎) pour passer un appel.</p>
Sélectionner un contact dans la liste	<p>Entrez les premières lettres du contact recherché à l'aide du clavier. Les entrées disponibles apparaissent dans la liste de contacts.</p> <p>Recherchez le contact désiré dans la liste de contacts pour passer l'appel.</p>

Fonctions disponibles

Saisir l'indicatif du pays	<p>Lorsque vous composez un préfixe national, vous pouvez entrer le signe « + » à la place des deux premiers chiffres (par exemple « 00 »).</p> <p>Appuyez sur le bouton de fonction (0) pendant environ 2 secondes pour ajouter le signe +.</p>
Appel de dépannage (☎)	<p>Appuyez sur le bouton de fonction pour obtenir de l'aide en cas de défaut. À cette fin, le réseau de concessionnaires SEAT est à votre service avec son Service mobile.</p>
Appel informatif (i)	<p>Appuyez sur le bouton de fonction pour obtenir des informations sur la marque SEAT et les services supplémentaires concernant la circulation et les voyages.</p>
Appeler messagerie (☎)	<p>Appuyez sur le bouton de fonction (☎ Messagerie) pour passer l'appel.</p> <p>OU : Appuyez sur le bouton de fonction (☎) pendant environ 2 secondes pour passer l'appel.</p> <p>Si vous n'avez pas encore mémorisé le numéro de boîte vocale, entrez-le et confirmez avec (OK).</p>

Nota

- Les appels d'assistance et informations peuvent entraîner un coût supplémentaire dans votre consommation téléphonique.
- Les services d'Assistance et d'information risquent de ne pas fonctionner correctement, notamment si pays du véhicule et de l'opérateur du téléphone mobile connecté sont différents. Si vous ne parvenez pas à utiliser ces services, adressez-vous à un atelier agréé SEAT.

Menu Appels (listes d'appels)

Indications possibles dans le menu Appels

Affichage : Signification

(☎)	En absence : Indique les numéros des appels en absence et des appels auxquels vous n'avez pas répondu.
(☎)	N° composés : Indique les numéros composés sur le téléphone mobile et dans le système de gestion du téléphone du système d'infodivertissement.
(☎)	Reçus : Indique les numéros des appels reçus sur le téléphone mobile et dans le système de gestion du téléphone du système d'infodivertissement.

i Nota

La disponibilité des listes d'appels dépend du téléphone mobile utilisé.

Multimédia

Entrée USB/AUX-IN



Fig. 213 Console centrale : entrée USB/AUX-IN.

En fonction de l'équipement et du pays, le véhicule dispose parfois de différents types de connexion USB/AUX-IN.

L'entrée USB/AUX-IN se trouve à proximité de la boîte à gants de la console centrale avant »» fig. 213.

La description du fonctionnement est disponible dans »» page 208.

Connectivity Box* / Wireless Charger*



Fig. 214 Vidéo associée



Fig. 215 Console centrale : Connectivity Box

La Connectivity Box (boîte de connectivité) inclut plusieurs fonctionnalités qui facilitent l'utilisation de votre téléphone mobile.

Il s'agit du « chargeur sans fil/Wireless Charger » et de l'« amplificateur de signal pour téléphone mobile/Mobile Signal Amplifier ».

Le Wireless Charger assure uniquement la fonction de « recharge sans fil/Wireless Charger ».

« Recharge sans fil/Wireless Charger »

Le « chargeur sans fil/Wireless Charger » permet de charger votre téléphone mobile doté de la technologie Qi¹⁾ sans fil.

Sert à charger votre téléphone mobile sans fil :

- Déposez votre dispositif mobile à technologie Qi¹⁾ au centre de la base du logement, avec l'écran placé vers le haut »» fig. 215.

En réalisant cette action, assurez-vous qu'il n'y a pas d'objets entre la base du logement et le téléphone mobile.

Le téléphone mobile commence alors à se recharger automatiquement. Pour savoir si votre dispositif mobile prend en charge la technologie Qi, veuillez consulter la notice d'utilisation de votre téléphone mobile ou le site Web de SEAT.

« Amplificateur de signal pour téléphone mobile/Mobile Signal Amplifier »

L'« amplificateur de signal pour téléphone mobile/Mobile Signal Amplifier » vous permet

¹⁾ La technologie Qi vous permet de charger votre téléphone mobile sans fil.

de diminuer le niveau de radiations dans le véhicule et de disposer d'une meilleure réception.

Pour des raisons de sécurité, il est conseillé de coupler l'autoradio et le dispositif mobile via Bluetooth® et de placer le téléphone mobile sur la base de la Connectivity Box pour pouvoir disposer d'une meilleure réception sans manipuler le téléphone mobile.

Sert à établir une connexion avec l'antenne externe du véhicule :

- Déposez votre dispositif mobile au centre de la base du logement, avec l'écran placé vers le haut »» fig. 215.

En réalisant cette action, assurez-vous qu'il n'y a pas d'objets entre la base du logement et le téléphone mobile.

Votre téléphone mobile sera automatiquement en mesure d'utiliser la fonction de l'antenne externe.

AVERTISSEMENT

Le téléphone mobile peut s'échauffer en raison de la recharge sans fil. Tenez compte de la température du dispositif lorsque vous allez le saisir et retirez-le en faisant attention.

Nota

- Pour fonctionner correctement, votre dispositif mobile doit être compatible avec la norme d'interface de chargement sans fil par induction Qi.
- Si le téléphone mobile dispose d'un étui ou d'une housse de protection, cela peut affecter les fonctions de la Connectivity Box.
- Il ne doit y avoir aucun objet métallique entre la base et le dispositif mobile qui puisse affecter la recharge sans fil ou la connexion avec l'antenne externe.
- Le temps de recharge et la température varient selon le dispositif utilisé.
- Afin d'éviter un dysfonctionnement, assurez-vous que le téléphone mobile est correctement placé sur la base.
- La capacité de recharge maximale est de 5 W.
- La technologie Qi ne permet pas de charger plus d'un dispositif mobile à la fois.
- L'amélioration de la qualité de la transmission ne peut être garantie si plusieurs téléphones mobiles se trouvent sur la base.
- Pour un rechargement sans fil optimal de votre appareil, nous vous conseillons de garder le moteur en marche.
- Lorsqu'un téléphone à technologie Qi est connecté par le biais d'un câble USB, le rechargement s'effectue de manière spéci-

fiée par chaque fabricant d'appareils mobiles.

Conduite

Démarrage et conduite

Lancement et coupure du moteur

Positions de la clé de contact

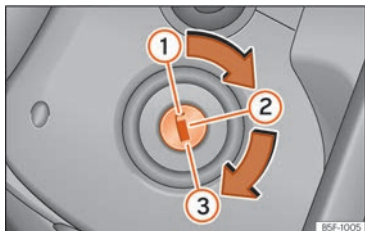

Fig. 216 Positions de la clé de contact.

Lisez attentivement les informations complémentaires » page 32

Contact d'allumage coupé, dispositif de blocage de la direction

Dans cette position » fig. 216 ①, l'allumage et le moteur sont déconnectés, ce qui peut bloquer la direction.

Pour **bloquer la direction** lorsque la clé n'est pas sur le contact, tournez légèrement le volant jusqu'à entendre clairement son verrouillage. Par principe, vous devriez systématiquement bloquer la direction lorsque vous quittez votre véhicule. Ainsi vous rendez la tâche des voleurs plus difficile » ⚠.

Activation du contact d'allumage ou du le système de préchauffage

Tournez la clé de contact dans cette position, puis relâchez-la ②. Si vous ne parvenez pas ou que vous avez du mal à la tourner de la position ① à la position ②, tournez plusieurs fois le volant d'un côté puis de l'autre pour la débloquer.

Démarrage

Dans cette position, le moteur est lancé ③. À ce moment précis, les principaux dispositifs électriques sont temporairement désactivés.

Chaque fois que le véhicule redémarre, vous devez tourner la clé de contact en position ①. Le **coupe-circuit répétiteur de lancement** de la serrure de contact empêche que le démarreur ne soit endommagé lorsque le moteur est en marche.

⚠ AVERTISSEMENT

- Ne retirez la clé du contact-démarrage que lorsque le véhicule est à l'arrêt ! Sinon, le dispositif de blocage de la direction peut

s'enclencher d'un seul coup – risque d'accident !

- Lorsque vous quittez votre véhicule, ne serait-ce que pour un instant, retirez dans tous les cas la clé de contact. Ceci est particulièrement important si des enfants ou des personnes invalides restent dans le véhicule, car ils pourraient mettre en marche le moteur ou actionner des équipements électriques tels que les lève-glaces électriques, ce qui peut provoquer un accident.
- Toute utilisation induite des clés du véhicule peut entraîner le démarrage du moteur ou le déclenchement d'équipements électriques (lève-glaces électriques, par exemple) : risque de blessures graves !

① ATTENTION

Le démarreur ne pourra être activé que si le moteur est arrêté (position de la clé de contact ③).

Démarrer le moteur à essence

Le moteur ne peut être démarré qu'avec une clé d'origine SEAT correspondant à votre véhicule et codée correctement.

- Mettez le levier de vitesses au point mort, appuyez à fond sur la pédale d'embrayage et maintenez-la dans cette position. Le démarreur ne doit alors entraîner que le moteur.

- Mettez la clé de contact en position de démarrage »» fig. 216 ③.
- Relâchez la clé de contact dès que le moteur démarre – le démarreur ne doit pas tourner en même temps que le moteur.

Lors du démarrage d'un moteur très chaud, il peut s'avérer nécessaire d'appuyer légèrement sur l'accélérateur.

Après le démarrage du moteur froid, un bruit peut être entendu pendant quelques instants étant donné que la pression d'huile nécessaire doit d'abord se constituer dans le rattrapage hydraulique du jeu des soupapes. Ce phénomène est normal et il n'y a donc pas lieu de s'inquiéter.

Si le moteur ne démarre pas, interrompez la procédure de lancement au bout de 10 secondes et attendez environ 30 secondes avant de recommencer. Si le moteur refuse toujours de démarrer, contrôlez le fusible de la pompe à carburant »» page 97, Fusibles.

AVERTISSEMENT

- **Ne démarrez et ne faites jamais tourner le moteur dans des locaux non aérés ou fermés. Les gaz d'échappement du moteur contiennent, entre autres, du monoxyde de carbone, un gaz toxique inodore et incolore – danger de mort ! L'inhalation de monoxyde de carbone peut entraîner des pertes de connaissance, voire la mort.**

- **Ne laissez jamais votre véhicule sans surveillance pendant que le moteur tourne.**
- **N'utilisez jamais « d'aérosols pour démarrage à froid », ils pourraient exploser ou entraîner une montée en régime soudaine du moteur et provoquer des blessures !**

ATTENTION

- **Évitez les régimes élevés, les accélérations à plein gaz et les fortes sollicitations sur moteur froid – risque de panne du moteur !**
- **Pour démarrer le moteur, il ne faut pas pousser ou remorquer le véhicule sur une distance supérieure à 50 mètres environ. Sinon du carburant non brûlé risque de parvenir dans le catalyseur et de l'endommager.**
- **Avant toute tentative de lancement du moteur en poussant ou en remorquant le véhicule, utilisez si possible la batterie d'un autre véhicule pour un démarrage de fortune. Veuillez tenir compte des indications du »»  page 63, Aide au démarrage.**

Conseil antipollution

Ne faites pas chauffer le moteur en faisant fonctionner lorsque le véhicule est arrêté. Démarrez immédiatement et adoptez une conduite douce. Le moteur atteint ainsi plus rapidement sa température de fonctionnement et les émissions de polluants sont moindres.

Nota

Les moteurs au gaz naturel (CNG) démarrent toujours à l'essence, car le fonctionnement au gaz nécessite une certaine température de fonctionnement. Après avoir atteint sa température de fonctionnement, le moteur commence automatiquement à fonctionner au gaz naturel.

Démarrer le moteur diesel

Le moteur ne peut être démarré qu'avec une clé d'origine SEAT correspondant à votre véhicule et codée correctement.

- Mettez le levier de vitesses au point mort, appuyez à fond sur la pédale d'embrayage et maintenez-la dans cette position. Le démarreur ne doit alors entraîner que le moteur.
- Amenez la clé de contact en position »» fig. 216 ②. Le témoin  s'allumera en cas de préchauffage du moteur.
- Lorsque le témoin s'éteint, tournez la clé en position ③ pour lancer le moteur sans appuyer sur l'accélérateur.
- Relâchez la clé de contact dès que le moteur démarre. Le démarreur ne doit pas tourner en même temps.

Après le démarrage du moteur froid, un bruit peut être entendu pendant quelques instants »»

étant donné que la pression d'huile nécessaire doit d'abord se constituer dans le rattrapage hydraulique du jeu des soupapes. Ce phénomène est normal et il n'y a donc pas lieu de s'inquiéter.

Si vous rencontrez des problèmes pour démarrer le véhicule, consultez la section

»  page 63.

Système de préchauffage pour moteurs Diesel

Le temps du préchauffage, ne branchez aucun dispositif électrique principal, car cela solliciterait inutilement la batterie.

Lancez le moteur immédiatement après l'extinction du témoin de préchauffage.

Lancement du moteur diesel après épuisement complet du carburant

Si vous avez roulé jusqu'à l'épuisement complet du carburant, le lancement du moteur après avoir remis du gazole peut durer plus longtemps que d'habitude – jusqu'à environ une minute. Cela est dû au fait que le système de carburant doit d'abord éliminer l'air.

AVERTISSEMENT

Lisez et tenez compte des avertissements de sécurité »  au chapitre Démarrer le moteur à essence à la page 237.

ATTENTION

- Évitez les régimes élevés, les accélérations à plein gaz et les fortes sollicitations sur moteur froid – risque de panne du moteur !
- Pour démarrer le moteur, il ne faut pas pousser ou remorquer le véhicule sur une distance supérieure à 50 mètres environ. Sinon, le carburant non brûlé risque de parvenir dans le filtre à particules et de l'endommager.
- Avant toute tentative de lancement du moteur en poussant ou en remorquant le véhicule, utilisez si possible la batterie d'un autre véhicule pour un démarrage de fortune. Veuillez tenir compte des indications du »  page 63, Aide au démarrage.

Conseil antipollution

Ne faites pas chauffer le moteur en le faisant fonctionner lorsque le véhicule est arrêté. Démarrez immédiatement. Le moteur atteint ainsi plus rapidement sa température de fonctionnement et les émissions de polluants sont moindres.

Antidémarrage électronique « SAFE »¹⁾

L'antidémarrage empêche le démarrage non autorisé de votre véhicule.

Une puce électronique se trouve dans la clé. Elle permet de désactiver automatiquement l'antidémarrage lorsque vous introduisez la clé dans le contact-démarrateur.

L'antidémarrage électronique est activé automatiquement dès que vous retirez la clé du contact-démarrateur.

C'est la raison pour laquelle le moteur ne peut être lancé qu'avec une clé d'origine SEAT codée correctement.

L'écran du tableau de bord indique le message* d'information suivant : **SAFE**, il est alors impossible de mettre le véhicule en marche.

Le moteur peut toutefois être mis en route avec une clé d'origine SEAT correctement codée.

Nota

Le fonctionnement irréprochable de votre véhicule n'est garanti que par l'utilisation de clés d'origine SEAT.

¹⁾ Disponible selon le marché

Arrêt du moteur

Arrêt du moteur

- Stoppez le véhicule.
- Amenez la clé de contact en position
» fig. 216 ①.

Blocage du volant

Sur les véhicules équipés d'une boîte automatique, la clé de contact peut être retirée uniquement lorsque le levier sélecteur est en position **P**¹⁾.

- Retirez la clé de contact en position
» fig. 216 ① » ⚠.
- Braquez le volant jusqu'à ce qu'il s'encastre de manière audible.

La direction bloquée permet d'éviter un éventuel vol du véhicule.

Après l'arrêt du moteur et la coupure du contact d'allumage, le ventilateur du radiateur peut continuer de tourner pendant encore 10 minutes. Il peut aussi se remettre en marche au bout d'un certain temps si la température du liquide de refroidissement augmente en raison de la chaleur accumulée dans le compartiment-moteur ou si ce dernier chauffe encore plus parce qu'il est exposé au soleil.

⚠ AVERTISSEMENT

- Ne coupez jamais le moteur avant que le véhicule ne soit à l'arrêt.
- Le servofrein fonctionne uniquement lorsque le moteur tourne. Lorsque le moteur est coupé, il faut déployer plus de force pour freiner. Étant donné que, dans ces conditions, vous ne pouvez pas freiner normalement, il peut en résulter des accidents et des blessures graves.
- Lorsque vous retirez la clé de contact, le dispositif de blocage de direction peut s'enclencher immédiatement. Il est alors impossible de manœuvrer le véhicule – risque d'accident !
- La direction assistée ne fonctionne pas quand le moteur est éteint et une plus grande force est requise pour tourner le volant.
- Si vous retirez la clé du contact-démarrateur, le blocage de la direction pourrait s'activer et la direction du véhicule ne fonctionnerait pas.

ⓘ ATTENTION

- Lorsque vous coupez le moteur alors qu'il a été fortement sollicité, il se produit une accumulation de chaleur dans le compartiment-moteur qui peut occasionner l'avarie du moteur. Laissez-le donc tourner au ra-

lenti pendant 2 minutes environ avant de le couper.

- Si vous vous arrêtez et que le système Start-Stop* coupe le moteur, le contact d'allumage reste activé. Avant de quitter le véhicule, assurez-vous que le contact d'allumage est désactivé, sinon, la batterie risquerait de se décharger.

¹⁾ Varie selon les pays.

Touche de démarrage*

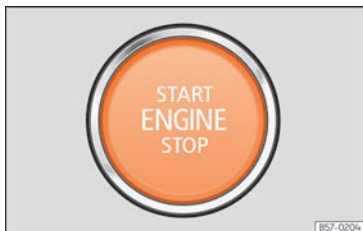

Fig. 217 Sur la partie inférieure de la console centrale : touche de démarrage.



Fig. 218 À droite de la colonne de direction : démarrage d'urgence.

Le moteur du véhicule ne peut démarrer qu'avec un bouton de démarrage (Press & Drive). Pour ce faire, une clé de véhicule valide doit se trouver dans l'habitacle, dans la zone des sièges avant ou arrière.

Le blocage électronique de la colonne de direction s'active **lorsque vous sortez du véhicule** si le contact est coupé en ouvrant la porte du conducteur.

Connecter et déconnecter manuellement l'allumage

Appuyez brièvement une fois sur la touche de démarrage sans actionner la pédale d'embrayage ou de frein »» .

Sur les véhicules équipés d'une boîte mécanique ou automatique, le texte du voyant de démarrage (**START ENGINE STOP**) clignote en simulant des battements de cœur lorsque le système est disponible pour activer ou désactiver l'allumage.

Désactivation automatique de l'allumage

Si le conducteur s'éloigne du véhicule en emportant la clé de ce dernier tout en laissant le contact allumé, celui-ci ne se désactive pas automatiquement. Le contact est automatiquement désactivé en appuyant sur la touche de verrouillage de la radiocommande , ou manuellement, en appuyant sur la surface sensible de la poignée de porte »» [fig. 138](#)

Fonction de démarrage d'urgence

Si aucune clé valide n'a été reconnue à l'intérieur du véhicule, vous devrez réaliser un démarrage d'urgence. Une indication appropriée apparaîtra sur l'écran du combiné d'in-

truments. Cela pourra avoir lieu par exemple si la pile bouton de la clé du véhicule est très usée ou totalement déchargée :

- Immédiatement après avoir appuyé sur la touche de démarrage, approchez la clé du revêtement droit de la colonne de direction »» [fig. 218](#), le plus proche possible du logo Kessy.
- L'allumage se connecte automatiquement et, le cas échéant, le moteur démarre.

Désactivation d'urgence

Si il n'est pas possible de couper le moteur en appuyant brièvement sur la touche de démarrage, il faudra procéder à une désactivation d'urgence :

- Appuyez deux fois sur la touche de démarrage en trois secondes ou appuyez dessus une fois pendant plus d'une seconde »» .
- Le moteur s'éteint automatiquement.

Fonction de redémarrage du moteur

Si une fois le moteur arrêté, aucune clé valide n'est détectée à l'intérieur du véhicule, vous ne disposerez que de 5 secondes pour le remettre en marche. Une indication appropriée apparaîtra sur l'écran du combiné d'instruments.

Une fois ce délai écoulé, il sera impossible de redémarrer le moteur sans clé valide à l'intérieur du véhicule.

Désactivation automatique de l'allumage des véhicules avec système Start-Stop

L'allumage du véhicule est automatiquement désactivé lorsque le véhicule est arrêté et que l'extinction automatique du moteur est active si :

- la ceinture de sécurité du conducteur n'est pas attachée,
- le conducteur n'appuie sur aucune pédale,
- la porte du conducteur est ouverte.

Suite à la désactivation automatique de l'allumage, si les feux de croisement D sont allumés, les feux de position le demeurent également pendant environ 30 minutes (si la batterie est suffisamment chargée). Si le conducteur verrouille le véhicule ou éteint manuellement les feux, les feux de position s'éteignent.

AVERTISSEMENT

Tout mouvement accidentel du véhicule peut provoquer des blessures graves.

- Lorsque vous mettez le contact, **n'enfoncez pas** la pédale de frein ou d'embrayage ou le moteur risque de se mettre immédiatement en marche.

AVERTISSEMENT

Une mauvaise utilisation des clés du véhicule ou un manque d'attention peut entraîner des accidents et des blessures graves.

- Ne laissez jamais les clés à l'intérieur du véhicule lorsque vous le quittez. Sinon, un enfant ou une personne non autorisée risquerait de verrouiller le véhicule, de mettre le moteur en marche ou de mettre le contact, ce qui pourrait ainsi actionner un dispositif électrique (par exemple les lave-glaces).

Nota

• Avant de quitter le véhicule, désactivez toujours l'allumage manuellement et le cas échéant, tenez compte des messages à l'écran du combiné d'instruments.

• Si le véhicule demeure longtemps arrêté avec le contact mis, il est possible que la batterie du véhicule se décharge et qu'il soit impossible de mettre le moteur en marche.

• Sur les véhicules diesel, le moteur risque de mettre un peu de temps avant de se mettre en marche s'il doit être préchauffé.

• Si vous appuyez sur le bouton **START ENGINE STOP** lors de la phase STOP, l'allumage est désactivé et le bouton clignote.

• Si l'indication « Système Start-Stop désactivé s'affiche sur l'écran du combiné d'instruments : Démarrer le moteur manuellement », le bouton **START ENGINE STOP** clignote.

Mettre le moteur en marche

- ✓ Cela vaut pour les véhicules : équipés d'une touche de démarrage

Étape	Mettre le moteur en marche à l'aide du bouton de démarrage » page 240.
1.	Appuyez sur la pédale de frein tant que vous n'avez pas effectué l'étape 5. Sur les véhicules équipés d'une boîte mécanique : appuyez à fond sur la pédale d'embrayage et maintenez-la enfoncée jusqu'à ce que le moteur se mette en marche.
2.	Placez le levier de vitesses au point mort ou le levier sélecteur sur la position P ou N .
3.	Appuyez brièvement sur la touche de démarrage » fig. 217 sans appuyer sur l'accélérateur. Le moteur ne peut démarrer qu'en présence d'une clé valide dans le véhicule Après avoir démarré le moteur, le voyant du bouton START ENGINE STOP s'allume fixe-ment pour indiquer que le moteur tourne.
4.	Si le moteur ne démarre pas, interrompez la procédure de lancement et retenez-la au bout d'une minute environ. Si nécessaire, réalisez un démarrage d'urgence » page 240.
5.	Désactivez le frein à main avant de prendre la route » page 244.

»

⚠ AVERTISSEMENT

Ne sortez jamais du véhicule avec le moteur en marche, en particulier si vous avez engagé une vitesse ou un rapport de vitesses. Le véhicule risque de se déplacer soudainement ou de provoquer une situation inattendue et provoquer des dommages, un incendie ou des blessures graves.

⚠ AVERTISSEMENT

L'utilisation d'un aérosol pour un démarrage à froid risque de provoquer une explosion ou augmenter subitement le régime moteur.

- N'utilisez jamais d'aérosol de démarrage à froid du moteur.

ⓘ ATTENTION

- Le moteur de démarrage ou le moteur risque de subir des dommages si vous tentez d'allumer le moteur lors de la conduite ou que vous le rallumez immédiatement après l'avoir arrêté.
- Si le moteur est froid, évitez les hauts régimes, les fortes accélérations et les sollicitations importantes.
- Ne mettez pas le moteur de votre véhicule en marche en le poussant ou en le remorquant. Sinon du carburant non brûlé risque de parvenir dans le catalyseur et de l'endommager.

ⓘ Nota

- N'attendez pas que le moteur chauffe à l'arrêt. Si les glaces offrent une bonne visibilité, prenez immédiatement la route. Le moteur atteint ainsi plus rapidement sa température de fonctionnement et les émissions de polluants sont moindres.
- Lors du démarrage du moteur, les gros consommateurs électriques sont temporairement désactivés.
- Lors du démarrage du moteur à froid, les bruits peuvent brièvement augmenter. Ce phénomène est normal et il n'y a donc pas lieu de s'inquiéter.
- À des températures inférieures à +5 °C (+41 °F), un peu de fumée peut s'échapper du dessous des véhicules diesel lorsque le chauffage d'appoint supplémentaire à carburant est activé.

Arrêt du moteur

✓ Cela vaut pour les véhicules : équipés d'une touche de démarrage

Étape	Arrêt du moteur avec le bouton de démarrage »» page 240.
1.	Arrêtez entièrement le véhicule »» ⚠.
2.	Appuyez sur la pédale de frein et maintenez-la enfoncée tant que vous n'avez pas effectué l'étape 4.

Étape	Arrêt du moteur avec le bouton de démarrage »» page 240.
3.	Si le véhicule est équipé d'une boîte automatique, placez le levier sélecteur en position P.
4.	Serrez le frein à main »» page 244.
5.	Appuyez brièvement sur la touche de démarrage »» fig. 217. Le bouton (START ENGINE STOP) se remet à clignoter. S'il n'est pas possible de couper le moteur, il faudra procéder à une désactivation d'urgence »» page 240.
6.	Avec une boîte mécanique, passez la première vitesse ou la marche arrière.

⚠ AVERTISSEMENT

N'arrêtez jamais le moteur tant que le véhicule se déplace. Cette situation peut provoquer un accident, des blessures graves et la perte de contrôle du véhicule.

- Les airbags et les rétracteurs de ceintures sont inactifs lorsque le contact d'allumage est coupé.
- Le servofrein ne fonctionne pas lorsque le moteur est coupé. Vous devez donc exercer une force plus importante pour freiner le véhicule.
- La direction assistée ne fonctionne pas lorsque le moteur est coupé. Lorsque le moteur est coupé, il est nécessaire de déployer plus de force pour braquer.

- Si vous coupez le contact, le verrouillage de la colonne de direction risque d'être activé et il vous serait impossible de contrôler le véhicule.

ⓘ ATTENTION

Si le moteur est très sollicité pendant une courte période, il est possible qu'il surchauffe une fois arrêté. Pour éviter de l'endommager, laissez-le tourner au ralenti pendant environ 2 minutes en position neutre.

ⓘ Nota

Après avoir arrêté le moteur, le ventilateur du radiateur situé dans le compartiment moteur peut continuer à fonctionner même lorsque l'allumage est coupé. Le ventilateur du radiateur s'éteint automatiquement.

Fonction « My Beat »

La fonction « My Beat » est disponible sur les véhicules dotés d'une clé confort. Cette fonction offre une indication supplémentaire du système de démarrage du véhicule.

Lors de l'accès au véhicule, par exemple en ouvrant les portes par radiocommande, le voyant **START ENGINE STOP** clignote afin d'attirer

l'attention sur le bouton correspondant au système de démarrage.

Lors de l'activation ou de la désactivation de l'allumage, le voyant du bouton **START ENGINE STOP** clignote. Quelques secondes après avoir coupé le moteur, le bouton **START ENGINE STOP** cesse de clignoter et s'éteint.

Une fois le moteur en marche, le voyant du bouton **START ENGINE STOP** reste fixe pour indiquer que le moteur tourne. Le délai qui s'écoule entre le démarrage du moteur à l'aide du bouton **START ENGINE STOP** et le moment où l'éclairage clignotant devient fixe dépend des caractéristiques spécifiques à chaque motorisation. Lorsqu'il est utilisé, le bouton **START ENGINE STOP** se remet à clignoter lors de l'arrêt du moteur.

Sur les véhicules avec système Start-Stop, la fonction « My Beat » offre des informations supplémentaires :

- Lorsque le moteur s'arrête lors de la phase STOP, la touche **START ENGINE STOP** reste allumé fixement. En effet, le système Start-Stop reste actif même lorsque le moteur est à l'arrêt.
- Si le moteur ne parvient pas à redémarrer via le système Start-Stop, » page 270, et doit être démarré manuellement, le bouton **START ENGINE STOP** clignote pour indiquer cette situation.

Freiner et stationner

Capacité et distance de freinage

L'efficacité du freinage dépend en grande partie de l'usure des **plaquettes** de frein. Cette usure dépend principalement des conditions d'utilisation et du style de conduite. Si vous utilisez votre véhicule principalement en ville, que vous effectuez régulièrement de courts trajets ou que votre style de conduite est plutôt sportif, nous vous conseillons de faire vérifier régulièrement l'épaisseur des plaquettes de frein par un Service Technique avant la date prévue dans le Programme d'entretien.

La conduite avec des **freins mouillés**, par exemple après des passages à gué, suite à de fortes pluies ou après un lavage du véhicule, en raison de l'humidité ou du givre qui s'est formé sur les disques de frein (en hiver), entraîne une perte d'efficacité du freinage : Les freins doivent d'abord être « séchés par freinage ».

⚠ AVERTISSEMENT

L'allongement de la distance de freinage ou les entraves au bon fonctionnement du système de freinage augmentent le risque d'accident.

- Des plaquettes de frein neuves doivent d'abord être rodées et ne permettent pas, pendant les 200 premiers kilomètres

»

[124 miles], de développer les forces de frottement optimales. Cette capacité de freinage, légèrement réduite, peut être compensée en appuyant plus fort sur la pédale de frein, ce qui est également valable lorsqu'il est nécessaire de changer les plaquettes.

- Lorsque les freins sont mouillés ou givrés et en cas de conduite sur des routes sur lesquelles du sel de déneigement a été répandu, l'efficacité du freinage peut être réduite.
- En côte, les freins sont excessivement sollicités et chauffent très vite. Avant d'aborder une descente longue et à forte déclivité, réduisez votre vitesse, rétrogradez ou sélectionnez un rapport inférieur si votre véhicule est équipé d'une boîte automatique. Vous bénéficiez ainsi de l'action du frein-moteur et soulagez les freins.
- Ne faites jamais « patiner » les freins en exerçant une légère pression sur la pédale. Un freinage constant entraîne la surchauffe des freins et allonge par conséquent la distance de freinage. Freinez plutôt par intermittence.
- Ne faites jamais rouler le véhicule lorsque le moteur est à l'arrêt. La distance de freinage s'allonge considérablement lorsque le servofrein ne fonctionne pas.
- Si le liquide de frein est usagé et que les freins sont très fortement sollicités, des bulles de vapeur peuvent se former dans le

système de freinage. Ceci réduit l'efficacité des freins.

- Les spoilers avant de deuxième monte ou endommagés peuvent gêner la ventilation des freins et entraîner ainsi leur surchauffe. Avant d'acheter des accessoires, tenez compte des indications correspondantes » page 316, Modifications techniques.
- Lorsque l'un des circuits du système de freinage est défaillant, la distance de freinage s'allonge considérablement ! Rendez-vous immédiatement dans un atelier spécialisé et évitez tout déplacement inutile.

Témoins

Il s'allume en rouge

Niveau de liquide de frein trop faible » page 333 ou dysfonctionnement du circuit de freinage.

 Ne continuez pas de rouler !



Il s'allume en rouge

Frein à main serré » page 244.
Le témoin s'éteint lorsque le frein à main est desserré.

Il s'allume en jaune

Plaquettes de frein avant usées.

AVERTISSEMENT

- Si le témoin du système de freinage ne s'éteint pas ou s'il s'allume en cours de route, le niveau du liquide de frein est trop bas, ce qui engendre un risque d'accident » page 333, Liquide de frein. Arrêtez-vous. Demandez de l'aide à un technicien.
- Si le témoin du système de freinage  s'allume en même temps que le témoin d'ABS , il se peut que le fonctionnement de l'ABS soit défaillant. Les roues arrière risquent par conséquent de se bloquer relativement vite lors du freinage. Cela peut provoquer, dans certaines circonstances, un glissement de l'arrière du véhicule – risque de dérapage ! Arrêtez le véhicule et demandez l'aide d'un technicien.

Frein à main

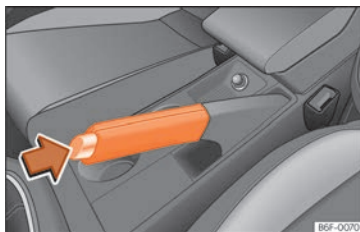

Fig. 219 Frein à main entre les sièges avant.

Le frein à main serré à fond empêche le véhicule de se mettre à rouler inopinément. Tirez toujours à fond le frein à main lorsque vous quittez ou garez le véhicule.

Serrage du frein à main

– Serrez le frein à main à fond en tirant le levier vers le haut » fig. 219.

Desserrage du frein à main

– Soulevez légèrement le levier du frein à main, appuyez sur le bouton de déblocage dans le sens de la flèche » fig. 219 et abaissez le levier au maximum » ⚠.

Abaissez toujours le frein à main à fond afin d'éviter de conduire par inadvertance avec le frein légèrement serré » ⚠.

⚠ AVERTISSEMENT

- N'utilisez jamais le frein à main pour freiner un véhicule qui roule. La distance de freinage est beaucoup plus importante, car seules les roues arrière sont freinées. Risque d'accident !
- Si le frein à main n'est desserré que partiellement, les freins arrière risquent de surchauffer, ce qui peut influencer négativement le fonctionnement du système de freinage – risque d'accident ! De plus, ceci conduit à l'usure prématurée des garnitures de frein arrière.

ⓘ ATTENTION

N'oubliez pas de serrer le frein à main lorsque vous quittez le véhicule. Passez également la 1^{ère} vitesse. Sur les véhicules à boîte automatique, placez le levier de vitesses sur la position P.

Stationnement

Le frein à main devrait toujours être serré à fond lorsque le véhicule est en stationnement.

Lorsque vous vous garez, tenez compte de ce qui suit :

- Immobilisez le véhicule en actionnant la pédale de frein.
- Serrez le frein à main.
- Passez la 1^{ère} vitesse.
- Arrêtez le moteur et retirez la clé du contact-démarrateur. Tournez légèrement le volant pour que le dispositif de blocage de direction s'enclenche.
- Ne laissez jamais les clés à l'intérieur du véhicule » ⚠.

Remarques supplémentaires concernant le stationnement en pente et en côte :

Tournez le volant de sorte que le véhicule heurte le trottoir s'il se met en mouvement.

- Lorsque le véhicule est garé en **pente**, tournez les roues avant vers la droite de sorte qu'elles soient orientées vers le trottoir.
- Lorsque le véhicule est garé en **côte**, tournez les roues avant vers la gauche de sorte qu'elles soient orientées dans le sens opposé au trottoir.
- Bloquez le véhicule comme à l'habitude en serrant à fond le frein à main et en engageant la 1^{ère} vitesse.

⚠ AVERTISSEMENT

- Minimisez les risques de blessures lorsque vous laissez le véhicule sans surveillance.
- Ne garez jamais le véhicule dans des endroits dans lesquels le système d'échappement chaud est en contact avec de l'herbe sèche, des broussailles, du carburant qui a fui ou d'autres matières très inflammables.
- Ne permettez pas aux passagers de rester dans le véhicule une fois que celui-ci a été verrouillé, car ils ne peuvent pas ouvrir les portes et les glaces de l'intérieur et ne pourraient donc pas quitter le véhicule en cas d'urgence. De plus, les portes fermées sont un obstacle pour les secours venant de l'extérieur.
- Ne laissez jamais d'enfants sans surveillance dans le véhicule. Ils pourraient par exemple desserrer le frein à main et/ou déplacer le levier de vitesses/levier sélecteur, »

mettant ainsi le véhicule en mouvement sans avoir aucun contrôle.

- Selon la saison, des températures mettant en danger la vie peuvent être atteintes à bord d'un véhicule en stationnement.

Systèmes de freinage et de stabilisation

Témoins



Témoïn allumé

Dysfonctionnement de l'ESC ou désactivation provoquée par le système. Le témoin de l'ESC s'allume également en cas de dysfonctionnement de l'ABS, pourvu que l'ESC fonctionne en liaison avec ce dernier.



Clignote

ESC ou ASR en cours de fonctionnement.



Témoïn allumé

Dysfonctionnement de l'ASR ou désactivation provoquée par le système.



Clignote

ASR en action.



Témoïn allumé

ASR désactivé manuellement.

Ou alors : ESC en mode Sport.



Témoïn allumé »» page 249

Défaut sur l'ABS, ou il ne fonctionne pas.

Les témoins s'allument simultanément après avoir mis le contact et doivent s'éteindre au bout de 2 secondes environ, durée nécessaire à la vérification de la fonction.

Contrôle électronique de stabilité (ESC)*

Ce contrôle électronique de stabilité réduit le risque de dérapage et améliore la stabilité du véhicule.

Le contrôle électronique de stabilité (ESC) comprend le blocage électronique de différentiel (EDS) et l'antipatinage (ASR). L'ESC fonctionne en liaison avec l'ABS. En cas de panne de l'ESC ou de l'ABS, les deux témoins s'allument. Il comprend également l'assistance au freinage d'urgence (HBA).

L'ESC est automatiquement activé lorsque vous lancez le moteur.

L'ESC est activé en permanence, il est impossible de le désactiver. Avec le système Easy

Connect, il est uniquement possible de désactiver l'ASR ou de sélectionner le mode Sport.

L'ASR peut être désactivé dans les cas où le patinage des roues est souhaité »» page 247.

Par exemple :

- pour conduire avec des chaînes à neige,
- pour conduire dans la neige profonde ou sur sol meuble,
- pour dégager par mouvements de va-et-vient le véhicule enlisé.

Il est recommandé de réactiver l'ASR en appuyant sur la touche après la manœuvre.

Contrôle électronique de stabilité (ESC)*



L'ESC réduit le risque de dérapage en freinant les roues individuellement.

À l'aide de l'angle de braquage du volant et de la vitesse du véhicule, il détermine la direction souhaitée par le conducteur et il la compare constamment avec le comportement réel du véhicule. En cas d'écart, par exemple lorsque le véhicule commence à dérapier, l'ESC freine automatiquement la roue concernée.

Le véhicule récupère sa stabilité grâce aux forces appliquées sur la roue à freiner. S'il tend à survivre [dérapage du train arrière], le

système agit sur la roue avant qui décrit la trajectoire extérieure du virage.

Témoin

Deux témoins d'informations sont attribués au contrôle électronique de stabilité. Le témoin  informe de la fonction et le témoin  informe de la déconnexion.

Si le témoin  reste allumé suite au démarrage au moteur, la fonction a pu être désactivée par le système. Dans ce cas, l'ESC peut être à nouveau activé en coupant puis en remettant le contact d'allumage. Lorsque le témoin s'éteint, cela signifie que le système est à nouveau prêt à fonctionner.

AVERTISSEMENT

- Le contrôle électronique de stabilité (ESC) ne peut dépasser les limites imposées par les lois de la physique. Veuillez tenir compte de ce point, en particulier en cas de conduite sur chaussée glissante ou humide, ou avec une remorque.
- Le style de conduite doit être adapté en permanence à l'état de la chaussée et aux conditions de circulation. La sécurité accrue présentée par l'ESC ne doit pas vous inciter à prendre des risques !

ATTENTION

- Pour garantir un fonctionnement irréprochable de l'ESC, les quatre roues doivent

être équipées de pneus identiques. Si les pneus présentent des périmètres de roulement différents, cela pourrait réduire la puissance du moteur.

- D'éventuelles modifications apportées au véhicule (par exemple au moteur, au système de freinage, au châssis ou à la combinaison roue/pneu) peuvent avoir une incidence sur le fonctionnement de l'ABS, de l'EDS, de l'ESC et de l'ASR.

Régulation antipatinage des roues motrices (ASR)



La régulation antipatinage empêche les roues de patiner lors de l'accélération.

Description et fonctionnement de l'antipatinage (ASR)

L'ASR permet d'éviter le patinage des roues motrices à l'accélération en réduisant la puissance du moteur.

Grâce à l'ASR, démarrage, accélération et parcours en montagne se trouvent amplement facilités ou deviennent possibles, même lorsque l'état de la chaussée est défavorable.



La régulation antipatinage s'enclenche automatiquement lorsqu'on lance le moteur. Le cas échéant, il est possible de l'activer ou de la désactiver par le biais du système Easy Connect.*



Le témoin  s'allume lorsque l'ASR est désactivé. Normalement, cette option devrait toujours être connectée. Hors cas exceptionnels, c'est-à-dire en cas de patinage volontaire des roues, il est possible de désactiver la fonction depuis le système Easy Connect en appuyant sur la touche  ou la touche de fonction RÉGLAGES > Système ESC, par exemple :

- Avec une roue de secours de taille réduite ;
- Lorsque le véhicule est équipé de chaînes à neige ;
- En cas de conduite sur neige profonde ou terrains mous.
- Lorsque le véhicule est embourbé, pour le sortir « en le balançant ».

Il faudra ensuite reconnecter le dispositif.

Témoin

Trois témoins d'information sont attribués à la régulation antipatinage :  (sur les véhicules équipée du M-ABS),  (sur les véhicules équipés de l'ESC) et .

Si le système est défectueux ou qu'il a été désactivé, le témoin  ou  reste allumé. Étant donné que l'ASR fonctionne en combinaison avec le système ABS, le témoin ASR s'allume aussi en cas de défaillance de l'ABS. Pour plus d'informations, consultez » page 248.

⚠ AVERTISSEMENT

- Il ne faut pas oublier que l'ASR ne permet pas non plus d'annuler les limites imposées par les lois physiques. Veuillez tenir compte de ce point, en particulier en cas de conduite sur chaussée glissante ou humide, ou avec une remorque.
- Le style de conduite doit être adapté en permanence à l'état de la chaussée et aux conditions de circulation. La sécurité accrue présentée par l'ASR ne doit pas vous inciter à prendre des risques !

ⓘ ATTENTION

- Pour garantir un fonctionnement irréprochable de l'ASR, les quatre roues doivent être équipées de pneus identiques. Si les pneus présentent des périmètres de roulement différents, cela pourrait réduire la puissance du moteur.
- D'éventuelles modifications apportées au véhicule (par exemple au moteur, au système de freinage, au châssis ou à la combinaison roue/pneu) peuvent avoir une incidence sur le fonctionnement de l'ABS et de l'ASR.

Activer/désactiver l'ESC et l'ASR*

L'ESC s'active automatiquement en démarquant le moteur et ne fonctionne qu'avec le

moteur en marche et comprend les système ABS, EDS et ASR.

La fonction ASR et l'ESC devront uniquement être désactivés dans des situations dans lesquelles une traction suffisante n'est pas atteinte, entre autres :

- Pour conduire dans la neige profonde ou sur sol peu ferme.
- Pour « débloquer » le véhicule s'il est coincé.

Réactivez ensuite la fonction ASR et l'ESC.



En fonction des finitions et des versions il existe la possibilité, ou bien de désactiver uniquement l'ASR ou d'activer l'ESC mode Sport.

ESC en mode « Sport »

Il est possible d'activer le mode Sport via le menu du système Easy Connect »»  page 35. Les interventions de l'ESC pour stabiliser le véhicule comme celles de la régulation antipatinage (ASR) sont limitées.

Le témoin  s'allume. Sur les véhicules équipés du système d'information du conducteur*, ce dernier recevra l'indication **Contrôle de stabilité (ESC) : Sport. Attention ! Stabilité limitée.**

Désactivation du mode « Sport » de l'ESC

Via le menu du système Easy Connect »»  page 35. Le témoin  s'éteint. Sur les

véhicules équipés du système d'information du conducteur*, ce dernier recevra l'indication **Contrôle de stabilité (ESC) : on.**

Désactivation de l'ASR

L'ASR est désactivé via le menu du système Easy Connect »»  page 35. La régulation antipatinage est alors désactivée.

Le témoin  s'allume. Sur les véhicules équipés du système d'information du conducteur*, ce dernier recevra l'indication **ASR désactivé.**

Activation de l'ASR

L'ASR est activé via le menu du système Easy Connect »»  page 35. La régulation antipatinage est alors activée.

Le témoin  s'éteint. Sur les véhicules équipés du système d'information du conducteur*, ce dernier recevra l'indication **ASR activé.**

• Activez ou désactivez la fonction ASR ou l'ESC dans le système Easy Connect en appuyant sur la touche **CAR**/ et les touches de fonction **RÉGLAGES > Système ESC.**

⚠ AVERTISSEMENT

Activez l'ESC Sport uniquement si l'aptitude à conduire et le trafic le permettent : risque de dérapage !

- Avec l'ESC en mode Sport, la fonction stabilisatrice est limitée afin d'offrir une

conduite plus sportive. Les roues motrices peuvent patiner et le véhicule peut déra- per.

Nota

Si l'ASR est déconnecté ou que le mode Sport de l'ESC est sélectionné, le régulateur de vitesse* est déconnecté.

Blocage électronique du différentiel (EDS)*

L'EDS fonctionne conjointement avec l'ABS sur les véhicules équipés du contrôle électronique de stabilité (ESC)*.

Grâce à l'EDS, démarrage, accélération et parcours en montagne sont grandement facilités ou deviennent possibles, même lorsque l'état de la chaussée est défavorable.

Le système contrôle le nombre de tours des roues motrices par l'intermédiaire des capteurs de l'ABS.

Si la vitesse du véhicule ne dépasse pas les 80 km/h (50 mph), les différences de vitesse de rotation d'environ 100 tr/min entre les roues motrices, dues à un sol *partiellement* glissant, sont compensées par le freinage de la roue qui patine, la force motrice étant transmise à l'autre roue par l'intermédiaire du différentiel.

Pour éviter que le frein à disque de la roue qui freine ne chauffe, l'EDS se désactive automatiquement en cas de sollicitation extrême. Le véhicule continuera à fonctionner avec les mêmes propriétés qu'un véhicule non équipé d'EDS. C'est pourquoi il n'existe pas d'avertissement de la déconnexion de l'EDS.

L'EDS se reconnecte automatiquement lorsque le frein a refroidi.

Témoin

Le témoin de l'ESC  s'allume pour indiquer une défaillance de l'EDS. Rendez-vous dès que possible dans un atelier spécialisé.

AVERTISSEMENT

- **Accélérez avec prudence sur une chaussée glissante, par exemple sur la neige ou le verglas. Les roues motrices peuvent patiner malgré l'EDS, ce qui diminue la sécurité de conduite.**
- **Le style de conduite doit être constamment adapté à l'état de la chaussée et aux conditions de circulation. La sécurité accrue présentée par l'EDS ne doit pas vous inciter à prendre des risques !**

ATTENTION

D'éventuelles modifications apportées au véhicule (par exemple au moteur, au système de freinage, au châssis ou à la combinaison roue/pneu) peuvent avoir une inci-

dence sur le fonctionnement de l'EDS
» page 316.

Système antiblocage (ABS)

Le système antiblocage (ABS) empêche que les roues se bloquent en freinant et contribue significativement à augmenter la sécurité active en roulant.

Fonctionnement de l'ABS

Si une roue présente une vitesse de rotation trop faible par rapport à la vitesse réelle du véhicule et tend à se bloquer, le dispositif réduit la pression de freinage exercée sur cette roue. Ce processus de régulation se manifeste par des **mouvements de vibration de la pédale de frein** accompagnés de bruits. Le conducteur est ainsi informé que les roues ont tendance à se bloquer et que l'ABS intervient. Pour permettre à l'ABS de fonctionner de façon optimale dans cette plage de régulation, vous devez laisser la pédale de frein enfoncée ; évitez absolument de « pomper ».

En cas de freinage brusque sur une chaussée glissante, la maniabilité de la direction se maintient à un niveau optimal car les roues ne se bloquent pas.

Il ne faut cependant pas s'attendre à ce que l'ABS réduise la distance de freinage dans toutes les circonstances. En cas de conduite »

sur des graviers ou de la neige fraîchement tombée sur un sol glissant, la distance de freinage peut même être augmentée.



L'ABS est défectueux si :

- Le témoin  ne s'allume pas lorsque vous mettez le contact d'allumage.
- Le témoin ne s'éteint pas au bout de quelques secondes.
- Le témoin s'allume en cours de route.

Le véhicule peut encore être freiné avec le système de freinage classique, c'est-à-dire sans intervention de l'ABS. Rendez-vous dès que possible dans un atelier spécialisé.

Si'il existe un défaut de l'ABS, le témoin de l'ESC* s'active également, ainsi que celui de la pression des pneus.

Dysfonctionnement de l'ensemble du système de freinage

Si le témoin d'ABS  s'allume en même temps que le témoin du système de freinage , il faut en conclure que non seulement l'ABS est défectueux, mais aussi le système de freinage .





AVERTISSEMENT

- L'ABS ne permet pas de dépasser les limites imposées par les lois de la physique. Une chaussée glissante ou mouillée reste dangereuse même avec l'ABS ! Lors

l'ABS est activé, il faut immédiatement adapter la vitesse aux conditions de la route et du trafic. La sécurité accrue offerte par ce système ne doit pas vous inciter à prendre des risques – risque d'accident !

- L'efficacité de l'ABS dépend également des pneus  page 337.
- Les modifications apportées aux trains roulants ou au dispositif de freinage peuvent gêner considérablement le fonctionnement de l'ABS.

AVERTISSEMENT

- Avant d'ouvrir le capot-moteur, tenez compte des avertissements de la section  page 326. Interventions dans le compartiment-moteur.
- Si le témoin du système de freinage  s'allume en même temps que le témoin d'ABS , arrêtez immédiatement le véhicule et contrôlez le niveau de liquide de frein dans le réservoir  page 333, Liquide de frein. Si le niveau de liquide se situe sous le repère « MIN », ne reprenez pas la route – risque d'accident ! Demandez de l'aide à un technicien.
- Si le niveau du liquide de frein est correct, le dysfonctionnement du système de freinage peut être dû à la défaillance de l'ABS. Les roues arrière risquent par conséquent de se bloquer relativement vite lors du freinage. Cela peut provoquer, dans certaines circonstances, un glissement de l'arrière du

véhicule – risque de dérapage ! Arrêtez le véhicule et demandez l'aide d'un technicien.

Assistance au freinage hydraulique*

L'assistance au freinage hydraulique équipé uniquement les véhicules pourvus de l'ESC.

En situation d'urgence, la plupart des automobilistes freinent en général à temps mais sans pour autant utiliser la pression de freinage maximale. Ce qui allonge inutilement la distance de freinage !

C'est à ce moment-là qu'intervient l'assistance au freinage d'urgence. En exerçant une pression très rapide sur la pédale de frein, l'assistance au freinage d'urgence interprète cette action comme une situation d'urgence. Elle crée alors, en un minimum de temps, la pression de freinage maximale nécessaire pour activer plus rapidement et plus efficacement l'ABS et raccourcir la distance de freinage.

Ne relâchez pas la pression exercée sur la pédale de frein car, dès que vous la relâchez, l'assistance au freinage d'urgence est automatiquement désactivée.

Allumage automatique des feux de détresse

En cas de freinage brusque ou d'urgence, il sera signalisé immédiatement par le clignotement des feux stop. Si le freinage d'urgence continue jusqu'à l'arrêt complet du véhicule, ce sont alors les feux de détresse ou « warnings » qui s'allument, accompagnés des feux stop fixes. Les feux de détresse s'éteignent automatiquement en cas de redémarrage du véhicule ou d'un appui sur l'interrupteur correspondant.

AVERTISSEMENT

- **Le risque d'accident augmente lorsque vous roulez trop vite ou trop près du véhicule circulant devant vous, ou lorsque la chaussée est glissante ou mouillée. L'assistant au freinage ne réduit pas les risques que comporte une conduite dangereuse.**
- **L'assistance au freinage d'urgence ne permet pas de dépasser les limites imposées par les lois de la physique. Une chaussée glissante ou mouillée reste dangereuse, même avec l'assistance au freinage d'urgence ! Adaptez toujours votre vitesse à l'état de la chaussée et aux conditions de circulation. La sécurité accrue offerte par ce système ne doit pas vous inciter à prendre des risques – risque d'accident !**

Gestion électronique du couple moteur (XDS)*

Au moment de prendre un virage, le mécanisme différentiel de l'essieu moteur permet à la roue extérieure de tourner plus vite que celle intérieure. De cette manière, la roue qui tourne plus vite (extérieure) reçoit un couple moteur inférieur à celle intérieure. Cela peut entraîner, dans certaines situations, un couple excessif fourni à la roue intérieure, provoquant son patinage. En revanche la roue extérieure reçoit un couple moteur inférieur à celui qu'elle pourrait transmettre. Cet effet provoque une perte globale d'adhérence latérale sur l'essieu avant qui se traduit par un sous-virage ou « allongement » de la trajectoire.

Le système XDS est capable, grâce aux capteurs et signaux de l'ESC, de détecter et corriger cet effet.

Le XDS, grâce à l'ESC, fera freiner les roues intérieures, ce qui compensera l'excès de couple moteur sur la roue motrice intérieure. La trajectoire demandée par le conducteur sera donc réalisée avec plus de précision.

Le système XDS fonctionne en combinaison avec l'ESC et reste toujours actif, même si l'antipatinage ASR est déconnecté ou l'ESC est en mode Sport.

Freinage multicollision*

Le freinage multicollision peut aider le conducteur en cas d'accident en intervenant avec un freinage évitant le risque de dérapé pendant l'accident et de provoquer d'autres collisions.

Le freinage multicollision fonctionne en cas d'accident frontal, latéral et arrière, lorsque l'appareil de commande des airbags constate le niveau d'activation et que l'accident se produit à une vitesse supérieure à 10 km/h (6 mph). L'ESC freine automatiquement le véhicule, lorsque lors de l'accident l'ESC, l'installation de freinage hydraulique et le réseau de bord n'ont pas été endommagés.

Au cours de l'accident, les actions suivantes entraînent le freinage automatique :

- Lorsque le conducteur appuie sur l'accélérateur, le freinage automatique n'a pas lieu.
- Lorsque la pression de freinage provoquée par l'actionnement de la pédale de frein est supérieure à la pression de freinage du système, le véhicule freinera manuellement.
- En cas d'anomalie sur l'ESC, le freinage multicollision ne sera pas disponible.

Servofrein

Le servofrein amplifie la pression que vous exercez sur la pédale de frein. Il fonctionne uniquement **lorsque le moteur tourne**.

Si le servofrein ne fonctionne pas, parce que le véhicule est remorqué ou parce que le servofrein est défectueux, par exemple, vous devez exercer une pression beaucoup plus forte sur la pédale de frein qu'en temps normal.

⚠ AVERTISSEMENT

La distance de freinage peut s'allonger sous l'influence de certains facteurs extérieurs.

- **Ne faites jamais rouler le véhicule lorsque le moteur est à l'arrêt. S'il n'est pas fermé, il existe des risques d'accident ! La distance de freinage s'allonge considérablement lorsque le servofrein ne fonctionne pas.**
- **Lorsque le servofrein ne fonctionne pas, par exemple en cas de remorquage du véhicule, l'effort à exercer sur la pédale est plus important.**

Assistant de démarrage en côte*



[BKJ-0099]

Fig. 220 Vidéo associée

Cette fonction n'est incluse que sur les véhicules équipés de l'ESC.

L'assistant de démarrage en côte aide le conducteur à démarrer en côte en montant en maintenant le véhicule à l'arrêt.

Le système maintient la pression de freinage pendant environ 2 secondes après que le conducteur ait relâché la pédale de frein, pour éviter que le véhicule se déplace vers l'arrière pendant la manœuvre de démarrage. Pendant ces 2 secondes, le conducteur a suffisamment de temps pour relâcher la pédale d'embrayage et accélérer sans que le véhicule ne se déplace et sans avoir à utiliser le frein à main, ce qui rend le démarrage plus facile, pratique et sûr.

Les conditions de fonctionnement sont :

- se trouver sur une pente,
- la porte du conducteur est fermée,
- véhicule complètement arrêté,

- moteur en marche et pédale de frein appuyée,
- en plus d'avoir mis en marche ou d'être au point mort pour le changement de vitesses manuel et d'avoir mis le levier de vitesse en position **S**, **D** ou **R** dans le cas des boîtes de vitesse automatiques.

Le système est aussi actif lors de montées en marche arrière.

⚠ AVERTISSEMENT

- **Si le véhicule n'est pas mis en marche immédiatement après avoir retiré le pied de la pédale de frein, celui-ci pourrait, dans certaines circonstances, commencer à descendre la pente. Appuyez sur la pédale de frein ou serrez immédiatement le frein à main.**
- **Si le moteur cale, appuyez sur la pédale de frein ou serrez immédiatement le frein à main.**
- **Si vous ne souhaitez pas que le véhicule recule involontairement au démarrage en cas de circulation « pare-chocs contre pare-chocs », maintenez la pédale de frein enfoncée pendant quelques secondes avant de commencer à rouler.**

i Nota

Votre partenaire SEAT ou un atelier spécialisé pourront vous spécifier si votre véhicule est équipé de ce système.

Boîte mécanique

Conduite avec boîte mécanique

Lisez attentivement les informations complémentaires » page 43

Certaines versions du modèle peuvent incorporer une boîte mécanique à 6 vitesses, dont le schéma est représenté sur la poignée du levier de sélection.

La marche arrière ne doit être enclenchée que lorsque le véhicule est à l'arrêt. Avec le moteur en marche, il faut attendre environ 6 secondes avec l'embrayage appuyé à fond avant de sélectionner la marche arrière, afin de protéger la boîte de vitesses.

Les feux de recul s'allument lorsque la marche arrière est enclenchée et que le contact d'allumage est mis.

⚠ AVERTISSEMENT

- Lorsque le moteur tourne, le véhicule se déplace dès qu'une vitesse est engagée et que vous levez le pied de la pédale d'embrayage.
- N'enclenchez jamais la marche arrière lorsque le véhicule roule – risque d'accident !

i Nota

- En conduisant, ne posez pas votre main sur le levier de vitesses. La pression de la main se transmet aux fourchettes de commande de la boîte de vitesses, risquant ainsi de provoquer à long terme leur usure prématurée.
- Débrayez toujours à fond lorsque vous passez les vitesses pour éviter une usure et des endommagements inutiles.
- En côte, n'immobilisez pas le véhicule en faisant « patiner » l'embrayage. Ceci entraîne une usure prématurée et un endommagement de l'embrayage.
- Ne laissez pas le pied appuyé sur la pédale d'embrayage ; bien que la pression semble insignifiante, cela peut provoquer une usure prématurée du disque d'embrayage. Utilisez le repose-pied tant que vous ne devez pas changer de vitesse.

Boîte automatique/boîte automatique DSG*

Introduction

Votre véhicule est équipé d'une boîte mécanique à régulation électronique. La transmission des forces entre le moteur et la boîte de vitesses s'opère via deux embrayages indépendants. Ceux-ci remplacent le convertis-

seur de couple des boîtes automatiques conventionnelles et vous permettent d'accélérer le véhicule sans interruption sensible de la force de traction.

Grâce au système **Tiptronic**, vous pouvez également, si vous le souhaitez, sélectionner les vitesses *manuellement* » page 256, **Passage des vitesses en mode Tiptronic***.

Témoins

🚫 Il s'allume en vert

Vous n'appuyez pas sur la pédale de frein. Appuyez sur la pédale de frein pour sélectionner un rapport de vitesses.

🚫 Il clignote en vert

La touche de verrouillage du levier sélecteur n'est pas activée. Le déplacement du véhicule est verrouillé. Activez le verrouillage du levier sélecteur.

Positions du levier sélecteur

Lisez attentivement les informations complémentaires » page 43

La position du levier sélecteur est indiquée sur l'écran du combiné d'instruments par une mise en surbrillance du symbole correspondant. En outre la vitesse enclenchée

s'affichera à l'écran, avec le levier sélecteur sur les positions de la boîte mécanique M, D, E et S.

P – Frein de parking

Dans cette position du levier sélecteur, les roues motrices sont bloquées mécaniquement. Le frein de parking (position P) doit être uniquement enclenché lorsque le véhicule est à l'arrêt » » » ⚠.

Pour enclencher le levier sélecteur en position P et pour le dégager de cette position, maintenez appuyée la touche de verrouillage (située sur le pommeau du levier sélecteur) et enfoncez simultanément la pédale de frein.

R – Marche arrière

La marche arrière doit être uniquement engagée lorsque le véhicule est à l'arrêt et le moteur tourne au ralenti » » » ⚠.

Pour enclencher le levier sélecteur en position R, vous devez maintenir appuyées simultanément la touche de verrouillage et la pédale de frein. Lorsque le levier sélecteur est en position R et que le contact d'allumage est mis, les feux de recul s'allument.

N – Point mort (ralenti)

Lorsque le levier sélecteur est sur cette position, la boîte de vitesses est au point mort.

D/S – Position permanente de marche avant

Le levier sélecteur sur la position D/S permet d'utiliser la boîte de vitesses en mode Normal (D) ou Sport (S). Pour sélectionner le mode Sport S, déplacez le levier sélecteur vers l'arrière. Si vous le déplacez à nouveau, vous sélectionnez à nouveau le mode Normal D. L'écran du combiné d'instruments affichera le mode de conduite sélectionné.

En **mode Normal** (D), la boîte de vitesses sélectionne automatiquement le rapport de démultiplication optimal. Celui-ci dépend de la charge du moteur, de la vitesse du véhicule et du programme de régulation dynamique.

Le **mode Sport** (S) doit être sélectionné pour une conduite sportive. La réserve de puissance du moteur est alors utilisée au maximum. À l'accélération, les changements de vitesses sont perceptibles.

Pour passer de la position N à D/S, appuyez sur la pédale de frein lorsque la vitesse du véhicule est inférieure à 3 km/h (2 mph) ou lorsque le véhicule est à l'arrêt » » » ⚠.

Dans certaines circonstances (sur des routes de montagne, par exemple), il peut être utile de passer provisoirement en mode Tiptronic » » page 256, pour régler *manuellement* le rapport de démultiplication en fonction des conditions de conduite.

⚠ AVERTISSEMENT

- Lorsque le véhicule est arrêté, veillez à ne pas appuyer sur l'accélérateur involontairement. Le véhicule pourrait alors se mettre immédiatement en mouvement, même lorsque le frein de stationnement est serré – risque d'accident !
- Ne placez jamais le levier sélecteur en position R ou P pendant que vous conduisez. S'il n'est pas fermé, il existe des risques d'accident !
- Lorsque le moteur tourne et que le levier sélecteur est placé sur n'importe quelle position (sauf « P »), le véhicule doit rester à l'arrêt en appuyant sur la pédale de frein, car même si le moteur tourne au ralenti, la transmission des forces n'est pas complètement coupée (le véhicule « avance lentement »). Si une vitesse est enclenchée et que le véhicule est à l'arrêt, n'accélérez pas de manière incontrôlée. Le véhicule pourrait alors se mettre immédiatement en mouvement, même lorsque le frein de stationnement est serré – risque d'accident !
- Lorsque vous sélectionnez une vitesse avec le véhicule à l'arrêt et le moteur en marche, il ne faut pas accélérer. S'il n'est pas fermé, il existe des risques d'accident !
- Le conducteur ne doit jamais quitter son véhicule alors que le moteur tourne et qu'une vitesse est enclenchée. Si vous devez quitter votre véhicule alors que le moteur tourne, serrez le frein à main et enclenchez le frein de parking (« P »).

- Avant d'ouvrir ou de faire ouvrir par une autre personne le capot-moteur et de travailler sur le moteur qui tourne, placez le levier sélecteur sur la position P et serrez à fond le frein à main – risque d'accident ! **Tenez compte des avertissements** » page 326, Interventions dans le compartiment-moteur.

Nota

- Si, en cours de route, vous enclenchez par inadvertance le levier en position N, relâchez la pédale d'accélérateur et attendez que le moteur tourne au ralenti avant de repasser en position D ou S.
- Si l'alimentation en cours est coupée sur la position P, le levier sélecteur reste verrouillé. Dans ce cas, vous pouvez faire appel au déverrouillage d'urgence » page 43.

Blocage du levier sélecteur



Fig. 221 Verrouillage du levier sélecteur.

Le verrouillage du levier sélecteur évite qu'une vitesse ne soit enclenchée par inadvertance et que le véhicule ne se mette en mouvement de manière incontrôlée.

Pour désactiver le verrouillage du levier sélecteur, procédez comme suit :

- Mettez le contact d'allumage.
- Appuyez sur la pédale de frein et maintenez simultanément la touche de verrouillage enfoncée indiquée par la flèche » fig. 221.

Verrouillage automatique du levier sélecteur

Lorsque le contact d'allumage est mis, le levier sélecteur est bloqué sur les positions P et N. Si le levier sélecteur se trouve sur P, pour le débloquer, appuyez sur la pédale de frein en même temps que sur la touche de verrouilla-

ge. Lorsque le levier sélecteur est sur les positions P ou N, le message suivant s'affichera à l'écran en guise de rappel au conducteur :

Pour enclencher une vitesse à l'arrêt, actionnez la pédale de frein.

Le verrouillage du levier fonctionne uniquement lorsque le véhicule est éteint et à des vitesses allant jusqu'à 5 km/h (3 mph). À une vitesse supérieure à 5 km/h (3 mph), le verrouillage du levier en position N se déconnecte automatiquement.

Le levier sélecteur n'est pas verrouillé lors d'un bref passage, de R à D, par exemple, en passant par la position N. Ceci permet, par exemple, d'aider le véhicule lorsque celui-ci est embourbé « en le balançant ». Si le levier reste plus de 2 secondes en position N et que vous n'appuyez pas sur la pédale de frein, le verrouillage du levier sélecteur s'enclenche.

Touche de verrouillage

La touche de verrouillage du levier sélecteur évite que le levier sélecteur ne soit enclenché dans certaines positions par inadvertance. Appuyez sur la touche de verrouillage pour désactiver le verrouillage du levier sélecteur.

Verrouillage de la clé de contact

Une fois le contact coupé, vous pouvez retirer la clé si le levier sélecteur est en position P. »

Tant que la clé est retirée, le levier sélecteur reste bloqué en position P.

i Nota

• Si le verrouillage du levier sélecteur ne s'encastre pas, il y a un dysfonctionnement. La transmission est interrompue pour éviter que le véhicule ne se mette en mouvement par accident. Pour que le verrouillage du levier sélecteur s'encastre à nouveau, procédez comme suit :

- Avec boîte 6 vitesses : actionnez la pédale de frein et relâchez-la à nouveau.
- Avec boîte 7 vitesses : actionnez la pédale de frein. Placez le levier sélecteur sur la position P ou N et enclenchez ensuite une vitesse.

• Si malgré le fait d'enclencher une vitesse, le véhicule n'avance et ne recule pas, procédez comme suit :

- Lorsque le véhicule ne se déplace pas dans la direction souhaitée, il se peut que le système n'aie pas correctement passé la vitesse. Appuyez sur la pédale de frein et repassez la vitesse.
- Si le véhicule ne se déplace toujours pas dans la direction souhaitée, cela signifie que vous êtes en présence d'un dysfonctionnement du système. Faites appel à un spécialiste et faites contrôler le système.

Passage des vitesses en mode Tiptronic*

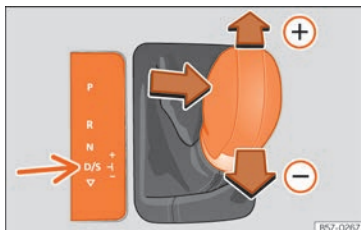

Fig. 222 Console centrale : Changer de vitesses en mode Tiptronic.

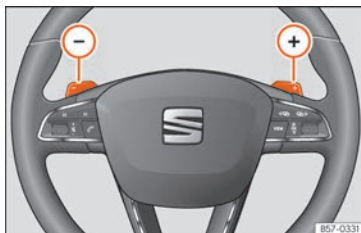

Fig. 223 Volant : palettes pour boîte automatique.

Le Tiptronic permet au conducteur de changer de vitesse manuellement.

Passage de vitesses manuel avec le levier sélecteur

Il est possible de passer en mode Tiptronic lorsque le véhicule est à l'arrêt ou en cours de route.

- Pour passer au mode Tiptronic, appuyez sur le levier sélecteur et retirez-le de la position D/S vers la droite. Une fois le passage effectué, l'écran du combiné d'instruments indiquera que le levier sélecteur se trouve sur **M** (**M4** signifie que la 4e vitesse est enclenchée, par exemple).

- Poussez le levier sélecteur vers l'avant pour passer une vitesse supérieure **>>> fig. 222.**
- Tirez le levier sélecteur vers l'arrière pour passer une vitesse inférieure.

Passage de vitesses manuel avec les palettes de changement de vitesse*

Il est possible d'utiliser les palettes de changement de vitesse avec le levier sélecteur sur les positions D/S ou **M**.

- Appuyez sur la plaquette pour passer une vitesse supérieure **>>> fig. 223.**
- Appuyez sur la plaquette pour passer une vitesse inférieure.
- Lorsque le levier sélecteur se trouve sur la position D/S, si vous n'actionnez aucune palette pendant un bref instant, le

gestionnaire de la boîte de vitesses repasse en mode automatique. Pour passer les vitesses manuellement avec les palettes en permanence, déplacez le levier sélecteur de la position D/S vers la droite.

Au moment de l'accélération, la boîte de vitesses passe automatiquement au rapport immédiatement supérieur juste avant que le moteur n'ait atteint le régime maximal autorisé pour le rapport considéré.

Lorsque vous passez à une vitesse inférieure, la boîte automatique ne rétrograde que si le moteur ne peut plus s'emballer.

Lorsque le dispositif kick-down est actionné, la boîte de vitesses rétrograde en fonction de la vitesse et du régime-moteur.

Conseils pour la conduite

Le passage à un rapport supérieur ou inférieur est automatique.

Le moteur ne peut démarrer qu'avec le levier sélecteur sur la position P ou N. À basses températures (moins de -10°C), le moteur ne peut démarrer que si le levier sélecteur est sur la position P.

Démarrage du véhicule

– Appuyez sur la pédale de frein et maintenez-la enfoncée.

– Maintenez la touche de verrouillage (située sur le pommeau du levier sélecteur) enfoncée, placez le levier sélecteur sur la position souhaitée, par exemple **D** » page 253, puis relâchez la touche de verrouillage.

– Attendez quelques instants que la boîte de vitesses ait changé de vitesse (un léger à-coup est perceptible).

– Lâchez la pédale de frein et accélérez » ⚠.

Arrêt momentané

– Immobilisez le véhicule avec le frein au pied à un feu de circulation, par exemple. N'accélérez pas.

Arrêt/Stationnement

Si vous ouvrez la porte du conducteur et que le levier sélecteur ne se trouve pas sur la position P, le véhicule pourrait se déplacer. L'indication pour le conducteur sera : **Boîte de vitesses : levier sélecteur en position de marche !**. En outre, un vibreur retentit.

– Appuyez sur la pédale de frein et maintenez-la enfoncée » ⚠.

– Serrez le frein à main.

– Placez le levier sélecteur en position « P ».

Arrêt en côte

– Appuyez *toujours* sur la pédale de frein fermement pour éviter que le véhicule « ne recule » ; serrez le frein à main si nécessaire » ⚠. N'augmentez **pas** le régime-moteur (en appuyant sur l'accélérateur) en enclenchant une vitesse pour éviter que le véhicule « ne recule » » ⚠.

Démarrage en côte

– Serrez le frein à main.

– Lorsqu'une vitesse est enclenchée, accélérez doucement et desserrez le frein à main.

Conduite sur une route à forte déclivité :

dans certaines circonstances (en montagne ou en tractant une remorque, par exemple), il peut s'avérer utile d'utiliser temporairement le programme de sélection manuelle pour choisir manuellement le rapport de transmission adapté en fonction des conditions de circulation » ⚠.

Pour se garer sur terrain plat, il suffit de mettre le levier sélecteur en position P. En côte, il faut d'abord serrer le frein à main puis mettre le levier sélecteur en position P, évitant ainsi une charge excessive sur le mécanisme de blocage et facilitant le changement de position du levier sélecteur. »

⚠ AVERTISSEMENT

Lisez et tenez compte des avertissements de sécurité » au chapitre Positions du levier sélecteur à la page 254.

- Ne faites pas patiner les freins ou n'appuyez pas trop souvent ou trop longtemps sur la pédale de frein. Si vous freinez constamment, les freins surchauffent. Cela provoque une réduction considérable de la puissance de freinage, une augmentation de la distance de freinage, voire un défaut sur l'ensemble du système de freinage.
- Si vous devez vous arrêter sur une route en pente, appuyez sur la pédale de frein ou serrez le frein à main pour éviter que le véhicule ne recule.

ⓘ ATTENTION

- Lors d'un arrêt en côte, n'essayez pas d'empêcher le véhicule de passer une vitesse en d'accélérer. Ceci pourrait échauffer et endommager la boîte automatique. Serrez le frein à main ou appuyez sur la pédale de frein pour éviter que le véhicule ne recule.
- Si vous faites rouler le véhicule avec le levier sélecteur en position N alors que le moteur ne tourne pas, la boîte automatique sera endommagée puisqu'elle ne sera pas lubrifiée.
- Dans certaines situations de conduite ou de circulation nécessitant des démarrages fréquents, dans lesquelles le véhicule

« avance lentement » de manière prolongée, ou dans des embouteillages, la boîte de vitesses pourrait surchauffer et être endommagée ! Si le témoin  s'allume, arrêtez le véhicule dès que l'occasion se présente et patientez jusqu'à ce que la boîte refroidisse » page 261.

Dispositif kick-down

Le kick-down permet d'atteindre une accélération maximale.

Si vous appuyez à fond sur la pédale d'accélérateur, au-delà du point dur, la boîte automatique rétrograde en fonction de la vitesse et du régime-moteur. Le passage à la vitesse immédiatement supérieure n'a lieu que lorsque le régime maximal prédéfini pour chaque vitesse est atteint.

⚠ AVERTISSEMENT



Tenez compte du fait que sur les routes verglacées ou glissantes, les roues motrices peuvent patiner lorsque vous actionnez le dispositif kick-down – risque de dérapage !

Système launch-control

✓ Cela vaut pour les véhicules : avec Launch Control/DSG 6 vitesses équipés de moteurs diesel d'une puissance supérieure à 125 kW et essence de plus de 140 kW.

Le système launch control autorise une accélération maximale.

Condition : le moteur a atteint sa température de fonctionnement et le volant n'est pas braqué.

Le régime-moteur du système launch-control diffère pour un moteur à essence et un moteur diesel. Pour utiliser le système launch-control, il est nécessaire de déconnecter l'antipatinage (ASR), via le menu du système Easy Connect »  page 35. Le témoin  reste allumé ou clignote lentement selon si le véhicule dispose ou non d'un système d'information du conducteur*.

Sur les véhicules équipés du système d'information du conducteur, un témoin ESP est allumé en permanence et le message **Contrôle de stabilité désactivé** (provisoire) s'affiche sur le combiné d'instruments pour signaler la désactivation.

- Lorsque le moteur est en marche, désactivez la régulation antipatinage (ASR)¹⁾.
- Placez le levier sélecteur sur la position « S » ou Tiptronic, ou alors sélectionnez le mode de conduite **sport** du SEAT Drive Profile* »» page 293.
- Avec le pied gauche, actionnez fortement la pédale de frein et maintenez-la bien enfoncée pendant au moins 1 seconde.
- Avec le pied droit, actionnez la pédale d'accélérateur à pleins gaz ou jusqu'au point de kickdown. Le régime-moteur passe à environ **3 200** tr/min (moteur à essence) ou à environ **2 000** tr/min (moteur diesel).
- Enlevez le pied gauche de la pédale de frein.

AVERTISSEMENT

- **Adaptez toujours votre conduite au trafic.**
- **Utilisez le système « launch-control » uniquement si l'état de la route et les conditions de circulation l'autorisent et si vous ne gênez et ne mettez pas en danger les autres usagers de la route par votre façon de conduire et le pouvoir d'accélération de votre voiture.**

• **Veillez à ce que le système ESC reste activé. N'oubliez pas que les roues peuvent patiner et que le véhicule peut dérapier lorsque les systèmes ASR et ESC sont désactivés. Risque d'accident !**

• **Après avoir démarré, désactivez de nouveau le mode « Sport » de l'ESC en pressant brièvement la touche  OFF.**

Nota

• **Après avoir utilisé le système launch-control, il est possible que la température de la boîte de vitesses ait augmenté considérablement. Dans ce cas, le système peut rester hors service quelques minutes. Après la phase de refroidissement, vous pourrez réutiliser le système.**

• **En accélérant avec le système launch-control toutes les pièces du véhicule sont soumises à un grand effort. Cela peut entraîner une usure accrue.**

Assistant de maintien de la vitesse en descente*

L'assistant de maintien de la vitesse en descente aide le conducteur dans les descentes.

L'assistant de maintien de la vitesse en descente est activé lorsque le levier sélecteur se trouve en position D/S et que vous enfoncez la pédale de frein. La boîte automatique enclenche automatiquement une vitesse inférieure adaptée à la descente. Dans les limites de la physique et de la technique de transmission, l'assistant de maintien de la vitesse en descente tente de maintenir la vitesse à laquelle vous circuliez au moment du freinage. Dans certains cas, il se peut que vous soyez obligé de freiner avec la pédale de frein pour corriger la vitesse. Étant donné que l'assistant de maintien de la vitesse en descente ne peut rétrograder que jusqu'à la 3^e vitesse, il se peut que vous deviez passer au mode Tiptronic dans des descentes très raides. Dans ce cas, rétrogradez manuellement en mode Tiptronic jusqu'à la 2^e ou la 1^{re} vitesse pour utiliser le frein-moteur et soulager les freins. »

¹⁾ Véhicules sans système d'information du conducteur : le témoin clignote lentement/Véhicules équipés du système d'information du conducteur : le témoin reste allumé.

L'assistant de maintien de la vitesse en descente se désactive de nouveau lorsque la déclivité de la descente diminue ou lorsque vous appuyez sur la pédale d'accélérateur.

Sur les véhicules équipés du régulateur de vitesse* » page 272, l'assistant de maintien de la vitesse en descente s'active aussitôt que la vitesse a été programmée.

AVERTISSEMENT

L'assistant de maintien de la vitesse en descente ne peut pas dépasser les limites imposées par les lois de la physique. C'est pourquoi il ne peut pas maintenir une vitesse constante dans toutes les situations. Soyez toujours vigilant et prêt à freiner!

Mode d'inertie

Le mode d'inertie permet d'utiliser l'énergie cinétique du véhicule et de parcourir une certaine distance sans avoir à utiliser l'accélérateur. Cela permet d'économiser du carburant. Utilisez le mode d'inertie lorsque vous prévoyez à l'avance de « laisser avancer » le véhicule, avant d'entrer dans une ville par exemple.

Activation du mode d'inertie

Condition : levier sélecteur en position D, descentes inférieures à 12 %.

- Sélectionnez une fois, dans le SEAT Drive Profile*, le mode **Eco** » page 293.
- Levez le pied de l'accélérateur.

L'indication **Inertie** sera donnée au conducteur. À des vitesses supérieures à 20 km/h (12 mph), la boîte de vitesses débrayera automatiquement et le véhicule roulera librement sans effet du frein-moteur. Le moteur tourne au ralenti pendant que le véhicule roule.

Désactivation du mode d'inertie

- Actionnez la pédale de frein ou l'accélérateur.

Pour utiliser à nouveau la force de freinage et la déconnexion par inertie du moteur, il suffit d'actionner brièvement la pédale de frein.

L'application combinée du **mode d'inertie** (= distance prolongée avec moins d'énergie) et de la **déconnexion par inertie** (= distance plus courte sans besoin de carburant) permet d'améliorer la consommation de carburant et l'équilibre des émissions.

AVERTISSEMENT

- Si vous avez activé le mode d'inertie, n'oubliez pas, en vous approchant d'un obstacle et en relâchant l'accélérateur, que le véhicule ne décélèrera pas de manière habituelle : risque d'accident !

- Lorsque vous utilisez le mode d'inertie en descente, le véhicule peut prendre de la vitesse : risque d'accident !
- Si d'autres conducteurs conduisent votre véhicule, informez-les du mode d'inertie.

Nota

- Le mode d'inertie n'est disponible qu'en mode de conduite eco [SEAT Drive Profile*].
- L'indication pour le conducteur **Inertie** n'apparaît qu'avec la consommation actuelle. En mode d'inertie la vitesse ne sera pas affichée [p. ex. « E » apparaîtra au lieu de « E7 »].
- Dans des descentes supérieures à 15 %, une désactivation automatique provisoire du mode d'inertie interviendra.

Programme d'urgence

En cas de dysfonctionnement du système, la boîte passe au programme d'urgence.

Si l'écran du combiné d'instruments indique toutes les positions du levier sélecteur sur fond clair, cela signifie qu'un défaut est présent sur le système ; la boîte automatique fonctionnera alors avec le programme d'urgence. Avec le programme d'urgence, il est encore possible de conduire le véhicule, mais à vitesse réduite et pas à tous les rapports.

Dans certains cas, il est possible que **vous ne puissiez pas conduire en marche arrière**.

① ATTENTION

Si la boîte de vitesses fonctionne avec le programme d'urgence, rendez-vous sans plus attendre dans un atelier spécialisé pour réparer le défaut.

Indications à l'écran du tableau de bord

Embrayage

⚠ **Embrayage en surchauffe ! Veuillez vous arrêter !**

L'embrayage a surchauffé et pourrait être endommagé. Arrêtez-vous et attendez que la boîte de vitesses refroidisse avec le moteur en marche (au ralenti) et le levier sélecteur sur la position P. Lorsque le témoin et l'indication pour le conducteur disparaissent, ne tardez pas trop pour vous rendre dans un atelier spécialisé afin de réparer le défaut. Si le témoin et l'indication pour le conducteur ne disparaissent pas, arrêtez-vous. Faites appel à un spécialiste en mesure de vous dépanner.

Anomalies de la boîte de vitesses

⚠ **Boîte de vitesses : défaut ! Arrêtez-vous et placez le levier sur P**

Un défaut est présent sur la boîte de vitesses. Arrêtez le véhicule dans un lieu sûr. Faites appel à un spécialiste en mesure de vous dépanner.

⚠ **Boîte de vitesses : défaut du système ! Vous pouvez continuer à rouler**

Ne tardez pas trop pour vous rendre chez un atelier spécialisé afin de réparer le défaut.

⚠ **Boîte de vitesses : défaut du système ! Vous pouvez continuer mais de manière limitée. Marche arrière désactivée**

Rendez-vous sans plus attendre chez un atelier spécialisé pour faire réparer le défaut.

⚠ **Boîte de vitesses : défaut du système ! Vous pouvez continuer sur D jusqu'à l'arrêt du moteur.**

Quittez la circulation et arrêtez-vous dans un lieu sûr. Faites appel à un spécialiste en mesure de vous dépanner.

⚠ **Boîte de vitesses : surchauffe. Adaptez votre conduite en conséquence.**

Continuez avec prudence. Vous pourrez conduire normalement lorsque le témoin se sera éteint.

⚠ **Boîte de vitesses : actionnez le frein et enclenchez une nouvelle vitesse**

Si l'incident s'est produit à cause d'une surchauffe de la boîte de vitesses, cette indication pour le conducteur apparaîtra lorsque la boîte de vitesses se sera refroidie.

Indicateur du rapport le plus économique

Sélectionner le rapport optimal

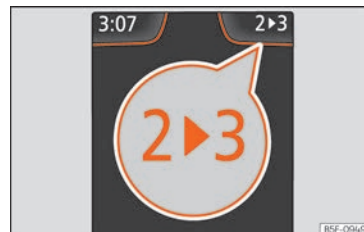

Fig. 224 Combiné d'instruments : indicateur du rapport le plus économique (boîte mécanique)

En fonction de l'équipement du véhicule, le numéro du rapport recommandé pour économiser le carburant s'affiche sur l'écran du tableau de bord lors de la conduite.

Sur les véhicules équipés d'une *boîte automatique*, vous devez placer le levier sélecteur en position Tiptronic » page 256. »

Si le rapport engagé assure une conduite optimale, aucune recommandation ne s'affiche. Le rapport actuellement engagé s'affiche.

Indication	Signification
3	Cela sélectionne le rapport optimal.
4 ► 5	Recommandation de passer un rapport supérieur.
2 ► 1	Recommandation de passer un rapport inférieur.

Informations relatives au « nettoyage » du filtre à particules

La gestion du système d'échappement détecte que le filtre à particules est proche de la saturation et contribue à son nettoyage automatique en recommandant le rapport optimal. Pour ce faire, il est parfois nécessaire de circuler exceptionnellement avec un régime élevé du moteur.

AVERTISSEMENT

L'indicateur de rapport le plus économique n'est qu'une fonction auxiliaire et ne se substituera en aucun cas à la vigilance du conducteur.

- La responsabilité de choisir le rapport correct en fonction des circonstances, par exemple en cas de dépassement, lorsque le véhicule monte ou descend une pente,

ou quand il tire une remorque, revient au conducteur.

Conseil antipollution

En choisissant le rapport optimal il est possible d'économiser du carburant.

Nota

L'indication de la vitesse recommandée s'éteint lorsque vous appuyez sur la pédale d'embrayage sur les véhicules équipés d'une boîte mécanique ou après avoir retiré le levier sélecteur de la position Tiptronic sur les véhicules équipés d'une boîte automatique.

Direction

Breve introduction

La direction assistée n'est pas hydraulique mais électromécanique. L'avantage de cette direction est de permettre de se passer de tuyaux flexibles hydrauliques, d'huile hydraulique, d'une pompe, d'un filtre et d'autres composants. Le système électromécanique est économe en carburant. Tandis que le système hydraulique requiert une pression d'huile constante, la direction électromécanique n'a besoin d'énergie que lorsqu'elle est utilisée.

Avec la direction électromécanique, la direction assistée s'adapte automatiquement à la vitesse de circulation, au couple de braquage de la direction et à l'orientation des roues. La direction électromécanique ne fonctionne que lorsque le moteur tourne.

AVERTISSEMENT

Si la direction assistée ne fonctionne pas, une force bien supérieure est requise pour tourner le volant. Cela affecte considérablement la sécurité du véhicule.

- La direction assistée ne fonctionne que lorsque le moteur tourne.
- Ne laissez jamais avancer le véhicule avec le moteur coupé.
- Ne retirez jamais la clé du contact-démarrateur tant que le véhicule est en mouvement. Le blocage de la direction pourrait s'activer et la direction du véhicule ne fonctionnerait pas.

Nota

En cas de remorquage du véhicule, le contact d'allumage doit être mis sur le véhicule pour que le volant ne soit pas bloqué et que l'on puisse activer les clignotants, l'avertisseur sonore, les essuie-glace et le lave-glace.

Témoin de contrôle

Il s'allume en rouge

La direction électromécanique est défectueuse. Confiez immédiatement la révision de la direction à un atelier spécialisé.

Il s'allume en jaune

Le fonctionnement de la direction électromécanique est limité. Faites immédiatement contrôler la direction par un atelier spécialisé. Si le témoin d'alerte jaune ne se rallume pas après avoir redémarré le moteur et effectué un court trajet, **il n'est pas nécessaire** de faire appel à un atelier spécialisé.

Ou alors : La batterie 12 volts était débranchée et a été rebranchée. Effectuez un bref parcours à 15-20 km/h (9-12 mph).

Il clignote en jaune

La colonne de direction se tend. Tournez le volant légèrement d'un côté et de l'autre.

Ou alors : La colonne de direction ne parvient pas à être verrouillée ou déverrouillée. Retirez la clé de contact et remettez le contact. Le cas échéant, tenez également compte des messages apparaissant sur l'écran du tableau de bord. **Arrêtez-vous**, si la colonne de direction reste bloquée après avoir mis le contact. Faites appel à un spécialiste en mesure de vous dépanner.

Le témoin s'allume pendant quelques secondes au moment où vous mettez le contact d'allumage. Il doit s'éteindre après le démarrage du moteur.

AVERTISSEMENT

Si vous ignorez les témoins d'alerte allumés et les messages correspondants, le véhicule peut s'arrêter en pleine circulation, en plus de provoquer potentiellement des accidents et de graves blessures.

- **N'ignorez jamais les témoins d'alerte ni les messages.**
- **Arrêtez-vous dès que possible dans un endroit sûr.**

Nota

Si vous ignorez les témoins de contrôle allumés et les messages correspondants, vous pouvez endommager votre véhicule.

Informations relatives à la direction du véhicule

Pour rendre difficile le vol du véhicule, il est recommandé de toujours bloquer la direction avant de le quitter.

Blocage mécanique de la direction

La colonne de direction se bloque quand la clé est retirée du contact-démarrreur avec le véhicule à l'arrêt.

Activer le blocage de la direction

- Stationnez votre véhicule » page 243.
- Retirez la clé de contact.
- Tournez légèrement le volant jusqu'à ce que le blocage de la direction s'enclenche distinctement.

Désactiver le blocage de la direction

- Tournez légèrement le volant pour faciliter la libération du blocage.
- Introduisez la clé dans le contact-démarrreur.
- Laissez le volant dans cette position et mettez le contact.

Direction électromécanique

Avec la direction électromécanique, la direction assistée s'adapte automatiquement à la vitesse de circulation, au couple de braquage de la direction et à l'orientation des roues. La direction électromécanique ne fonctionne que lorsque le moteur tourne.

En cas de diminution ou de défaillance de la direction assistée, attendez-vous à devoir exercer un effort de braquage nettement plus important que d'habitude. »

Contre-braquage assisté

Le contre-braquage assisté aide le conducteur dans des situations critiques. En cas de contrebraquage, il applique un couple de braquage supplémentaire »» ⚠.

⚠ AVERTISSEMENT

Le contre-braquage assisté aide le conducteur, avec l'ESC, à contrôler la direction du véhicule dans des situations de conduite critiques. Cependant, c'est bien le conducteur qui doit contrôler la direction du véhicule à tout instant. Le contre-braquage assisté ne le fait pas.

Rodage et conduite économique

Rodage du moteur

Un moteur neuf doit être rodé pendant les 1 500 premiers kilomètres (900 milles).

Jusqu'à 1 000 kilomètres (600 milles)

- Ne roulez pas à une vitesse supérieure aux 2/3 de la vitesse maximale.
- N'accélérez pas à pleins gaz.
- Évitez les régimes élevés.
- Ne tractez pas de remorque.

De 1 000 kilomètres (600 milles) à 1 500 kilomètres (900 milles)

- Augmentez progressivement l'allure jusqu'à la vitesse maximale ou jusqu'au régime maximal autorisé.

Pendant les premières heures de fonctionnement, le moteur subit des frottements internes plus élevés qu'ultérieurement, une fois que toutes les pièces mobiles sont rodées.



Conseil antipollution

Si vous soumettez votre moteur à un bon rodage, vous augmenterez sa longévité et vous réduirez la consommation d'huile.

Rodage des pneus et des plaquettes de frein

Les pneus neufs doivent être rodés avec précaution durant les 500 premiers kilomètres (300 milles) et les plaquettes de frein durant les 200 premiers kilomètres (125 milles).

Pendant les 200 premiers kilomètres (125 milles), la moindre efficacité de freinage des plaquettes de frein neuves peut être compensée en appuyant plus fortement sur la pédale de frein. Toutefois, en cas de freinage d'urgence avec des plaquettes de frein neuves, la distance de freinage peut être plus longue qu'avec des plaquettes de frein rodées.

⚠ AVERTISSEMENT

- Les pneus neufs doivent être rodés car ils ne possèdent pas encore au départ leur adhérence optimale. Risque d'accident ! Roulez donc avec la prudence qui s'impose pendant les 500 premiers kilomètres (300 milles).
- Les plaquettes de frein neuves doivent d'abord être « rodées », car elles n'offrent pas de force de frottement optimale durant les 200 premiers kilomètres (125 milles). Cependant, vous pouvez compenser ce léger manque d'efficacité des freins en exerçant une pression plus importante sur la pédale de frein.

Écologie

Le respect de l'environnement joue un rôle important dans la conception, le choix des matériaux et la fabrication de votre nouvelle SEAT.

Mesures prises au niveau de la construction pour permettre le recyclage

- Assemblages permettant une dépose facile des pièces.
- Dépose simplifiée grâce à la conception modulaire.
- Réduction des mélanges de matériaux.

- Marquage des pièces en matière plastique et en élastomères conformément aux normes ISO 1043, ISO 11469 et ISO 1629.

Choix des matériaux

- Utilisation de matériaux recyclables.
- Utilisation de plastiques compatibles au sein d'un même mécanisme si les composants qui en font partie ne sont pas facilement séparables.
- Utilisation de matériaux renouvelables et/ou recyclés.
- Réduction des composants volatils, odeur incluse, dans les matières plastiques.
- Utilisation de réfrigérants sans CFC.

Interdiction, sauf pour les exceptions prévues par la loi (Annexe II de la directive de VHU 2000/53/CE) des métaux lourds : cadmium, plomb, mercure, chrome hexavalent.

Fabrication

- Réduction de la quantité de solvants dans les cires protectrices pour trous.
- Utilisation de film plastique pour protéger les véhicules pendant leur transport.
- Emploi de colles sans solvants.
- Utilisation de réfrigérants sans CFC dans les systèmes de froid.

- Recyclage et valorisation énergétique des déchets (CDR).

- Amélioration de la qualité des eaux usées.
- Utilisation de récupérateurs de chaleur résiduelle (récupérateurs thermiques, roues enthalpiques, etc.).
- Utilisation de peintures en phase aqueuse.

Conduite économique et environnementale correcte

La consommation de carburant, la pollution environnementale et l'usure du moteur, des freins et des pneus dépendent en grande mesure de votre style de conduite. La consommation de carburant peut être réduite de 10 à 15 % en adoptant une conduite anticipée et économique. Voici quelques conseils qui vous permettront de réduire vos émissions polluantes, tout en économisant de l'argent :

Gestion active des cylindres (ACT®)*

En fonction de l'équipement du véhicule, la gestion active des cylindres (ACT®) peut désactiver automatiquement certains cylindres du moteur si la situation de conduite ne demande pas autant de puissance. Pendant la désactivation le carburant n'est pas injecté dans les cylindres en question, la consommation totale de carburant en est donc réduite.

Le nombre de cylindres actifs peut être affiché à l'écran du tableau de bord » page 114.

Conduisez en anticipant les circonstances

C'est à l'accélération qu'un véhicule consomme le plus de carburant. Si vous conduisez en anticipant les circonstances, vous devrez moins freiner, et par conséquent, moins accélérer. Par exemple, laissez rouler le véhicule avec une **vitesse enclenchée** à l'approche d'un feu rouge quand cela est possible. L'effet de freinage préserve ainsi les freins et les pneus de l'usure, tandis que les émissions et la consommation de carburant sont réduites à zéro (déconnexion par inertie).

Passez les vitesses de façon économique

Une autre façon d'économiser du carburant consiste à engager assez tôt la vitesse supérieure. Si vous poussez à fond les vitesses, vous consommez inutilement du carburant.

Boîte mécanique : passez de la première à la deuxième vitesse dès que possible. Nous vous recommandons, dans la mesure du possible, de passer une vitesse supérieure après avoir atteint le régime de 2 000 tours/min. Suivez les instructions de « marche recommandée » apparaissant sur le tableau de bord » page 261. »

Évitez d'accélérer à fond

Nous vous conseillons de ne pas atteindre la vitesse maximale autorisée sur votre véhicule. Lorsque vous roulez vite, la consommation de carburant, les émissions polluantes et les bruits de roulement augmentent de façon disproportionnée. En conduisant lentement, vous économisez du carburant.

Évitez de tourner au ralenti

Dans les embouteillages, aux passages à niveau et aux feux de circulation avec phase au rouge assez longue, il est judicieux d'arrêter le moteur. Un arrêt du moteur pendant 30 à 40 secondes se traduit par une économie de carburant supérieure à la quantité de carburant nécessaire au prochain lancement du moteur.

Au ralenti, la montée en température du moteur est très longue. Pendant la phase de réchauffage, l'usure et les émissions polluantes sont très importantes. Par conséquent, démarrez tout de suite après le lancement du moteur. Évitez les régimes élevés.

Entretien périodique

Les travaux périodiques d'entretien permettent, avant d'entamer un voyage, de consommer moins de carburant que nécessaire. En effet, l'état de conservation de votre véhicule se répercute non seulement sur la sécurité routière et le maintien de la valeur de celui-ci,

mais aussi sur la diminution de la **consommation de carburant**.

La consommation d'un moteur mal réglé peut augmenter de 10 % par rapport à la normale.

Évitez le porte-à-porte

Pour réduire la consommation et l'émission de gaz polluants, le moteur et le système d'épuration des gaz d'échappement doivent avoir atteint la **température de fonctionnement** optimale.

Lorsque le moteur est froid, la consommation de carburant est proportionnellement très supérieure. Le moteur ne chauffe pas et la consommation ne se stabilise pas tant que le véhicule n'a pas parcouru environ *quatre* kilomètres. Nous vous recommandons donc d'éviter dans la mesure du possible de prendre votre véhicule pour effectuer des trajets courts.

Contrôlez la pression de gonflage des pneus

Veillez toujours que la pression des pneus soit optimale pour pouvoir économiser du carburant. Un seul bar (14,5 psi/100 kPa) de pression manquant peut entraîner une augmentation de la consommation de carburant de 5 %. Une pression trop basse des pneus entraîne également, du fait de l'augmentation de la résistance au roulement, une plus gran-

de **usure** des pneus et une dégradation des qualités routières du véhicule.

Contrôlez toujours la pression de gonflage sur les pneus **froids**.

Ne roulez pas toute l'année avec des **pneus d'hiver**, cela peut faire augmenter votre consommation de carburant jusqu'à 10 %.

Évitez toute charge superflue

Chaque kilogramme **de plus** accroît la consommation de carburant : il est donc recommandé de jeter un coup d'œil dans le coffre à bagages pour éliminer toute charge superflue.

Il est fréquent qu'une galerie porte-bagages reste montée sur le toit par commodité, alors qu'elle ne sert plus. La plus grande résistance à l'air que la galerie porte-bagages vide entraîne fait qu'à une vitesse située entre 100 km/h (62 mph) et 120 km/h (75 mph), la consommation de carburant augmente de 12 % environ par rapport à la consommation normale.

Économisez du courant

Lorsque le moteur actionne l'alternateur, ceci se traduit par une production d'électricité qui entraîne l'augmentation de la consommation de carburant. Par conséquent, il convient de déconnecter les dispositifs électriques lorsqu'ils ne sont plus utilisés. Les dispositifs utilisant beaucoup d'électricité sont, à titre

d'exemple, le ventilateur lorsqu'il tourne à plein régime, le dégivrage de la lunette arrière ou le chauffage des sièges*.

Nota

- Si le véhicule dispose de la fonction **Start-Stop**, il n'est pas recommandé de désactiver cette fonction.
- Il est recommandé de **fermer les fenêtres** si vous conduisez à plus de 60 km/h (37 mph).
- Ne laissez pas votre pied appuyé *sur la pédale d'embrayage* pendant la conduite car vous consommerez plus de carburant et la pression de la pédale peut faire patiner le disque d'embrayage et en brûler les garnitures, ce qui entraînerait un grave dysfonctionnement.
- Ne maintenez pas le véhicule dans une pente en utilisant l'embrayage, utilisez la pédale de frein ou le frein à main en vous aidant de celui-ci pour démarrer. La consommation se réduira et vous éviterez d'endommager le disque d'embrayage.
- Utilisez le frein moteur dans les descentes en engageant la vitesse s'adaptant le mieux à la pente. La consommation sera « nulle » et les freins ne seront pas endommagés.

Gestion du moteur et système d'épuration des gaz d'échappement

Breve introduction

AVERTISSEMENT

- Le système d'épuration des gaz d'échappement pouvant atteindre des températures très élevées (catalyseur ou filtre à particules), nous vous recommandons de ne pas garer votre véhicule sur des surfaces facilement inflammables (par exemple dans un pré ou en bordure de forêt). Risque d'incendie !
- Ne pas appliquer de produits d'entretien pour les soubassements du véhicule dans la zone du système d'échappement : risque d'incendie !

Témoins

Témoin allumé

Défaut du système de contrôle des gaz d'échappement. (par exemple : dysfonctionnement de la sonde lambda).
Levez le pied de l'accélérateur et roulez prudemment jusqu'à l'atelier spécialisé le plus proche pour y faire contrôler le moteur.

Clignote

Dysfonctionnement de combustion susceptible d'endommager le catalyseur.
Levez le pied de l'accélérateur et roulez prudemment jusqu'à l'atelier spécialisé le plus proche pour y faire contrôler le moteur.

Témoin allumé

Filtre à particules obstrué »» page 268.

EPC Témoin allumé

Dysfonctionnement de la gestion du moteur essence.
Faites immédiatement contrôler le moteur par un atelier spécialisé.

Lorsque vous mettez le contact d'allumage, le témoin **EPC** (Electronic Power Control, c'est-à-dire régulation électronique de la puissance du moteur) s'allume pendant le contrôle du fonctionnement du système. Il doit s'éteindre après le démarrage du moteur.

Témoin allumé



Système de préchauffage du moteur diesel.
Le système de préchauffage du moteur a été activé. Lorsque le témoin s'éteint, le moteur peut démarrer immédiatement.

Clignote

Dysfonctionnement de la gestion du moteur diesel.
Faites immédiatement contrôler le moteur par un atelier spécialisé.

»

i Nota

Tant que les témoins , , **EPC** ou  restent allumés, il est possible que le moteur présente un dysfonctionnement, que la consommation de carburant augmente et que le moteur perde de la puissance.

Catalyseur**Pour que le catalyseur fonctionne longtemps**

- Sur les moteurs à essence, n'utilisez que de l'essence sans plomb car celui-ci détruit le catalyseur.
- N'attendez pas que le réservoir de carburant se vide.
- Lors de la vidange ou si vous ajoutez de l'huile moteur, ne dépassez pas la quantité nécessaire »» page 330, **Appoint d'huile moteur**.
- Ne procédez pas à un démarrage par remorquage mais utilisez des câbles de démarrage »»  page 63.

Si vous constatez en cours de route des ratés d'allumage, une perte de puissance ou une instabilité de fonctionnement du moteur, réduisez immédiatement votre vitesse et faites vérifier votre véhicule dans l'atelier spécialisé le plus proche. En règle générale, le témoin de gaz d'échappement  s'allume lorsque

les symptômes décrits se produisent. Dans ce cas, le carburant non brûlé risque de parvenir dans le système d'échappement et par conséquent d'être rejeté dans l'atmosphère. Par ailleurs, le catalyseur risquerait d'être endommagé par surchauffe.

ⓘ ATTENTION

N'épuisez jamais totalement le réservoir de carburant, car dans ce cas, l'irrégularité de l'alimentation en carburant peut provoquer des défaillances d'allumage. Lors des ratés d'allumage, du carburant non brûlé parvient dans le système d'échappement, ce qui peut provoquer une surchauffe et un endommagement du catalyseur.

🌿 Conseil antipollution

Une odeur de soufre à l'échappement peut être perçue dans certaines conditions de fonctionnement du moteur, même si le système d'épuration des gaz fonctionne de façon irréprochable. Cela dépendra de la teneur en soufre du carburant. Le choix d'une autre marque de carburant permet le plus souvent de remédier à ce défaut.

Filtre à particules

Le filtre à particules filtre pratiquement toutes les particules de suie du système d'échappement. En conduite normale, le filtre se nettoie

automatiquement. Le filtre à particules se régénère automatiquement sans que le témoin  ne l'indique. Il est possible que vous le notiez car le régime-moteur augmente au ralenti et une certaine odeur se dégage.

Si l'épuration automatique du filtre ne peut pas être effectuée (par exemple si vous réalisez uniquement de courts trajets), la suie s'accumule sur le filtre et le témoin du filtre à particules  s'allume.

Favorisez le nettoyage automatique du filtre en conduisant de la manière suivante :

- Circulez pendant environ 15 minutes à une vitesse minimale de 60 km/h (37 mph) en 4e ou 5e (boîte automatique : gamme de vitesses S).
- Maintenez le régime-moteur à environ 2 000 tr/min.

L'augmentation de température générée permet de brûler la suie du filtre. Une fois le nettoyage achevé, le témoin s'éteint. Si le témoin ne disparaît pas, adressez-vous immédiatement à un atelier spécialisé pour qu'il répare le défaut.

Recommandations pour la conduite

Voyages à l'étranger

Pour des voyages à l'étranger, il faut également tenir compte des points suivants :

- Dans les véhicules à essence équipés d'un catalyseur, il faut tenir compte du fait de pouvoir disposer durant le voyage d'essence sans plomb. Voir le chapitre » page 320, **Carburant**. Les clubs automobiles vous informeront sur le réseau de stations-service qui disposent d'essence sans plomb.
- Dans certains pays, il est possible que le modèle de votre véhicule ne soit pas commercialisé, ainsi, les Services Techniques ne disposeront pas de certaines pièces de rechange pour celui-ci, ou ils ne pourront réaliser que des réparations limitées.

Les distributeurs SEAT et les importateurs respectifs vous fourniront avec plaisir des informations sur les préparatifs techniques à réaliser sur votre véhicule ainsi que sur l'entretien dont il a besoin et les possibilités de réparation.

Masquage des projecteurs

Lorsque vous circulez dans des pays où l'on circule du côté opposé à celui de votre pays d'origine, les feux de croisement asymétri-

ques éblouissent les automobilistes venant en sens inverse.

Pour éviter cet éblouissement, il faut coller des films en plastique sur certaines zones du verre des projecteurs afin de les masquer. Vous pourrez obtenir plus d'informations auprès de n'importe quel Service Technique.

Passage à gué de chaussées inondées

Pour éviter d'endommager le véhicule, lors du passage à gué de chaussées inondées, par exemple, tenez compte de ce qui suit :

- L'eau ne devra en aucun cas dépasser le bord inférieur de la carrosserie.
- Circulez à très faible vitesse.

AVERTISSEMENT

Après avoir traversé une étendue d'eau, de boue, etc. un certain retard au freinage peut être perceptible dû à la présence d'humidité sur les disques et plaquettes de frein. Pour rétablir la pleine force de freinage, il convient de freiner prudemment pour sécher les freins.

ATTENTION

- Lors du passage à gué de zones inondées, des composants du véhicule tels que

le moteur, la transmission, les trains roulants ou le système électrique peuvent être endommagés.

- Chaque fois que vous effectuerez un passage à gué, désactivez le système Start-Stop* » page 270.

Nota

- Vérifiez la profondeur de l'eau avant de traverser la chaussée.
- Ne vous arrêtez en aucun cas dans l'eau, ne roulez pas en marche arrière et n'arrêtez pas le moteur.
- N'oubliez pas que les véhicules circulant en sens contraire provoquent des vagues qui peuvent dépasser la hauteur maximale de l'eau autorisée pour votre véhicule.
- Éviter de traverser de l'eau salée (corrosion).

Systèmes d'aide à la conduite

Système Start-Stop*

Témoins

Témoin allumé

Le système Start-Stop est disponible, mais l'extinction automatique du moteur est active.

Témoin allumé

Le système Start-Stop n'est pas disponible.

Indications destinées au conducteur à l'écran du tableau de bord

Système Start-Stop désactivé. Démarrez le moteur manuellement

Ce message pour le conducteur est affiché lorsque certaines conditions ne sont pas respectées pendant la phase d'arrêt et que le système Start-Stop ne peut **pas** redémarrer le moteur. Le moteur devra être démarré manuellement.

Système Start-Stop : Défaut ! Fonction indisponible

Il existe un dysfonctionnement sur le système Start-Stop. Rendez-vous sans tarder dans un atelier pour faire réparer le défaut.

Description et fonctionnement



Fig. 225 Vidéo associée

Le système Start-Stop peut vous aider à réduire la consommation de carburant et les émissions de CO₂.

En mode arrêt/démarrage, le moteur s'arrête automatiquement lorsque le véhicule s'arrête ou est en train de s'arrêter, par exemple à un feu. Le contact d'allumage restera activé pendant l'arrêt. Lorsque vous en aurez besoin, le moteur démarrera automatiquement. Dans cette situation, le voyant de la touche

START ENGINE STOP reste fixe¹⁾.

Le système Start-Stop s'activera automatiquement dès que vous mettez le contact d'allumage.

Le système Easy Connect permet de consulter d'autres informations concernant le système Start-Stop : en appuyant sur la touche **CAR** /  du menu **État du véhicule**.

Véhicules équipés d'une boîte mécanique

- Avant d'arrêter le véhicule ou lorsque celui-ci est à l'arrêt, passez au point mort et relâchez la pédale d'embrayage. Le moteur s'arrêtera. L'écran du combiné d'instruments affichera le témoin . Le moteur peut s'arrêter avant l'arrêt du véhicule en phase de décélération (à 7 km/h).
- Lorsque vous appuierez sur la pédale d'embrayage, le moteur redémarrera. Le témoin s'éteint.

Véhicules équipés d'une boîte automatique

- Freinez le véhicule jusqu'à ce qu'il s'arrête et maintenez la pédale de frein enfoncée. Le moteur s'arrêtera. Le témoin  s'affichera à l'écran. Le moteur peut s'arrêter avant l'arrêt du véhicule en phase de décélération (à 7 km/h ou 2 km/h en fonction de la boîte de vitesses du véhicule).

¹⁾ Uniquement sur les véhicules équipés de Keyless Access.

• Lorsque vous relâchez la pédale de frein, le moteur redémarrera. Le témoin s'éteint.

Exigences de base pour le mode arrêt/démarrage

- La portière du conducteur doit être fermée.
- Le conducteur doit porter sa ceinture de sécurité.
- Le capot moteur est fermé.
- La température minimale de fonctionnement du moteur a été atteinte.
- La marche arrière n'est pas enclenchée.
- Le véhicule ne se trouve pas dans une pente prononcée.

Le système peut interrompre le mode d'arrêt/démarrage commun pour diverses raisons.

Le moteur ne s'arrête pas



Avant la phase d'arrêt, le système vérifie que certaines conditions sont respectées. Le moteur ne s'arrête **pas**, par exemple, dans les situations suivantes :

- Le moteur n'a toujours pas atteint la température minimale pour le mode d'arrêt/démarrage.
- La température intérieure sélectionnée dans le climatiseur n'a toujours pas été atteinte.

• La température intérieure est très élevée/basse.

• Le bouton de fonction de dégivrage est activé »»  page 44.

- L'aide au stationnement* est activée.
- La batterie est très déchargée.
- Le volant est très braqué, ou en cours de braquage.
- En cas de risque d'embuage.
- Après avoir passé la marche arrière.
- En cas de pente très prononcée.

L'écran du combiné d'instruments affichera le message  ; en outre, sur le système d'information du conducteur*, START  STOP.

Le moteur démarre de lui même

Pendant une phase d'arrêt, le mode normal d'arrêt/démarrage peut être interrompu dans les situations suivantes. Le moteur se remet en marche sans l'intervention du conducteur.

- La température intérieure est différente de la valeur sélectionnée sur le climatiseur.
- Le bouton de fonction de dégivrage est activé »»  page 44.
- Le frein a été activé plusieurs fois de suite.
- La batterie est trop déchargée.
- Grande consommation électrique.

Informations supplémentaires concernant la boîte automatique

Le moteur s'arrête lorsque le levier sélecteur se trouve sur les positions P, D, N et S, ainsi qu'en mode manuel. Lorsque le levier sélecteur est sur P, le moteur reste à l'arrêt, même lorsque vous relâchez la pédale de frein. Pour redémarrer le moteur, vous devez actionner la pédale de l'accélérateur ou enclencher d'autres vitesses et relâcher le frein.

Si vous placez le levier sélecteur sur R pendant l'arrêt, le moteur redémarrera.

Passez de D à P pour éviter que le moteur ne démarre accidentellement lors du passage par la position R.

Informations supplémentaires concernant le système Adaptive Cruise Control (ACC)

Sur les véhicules équipés de l'ACC, le moteur redémarre dans certaines circonstances si le capteur radar détecte que le véhicule précédent se remet à avancer.

AVERTISSEMENT

- **Ne coupez jamais le moteur avant que le véhicule ne soit complètement à l'arrêt. Le fonctionnement du servofrein et de la direction assistée ne serait alors pas totalement garanti. De même, il se peut que vous ayez besoin de plus de force pour manœuvrer le volant ou pour freiner. Étant donné que, dans ces conditions, vous ne pouvez**

»

pas manœuvrer et freiner normalement, il peut en résulter des accidents et des blessures graves.

- Ne retirez jamais la clé du contact-démarrateur tant que le véhicule n'est pas arrêté. Le dispositif de blocage de la direction pourrait s'enclencher subitement et vous faire perdre le contrôle du véhicule.
- Pour éviter des blessures, assurez-vous que le système Start-Stop est désactivé lorsque vous travaillez dans le compartiment-moteur »» page 272.

ⓘ ATTENTION

Le système Start-Stop devra toujours être désactivé lors du passage à gué de zones inondées »» page 272.

ⓘ Nota

- Sur les véhicules équipés d'une boîte automatique, vous pouvez contrôler vous-même si le moteur doit s'arrêter ou non en diminuant ou en augmentant la force de freinage appliquée. Par exemple, si vous appuyez doucement sur la pédale de frein dans des embouteillages avec des arrêts et des démarrages fréquents, aucun arrêt du moteur ne se produira tant que le véhicule sera à l'arrêt. Dès que vous appuyerez fortement sur la pédale de frein, le moteur s'arrêtera.
- Sur les véhicules avec boîte mécanique, vous devrez maintenir appuyée la pédale

de frein lors des phases d'arrêt afin d'éviter le déplacement non souhaité de celui-ci.

- Sur les véhicules avec boîte manuelle, si le moteur « cale », vous pouvez le redémarrer directement en appuyant immédiatement sur la pédale d'embrayage.
- Sur des véhicules avec boîte automatique, si le levier sélecteur est placé sur la position D, N ou S après avoir passé la marche arrière, il faudra conduire à plus de 10 km/h (6 mph) afin que le système soit à nouveau en état d'arrêter le moteur.

Activer/désactiver manuellement le système Start-Stop



Fig. 226 Console centrale : touche du système Start-Stop.

Si vous ne souhaitez pas utiliser le système, vous pouvez le désactiver manuellement.

- Pour désactiver/activer manuellement le système Start-Stop, appuyez sur la touche  »» fig. 226.

Le symbole de la touche  reste allumé en jaune lorsque le système est désactivé et l'écran du tableau de bord indique le message suivant :

Système Start-Stop désactivé

ⓘ Nota

Le système s'active automatiquement lorsque le moteur s'arrête volontairement pendant une phase d'arrêt. Le moteur redémarrera automatiquement.

Régulateur de vitesse (GRA) *

Témoin de contrôle



Il s'allume en vert

Le régulateur de vitesse (GRA) est connecté et activé.

OU : le régulateur de vitesse adaptatif (ACC) est connecté et activé.

OU : le limiteur de vitesse est connecté et activé.

En mettant le contact, certains témoins d'avertissement et de contrôle s'allument

pendant quelques secondes, lorsqu'un contrôle de la fonction est effectué. Ils s'éteignent après quelques secondes.

⚠️ AVERTISSEMENT

Lisez et tenez compte des avertissements de sécurité » » ⚠️ au chapitre Symboles d'alerte à la page 127.

Utilisation du régulateur de vitesse



Fig. 227 Afficheur de combiné d'instruments indications d'état du GRA.

Lisez attentivement les informations complémentaires » » 📖 page 41

Le régulateur de vitesse (GRA) maintient une vitesse constante programmée à partir de 20 km/h (15 mph).

Le GRA réduit uniquement la vitesse du véhicule en arrêtant d'accélérer et non par l'intervention active sur les freins » » ⚠️.

Affichage sur l'écran du GRA

État fig. 227 :

- A GRA désactivé temporairement. La vitesse programmée s'affiche en chiffres de petite taille ou de couleur foncée.
- B Erreur du système. Adressez-vous à un atelier spécialisé.
- C GRA activé. La mémoire de vitesse est vide.
- D Le GRA est activé. La vitesse programmée s'affiche en chiffres de grande taille.

Passage des vitesses en mode GRA

Le GRA décélère dès que vous appuyez sur l'embrayage et intervient de nouveau automatiquement une fois la vitesse passée.

Circuler dans des pentes avec le GRA

Si le GRA ne peut pas maintenir une vitesse constante du véhicule dans une pente, freinez le véhicule à l'aide de la pédale de frein et rétrogradez si nécessaire.

Désactivation automatique

Le réglage GRA se désactive automatiquement ou s'interrompt temporairement :

- Si le système détecte un défaut pouvant altérer le fonctionnement du GRA.
- Si l'accélérateur est maintenu appuyé pendant un certain temps en circulant à une vitesse supérieure à celle programmée.
- Si les systèmes de régulation dynamique de la vitesse interviennent (l'ASR ou l'ESC, par exemple).
- Si la pédale de frein est actionnée.
- Si l'airbag se déclenche.
- Si le levier sélecteur de la boîte à double embrayage DSG® est retiré de la position D/S.

⚠️ AVERTISSEMENT

S'il n'est pas possible de circuler à une vitesse constante en maintenant la distance de sécurité, l'utilisation du régulateur de vitesse peut provoquer des accidents et des blessures graves.

- N'utilisez jamais le régulateur de vitesse en cas de circulation dense, lorsque la distance de sécurité est insuffisante, sur des tronçons escarpés, avec beaucoup de virages ou glissants (neige, givre, pluie ou gravillons), ni sur des chaussées inondées.
- N'utilisez jamais le GRA pour du tout-terrain ou sur des routes non goudronnées.
- Adaptez toujours la vitesse et la distance de sécurité aux véhicules que vous suivez, aux conditions de visibilité, aux conditions » »

météorologiques, à l'état de la chaussée et à la circulation.

- Afin d'éviter que la vitesse ne soit réglée de manière inattendue, désactivez toujours le régulateur de vitesse lorsque vous avez fini de l'utiliser.
- Il est dangereux de reprendre la vitesse mémorisée si elle est trop élevée pour l'état de la chaussée, les conditions de circulation ou le temps qu'il fait.
- En descente, le régulateur de vitesse ne peut pas maintenir la vitesse du véhicule constante. Le véhicule peut accélérer, entraîné par son propre poids. Rétrogradez et/ou ralentissez le véhicule en appuyant sur la pédale de frein.

Limiteur de vitesse

Témoin



Il s'allume en vert

Le limiteur de vitesse est connecté et activé.



Il clignote en vert

La vitesse programmée dans le limiteur de vitesse a été dépassée.



Témoin allumé

Le régulateur de vitesse adaptatif (ACC) et le limiteur de vitesse sont activés.

Lorsque vous mettez le contact, certains témoins de contrôle et d'alerte s'allument brièvement en guise de vérification. Ils s'éteignent au bout de quelques secondes.

⚠ AVERTISSEMENT

Lisez et tenez compte des avertissements de sécurité » » ⚠ au chapitre Symboles d'alerte à la page 127.

Indications à l'écran



Fig. 228 Sur l'écran du combiné d'instruments : indications de l'état du limiteur de vitesse.

Le limiteur de vitesse aide à ne pas dépasser une vitesse programmée individuellement à

partir d'environ 30 km/h (19 mph) sur un trajet en marche avant » » ⚠

Indications du régulateur de vitesse à l'écran » » fig. 228 :

- (A) Le limiteur de vitesse est activé. La dernière vitesse programmée s'affiche en chiffres de grande taille.
- (B) Le limiteur de vitesse n'est pas activé. La dernière vitesse programmée s'affiche en chiffres de petite taille ou de couleur foncée.
- (C) Le limiteur de vitesse est déconnecté. Le kilométrage total s'affiche.

⚠ AVERTISSEMENT

Afin d'éviter que la vitesse ne soit réglée contre votre volonté, déconnectez toujours le limiteur de vitesse lorsque vous avez fini de l'utiliser.

- Le limiteur de vitesse ne dispense pas le conducteur de sa responsabilité de circuler à la vitesse adéquate. Ne conduisez pas à grande vitesse si cela n'est pas nécessaire.
- Utiliser le limiteur de vitesse dans de mauvaises conditions météorologiques est dangereux et peut provoquer de graves accidents (par exemple, en raison de l'aquaplanage, la neige, la glace, les feuilles mortes, etc.). Utilisez le limiteur de vitesse uniquement lorsque l'état de la route et les conditions météorologiques le permettent.

- En descente, le limiteur de vitesse ne peut pas limiter la vitesse du véhicule. Le véhicule peut accélérer, entraîné par son propre poids. Dans ce cas, rétrogradez ou ralentissez le véhicule en appuyant sur la pédale de frein.

i Nota

- Il existe plusieurs versions de combinés d'instruments, les indications de l'écran peuvent donc varier.
- Si en coupant le contact d'allumage, le régulateur de vitesse (GRA), le régulateur de vitesse adaptatif (ACC) ou le limiteur de

vitesse était connecté, le régulateur de vitesse ou le régulateur de vitesse adaptatif se connectera automatiquement lorsque le contact sera remis. Cependant, aucune vitesse ne sera enregistrée. La dernière vitesse programmée dans le limiteur de vitesse reste enregistrée.

Utiliser le limiteur de vitesse

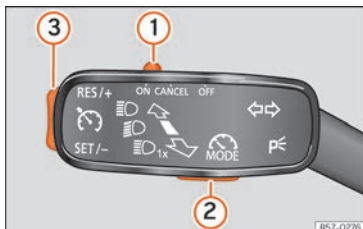

Fig. 229 À gauche de la colonne de direction : commande et touches servant à utiliser le limiteur de vitesse.

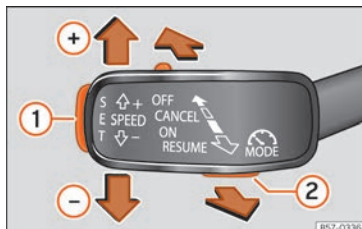

Fig. 230 À gauche de la colonne de direction : troisième levier pour utiliser le limiteur de vitesse.

Fonction	Position du levier des clignotants »» fig. 229 ou du troisième levier »» fig. 230	Effet
Connecter le limiteur de vitesse	Déplacez la commande ① en position ON et appuyez sur la touche ② du levier des clignotants ou déplacez le troisième levier vers l'avant et appuyez sur la touche ②.	Le système se connecte. La dernière vitesse programmée dans le limiteur de vitesse est enregistrée. Le réglage n'a pas encore lieu. »»

Fonction	Position du levier des clignotants »» fig. 229 ou du troisième levier »» fig. 230	Effet
Basculer du limiteur de vitesse au régulateur de vitesse (GRA) ou au régulateur de vitesse adaptatif (ACC) (avec le limiteur de vitesse connecté)	Appuyez sur la touche ② du levier des clignotants ou la touche ② du troisième levier.	Vous basculez du limiteur de vitesse au GRA ou au régulateur de vitesse adaptatif (ACC)
Activer le limiteur de vitesse	Appuyez sur la touche ③ du levier des clignotants ou la touche SET ① du troisième levier.	La vitesse actuelle est enregistrée en tant que vitesse maximale et le limiteur est activé
Désactiver temporairement la limitation du limiteur de vitesse	Réglez la commande ① du levier des clignotants sur la position CANCEL ou réglez le troisième levier sur la position CANCEL .	Le réglage est désactivé temporairement. La vitesse reste programmée.
Désactiver temporairement la limitation du limiteur de vitesse en appuyant à fond sur l'accélérateur (kick-down)	Enfoncez à fond la pédale d'accélérateur, au-delà du point de résistance (par exemple, pour doubler). En dépassant la vitesse programmée, le limiteur se désactive temporairement.	Le réglage est désactivé temporairement. La vitesse reste programmée. Le réglage se réactive automatiquement dès que vous circulez à une vitesse inférieure à celle programmée.
Réactiver le réglage du limiteur de vitesse	Appuyez sur la touche ③ du levier des clignotants ou réglez le troisième levier sur la position RESUME .	La vitesse est limitée à celle programmée dès que la vitesse à laquelle vous circulez est inférieure à la vitesse maximale programmée.
Augmenter la vitesse du limiteur programmée	Appuyez brièvement sur la touche ③ du levier des clignotants dans la zone RES/+ ou réglez le troisième levier sur la position RESUME afin d'augmenter la vitesse par courts intervalles de 1 km/h (1 mph) et la programmer. Appuyez sur SPEED+ sur le troisième levier afin d'augmenter la vitesse par intervalles de 10 km/h (5 mph) et la programmer. Maintenez enfoncée la touche ③ du levier des clignotants dans la zone RES/+ ou maintenez enfoncée SPEED+ de façon continue afin d'augmenter la vitesse par intervalles de 10 km/h (5 mph) et la programmer.	La vitesse est limitée à la valeur programmée

Fonction	Position du levier des clignotants »» fig. 229 ou du troisième levier »» fig. 230	Effet
Diminuer la vitesse du limiteur programmée	Appuyez brièvement sur la touche ③ du levier des clignotants dans la zone SET/- ou appuyez sur SET ① sur le troisième levier afin de diminuer la vitesse par courts intervalles de 1 km/h (1 mph) et la programmer.	La vitesse est limitée à la valeur programmée
	Appuyez sur SPEED- sur le troisième levier afin de diminuer la vitesse par intervalles de 10 km/h (5 mph) et la programmer.	
	Maintenez enfoncée la touche ③ du levier des clignotants dans la zone SET/- ou maintenez enfoncée SPEED- de façon continue afin de diminuer de manière ininterrompue la vitesse par intervalles de 10 km/h (5 mph) et la programmer.	
Déconnecter le limiteur de vitesse	Déplacez la commande ① du levier des clignotants sur la position OFF ou réglez le troisième levier sur la position OFF .	Le système se déconnecte

Les valeurs qui figurent dans le tableau entre parenthèses (en mph) s'affichent uniquement sur les combinés d'instruments dont les indications sont données en milles.

Descendre des pentes avec le limiteur de vitesse

Si vous dépassez la vitesse programmée dans le limiteur de vitesse en descente, le témoin d'alerte et de contrôle (⚡) »» page 274 se met à clignoter peu de temps après et il est possible qu'un avertissement sonore retentisse. Dans ce cas, freinez le véhicule en appuyant sur la pédale de frein et le cas échéant, rétrogradez.

Désactivation temporaire

Si vous souhaitez désactiver temporairement le limiteur de vitesse, pour doubler par exemple, réglez la commande »» fig. 229 ① du levier des clignotants sur la position **CANCEL** ou réglez le troisième levier sur la position **CANCEL** ou appuyez sur la touche ② de l'un quelconque des leviers.

Après le dépassement, le limiteur de vitesse peut être activé à la vitesse programmée précédemment en appuyant sur la touche ③ du levier des clignotants dans la zone **RES/+** ou en réglant le troisième levier sur la position **RESUME**.

Désactiver temporairement le limiteur de vitesse en enfonçant à fond la pédale d'accélérateur (kick-down)

Si vous appuyez à fond sur la pédale d'accélérateur (kick-down) et dépassez volontairement la vitesse programmée, le réglage se désactive temporairement.

Un signal sonore retentit une fois pour confirmer la désactivation. Le témoin d'alerte et de contrôle (⚡) clignote pendant que le réglage est désactivé.

Lorsque vous cessez d'appuyer à fond sur l'accélérateur et que la vitesse devient inférieure à la valeur programmée, la régulation se réactive. Le témoin de contrôle (⚡) s'allume et reste allumé.

»

Désactivation automatique

Le réglage du limiteur de vitesse se déconnecte automatiquement :

- Lorsque le système détecte un défaut qui pourrait altérer le fonctionnement du limiteur.
- Si l'airbag se déclenche.

ⓘ ATTENTION

Pour des raisons de sécurité, en cas de déconnexion automatique due à des défauts du système, le limiteur ne se déconnecte complètement que lorsque le conducteur cesse d'appuyer sur la pédale d'accélérateur à un moment donné ou déconnecte le système volontairement.

Système d'assistance au freinage d'urgence (Front Assist)*

Introduction



Fig. 231 Sur l'écran du combiné d'instruments : indications d'alerte préventive.

L'objectif du système d'assistance au freinage d'urgence est d'éviter les collisions frontales contre différents objets situés sur la trajectoire du véhicule, ou de minimiser leurs conséquences.

Dans le cadre des limites inhérentes aux conditions des alentours et du système lui-même, la fonction agit progressivement en fonction du caractère critique de la situation. Elle prévient d'abord le conducteur, puis, si sa réaction est insuffisante ou absente, active un freinage d'urgence autonome.

La fonction vise à éviter les collisions contre les véhicules en stationnement ou circulant sur la même voie, dans le même sens, et contre les piétons traversant obliquement la trajectoire du véhicule. Elle ne s'active parfois pas dans d'autres situations dangereuses.

La fonction Front Assist est active à une vitesse comprise entre 4 km/h (2,5 mph) et 250 km/h (156 mph). En fonction de la vitesse, des conditions de circulation et du comportement du conducteur, certaines des sous-fonctions décrites ci-après sont désactivées afin d'optimiser le comportement général du système.

Le Front Assist est une fonction d'aide à la conduite qui ne remplace en aucun cas la vigilance du conducteur.

Avertissement de distance de sécurité

Si le système détecte une situation dangereuse car le véhicule circule trop près du véhicule précédent, il avertit le conducteur en affichant un message sur l'écran du tableau de bord .

Le moment de l'avertissement varie en fonction du comportement du conducteur et des conditions de circulation.

Alerte préventive

Si le système détecte l'éventualité d'une collision avec le véhicule précédent, il peut avertir le conducteur par le biais d'un signal sonore

et d'un message à l'écran du tableau de bord »» fig. 231.

Le moment de l'avertissement varie en fonction des conditions de circulation et du comportement du conducteur. En même temps, il prépare le véhicule pour un freinage d'urgence éventuel »» .

Avertissement critique

Si le conducteur ne réagit pas à l'alerte préventive, le système peut intervenir activement sur les freins en provoquant un bref freinage pour prévenir le conducteur du danger imminent de collision.

Freinage automatique

Si le conducteur ne réagit pas non plus à l'avertissement critique, le système peut procéder à un freinage d'urgence autonome en augmentant progressivement l'intensité du freinage en fonction du caractère critique de la situation.

Assistance au freinage d'urgence du conducteur

Dans l'éventualité d'une collision imminente, le système peut détecter que le conducteur n'actionne pas le frein suffisamment fort pour éviter la collision. Dans ce cas, il augmente automatiquement l'intensité du freinage.

Du fait de certaines circonstances de conduite et des limitations de son fonctionnement, le

système ne peut pas toujours empêcher la collision, mais peut minimiser ses conséquences de manière significative grâce à une réduction de la vitesse et de l'énergie à l'impact.

AVERTISSEMENT

Lisez et tenez compte des avertissements de sécurité »»  au chapitre Symboles d'alerte à la page 127.

AVERTISSEMENT

Le système Front Assist ne peut dépasser les limites imposées par les lois de la physique ni remplacer le conducteur pour conserver le contrôle du véhicule et réagir face à une situation d'urgence potentielle.

AVERTISSEMENT

Après avoir émis une alerte d'urgence, Front Assist prête immédiatement attention à la situation et tente d'éviter la collision en freinant ou en esquivant l'obstacle, selon le cas.

- Si le Front Assist ne fonctionne pas selon la description de ce chapitre (par ex. s'il intervient inutilement à plusieurs reprises), déconnectez-le.
- Adaptez toujours la vitesse et la distance de sécurité par rapport au véhicule précédent selon les conditions de visibilité, la météo, la chaussée et la circulation.

- Le Front Assist ne peut éviter de lui-même les accidents et les lésions graves.

- Exceptionnellement, dans certaines situations de circulation complexes, le Front Assist peut émettre des avertissements et intervenir sur les freins inutilement, par exemple à proximité d'îlots.

- Si le fonctionnement du Front Assist est réduit, par exemple à cause de la saleté ou du dérèglement du capteur radar, il est possible que le système émette des avertissements inutiles et intervienne sur les freins inopportunément.

- Le Front Assist ne réagit pas face à des personnes ou des animaux, ni face à des véhicules qui vous croisent ou s'approchent en sens contraire sur la même voie.

- Le Front Assist ne réagit pas face aux piétons circulant dans la même direction ou qui s'approchent en sens contraire sur la même voie.

- En tant que conducteur, vous devez toujours être prêt à reprendre le contrôle du véhicule.

- Quand le Front Assist provoque un freinage, la pédale de frein est « plus résistante ».

- Les interventions automatiques sur les freins du Front Assist peuvent être interrompues en appuyant sur la pédale d'embrayage, la pédale d'accélération ou en bougeant le volant.

»

Nota

- Quand le Front Assist est connecté, les messages à l'écran du combiné d'instruments d'autres fonctions peuvent être cachés, par exemple, un appel entrant.
- Quand le Front Assist provoque un freinage, la pédale de frein est « plus résistante ».
- Les interventions automatiques sur les freins du Front Assist peuvent être interrompues en appuyant sur la pédale d'embrayage, la pédale d'accélération ou en bougeant le volant.
- Le Front Assist peut faire décélérer le véhicule jusqu'à son arrêt complet. Cependant, le système de freinage n'arrête pas le véhicule définitivement. Appuyez sur la pédale de frein !
- Si le Front Assist ne fonctionne pas selon la description de ce chapitre (par ex. s'il intervient inutilement à plusieurs reprises), déconnectez-le. Faites contrôler le système par un atelier spécialisé. SEAT recommande de vous rendre chez un concessionnaire SEAT.

Capteur radar



Fig. 232 Au niveau du pare-chocs avant : capteur radar.

Un capteur radar est monté dans le pare-chocs avant pour détecter la situation de la circulation »» **fig. 232** ①.

La visibilité du capteur radar peut être diminuée par la saleté, comme la boue ou la neige, ou par des influences environnementales, telles que la pluie ou la brume. Dans ce cas, le Front Assist ne fonctionne pas. Le message suivant apparaît sur l'écran du combiné d'instruments : **Front Assist : Capteur sans visibilité** ! Si nécessaire, nettoyez le capteur radar »» ①.

Quand le capteur radar fonctionne à nouveau correctement, le Front Assist redevient disponible automatiquement. Le message disparaîtra de l'écran du combiné d'instruments.

Le fonctionnement du Front Assist peut être affecté en cas de fort renvoi du signal radar. Cela peut survenir, par exemple, dans un parking fermé ou du fait de la présence d'objets métalliques (par ex. des rails sur la route ou les plaques utilisées par les chantiers).

La zone située devant et autour du capteur radar ne devra pas être couverte d'autocolants, de phares supplémentaires ou autres, car cela risque d'avoir une influence négative sur le fonctionnement du Front Assist.

En cas de réparation inadéquate de l'avant du véhicule ou de modifications structurelles effectuées sur le véhicule, par exemple si la suspension est abaissée, le fonctionnement du Front Assist peut être perturbé. Pour cette raison, SEAT recommande de se rendre chez un concessionnaire SEAT.

① ATTENTION

Si vous avez l'impression que le capteur radar est endommagé ou déréglé, déconnectez le Front Assist. Vous éviterez ainsi des situations potentiellement dangereuses causées par un fonctionnement inadéquat du système. Dans ce cas, faites-le régler.

- Le capteur peut se déréglé s'il reçoit un coup, par exemple pendant une manœuvre pour se garer. Ceci peut remettre en cause l'efficacité du système ou provoquer sa déconnexion.
- Des connaissances et des outils spécialisés sont nécessaires pour la réparation du

capteur. Pour cette raison, SEAT recommande de se rendre chez un concessionnaire SEAT.

- Une plaque d'immatriculation ou un support pour plaque minéralogique à l'avant présentant des dimensions supérieures à celles de l'espace destiné à la plaque d'immatriculation ou une plaque d'immatriculation mal positionnée peuvent provoquer le dysfonctionnement du radar.

- Retirez la neige avec une brosse et le gel de préférence avec un aérosol antigel sans dissolvants.

Fonctionnement du système d'assistance au freinage d'urgence (Front Assist)



Fig. 233 Sur l'écran du combiné d'instruments : indication de Front Assist désactivé.

Le système Front Assist s'active à chaque allumage.

Quand le Front Assist est désactivé, la fonction d'alerte préventive et l'avertissement de distance le sont également.

SEAT recommande de toujours garder le Front Assist activé. Exceptions »» page 282, Désactivation temporaire du système Front Assist dans les situations suivantes.

Activation/désactivation du système Front Assist

Après avoir mis le contact, le système Front Assist peut être activé ou désactivé dans le système Easy Connect en appuyant sur la touche **(CAR)** et les touches de fonction **RÉGLAGES > Aide à la conduite** »» page 35.

Lorsque le système Front Assist est désactivé, le tableau de bord indique sa désactivation grâce à l'indicateur suivant »» fig. 233.

Activation ou désactivation de l'alerte préventive

L'alerte préventive peut être activée ou désactivée dans le système Easy Connect en appuyant sur la touche **(CAR)** et les touches de fonction **RÉGLAGES > Aide à la conduite** »» page 35.

Le système conserve le réglage effectué à l'allumage suivant.

SEAT recommande de toujours garder l'alerte préventive activée.

En fonction du système d'infodivertissement équipant le véhicule, il peut adapter la fonction d'alerte préventive comme suit :

- Anticipé
- Moyen
- Retardé
- Désactivé

SEAT vous recommande de circuler avec la fonction en mode « Moyen ».

Activer ou désactiver l'avertissement de distance

Si vous dépassez la distance de sécurité vis-à-vis du véhicule précédent, un avertissement à ce sujet s'affiche à l'écran du combiné d'instruments. Dans ce cas, augmentez la distance de sécurité.

L'avertissement de distance peut être activé ou désactivé dans le système Easy Connect en appuyant sur la touche **(CAR)** et des touches de fonction **RÉGLAGES > Aide à la conduite** »» page 35.

Le système conserve le réglage effectué à l'allumage suivant.

SEAT recommande de toujours garder l'avertissement de distance activé.

Désactivation temporaire du système Front Assist dans les situations suivantes

Dans les situations suivantes, il est recommandé de désactiver le système Front Assist du fait des limitations de ce système :

- Quand le véhicule est remorqué.
- Quand le véhicule se trouve sur un banc d'essais à rouleaux.
- Quand le capteur radar est en panne.
- Si le capteur radar reçoit un coup violent, par exemple lors d'un accident à l'arrière.
- S'il intervient plusieurs fois inutilement.
- Si le capteur radar est temporairement recouvert par un accessoire quelconque, par exemple, un phare supplémentaire ou autre.
- Quand le véhicule doit être chargé sur un camion, sur un ferry ou sur un train.

Limitations du système

La fonction Front Assist souffre de certaines limitations physiques inhérentes au système. Par exemple, dans des circonstances déterminées, certaines réactions du système peuvent être inopportunes du point de vue du conducteur. C'est pourquoi il faut être toujours attentif pour intervenir si nécessaire.

Les conditions suivantes peuvent empêcher le système Front Assist de réagir ou ralentir ses réactions :

- Dans les premiers instants après avoir mis le contact et pris la route, à cause du calibrage automatique du système.
- Dans les virages serrés ou les trajectoires complexes.
- Si la pédale d'accélération est enfoncée à fond.
- Si le Front Assist est désactivé ou en panne.
- Si l'ASR a été désactivé ou que le mode **Sport** de l'ESC a été activé manuellement **» page 248.**
- Si l'ESC effectue la régulation.
- Si plusieurs feux stop du véhicule ou de la remorque à branchement électrique sont en panne.
- Si le capteur radar est sale ou recouvert.
- S'il y a des objets en métal, par exemple des rails sur la chaussée ou des plaques utilisées sur les chantiers.
- Si le véhicule circule en marche arrière.
- Si le véhicule accélère fortement.
- En cas de tempête de neige ou de fortes pluies.
- Face à des véhicules étroits comme, par exemple, des motocyclettes.
- Face à des véhicules qui ne circulent pas alignés.

- Face à des véhicules qui se croisent.
- Face à des véhicules qui arrivent en sens contraire.
- La charge et les accessoires particuliers des autres véhicules qui dépassent sur les côtés, à l'arrière ou vers le haut de ces derniers.

Adaptive Cruise Control ACC (régulateur de vitesse adaptatif) *

Introduction



Fig. 234 Vidéo associée

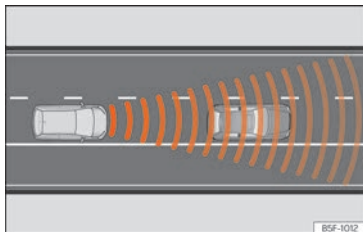

Fig. 235 Zone de détection.

Le régulateur de vitesse adaptatif (ACC) est une amélioration de la fonction de régulation de la vitesse du véhicule (GRA) » » ⚠.

La fonction ACC permet au conducteur de programmer une vitesse de croisière comprise entre 30 et 210 km/h (18 et 130 mph) et de

sélectionner le niveau de distance souhaité par rapport au véhicule précédent.

L'ACC adaptera la vitesse de croisière du véhicule à tout moment en conservant une distance de sécurité adaptée à la vitesse.

Lorsque le véhicule en suit un autre, la fonction ACC réduit sa vitesse pour atteindre celle du véhicule précédent et maintenir la distance programmée entre les deux véhicules. Si le véhicule précédent accélère, la fonction ACC fait également accélérer le véhicule jusqu'à ce que la vitesse maximale programmée soit atteinte.

Si le véhicule est équipé d'une boîte de vitesse automatique, l'ACC peut freiner le véhicule jusqu'à l'arrêt complet face à un véhicule qui s'arrête.

Nous vous recommandons d'augmenter le niveau de distance en présence d'une chaussée mouillée.

Demande d'intervention du conducteur

Pendant la conduite, l'ACC est soumis à des limitations déterminées inhérentes au système. C'est-à-dire que dans certaines circonstances, le conducteur devra régler lui-même la vitesse et la distance par rapport à d'autres véhicules.

Dans ce cas-là, il sera indiqué, sur l'écran du combiné d'instruments, que vous devez inter-

venir en freinant et un avertissement sonore retentira » » page 284.

⚠ AVERTISSEMENT

La technologie intelligente incluant l'ACC ne peut dépasser les limites propres du système ni celles imposées par les lois de la physique. S'il est utilisé de manière négligente ou involontaire, il risque de provoquer un accident ou des lésions graves. Le système ne remplace en aucun cas la vigilance du conducteur.

- Adaptez toujours la vitesse et la distance de sécurité par rapport au véhicule précédent selon les conditions de visibilité, la météo, la chaussée et la circulation.
- N'utilisez pas l'ACC en cas de mauvaise visibilité, de segments escarpés, de nombreux virages ou de terrains glissants, par exemple, en cas de neige, de gel, de pluie ou de gravier, et sur des routes inondées.
- N'utilisez jamais l'ACC à travers champ ou sur des routes non goudronnées. L'ACC n'est prévu que pour une utilisation sur des routes goudronnées.
- L'ACC ne réagit pas à l'approche d'un obstacle fixe, tels que la fin d'un embouteillage, un véhicule en panne ou un véhicule arrêté à un feu de signalisation.
- L'ACC réagit uniquement à la présence de personnes s'il dispose d'un système de détection des piétons. En outre, le système ne réagit pas aux animaux ni aux véhicules »

traversant la route ou arrivant en sens contraire sur la même voie de circulation.

- Si l'ACC ne réduit pas suffisamment la vitesse, freinez immédiatement le véhicule à l'aide de la pédale de frein.
- Si vous circulez avec une roue d'urgence, le système ACC risque de se désactiver automatiquement pendant votre trajet. Désactivez le système avant de prendre la route.
- Si le véhicule continue à se déplacer contre votre volonté après la demande d'intervention du conducteur, freinez le véhicule à l'aide de la pédale de frein.
- Si une demande d'intervention du conducteur est réclamée sur l'écran du combiné d'instruments, réglez vous-même la distance.
- Le conducteur doit être prêt à accélérer ou freiner lui-même à tout moment.

ⓘ ATTENTION

Si vous avez l'impression que le capteur radar est cassé, déconnectez l'ACC. Vous éviterez de cette manière des dommages possibles. Dans ce cas, faites-le régler.

- Des connaissances et des outils spécialisés sont nécessaires pour la réparation du capteur. Pour cette raison, SEAT recommande de se rendre chez un concessionnaire SEAT.

ⓘ Nota

- Si l'ACC ne fonctionne pas selon la description faite dans ce chapitre, ne l'utilisez pas avant qu'il ait été révisé dans un atelier spécialisé. Pour cette raison, SEAT recommande de se rendre chez un concessionnaire SEAT.
- La vitesse maximum est limitée à 210 km/h (130 mph) lorsque l'ACC est activé.
- Quand l'ACC est activé, il est possible que vous entendiez des bruits étranges pendant le freinage automatique provoqués par le système de freins.

Symboles de l'écran du tableau de bord et témoins



La réduction de la vitesse par l'ACC pour conserver la distance par rapport au véhicule précédent n'est pas suffisante.

Freinez ! utilisez la pédale de frein ! Nécessité d'intervention du conducteur.



L'ACC est actuellement indisponible.^{a)}

Lorsque le véhicule est à l'arrêt, éteignez le moteur puis remettez-le en marche. Effectuez une vérification visuelle du capteur radar » » fig. 237 (pour savoir s'il est sale, gelé ou s'il a subi un coup). S'il reste indisponible, rendez-vous à un atelier spécialisé pour une révision du système.

^{a)} Le symbole est coloré pour les tableaux de bord avec écran en couleur.



L'ACC est actif.

Aucun véhicule détecté à l'avant. La vitesse programmée demeure constante.



Si le symbole est blanc : l'ACC est actif.

Un véhicule circulant à l'avant a été détecté. L'ACC règle la vitesse et la distance vis-à-vis du véhicule précédent.



Si le symbole est gris : l'ACC est inactif (Standby).

Le système est connecté, mais ne régule rien.



Il s'allume en vert.

L'ACC est actif.

Lorsque vous mettez le contact, certains témoins de contrôle et d'avertissement s'allument brièvement en guise de vérification. Ils s'éteignent au bout de quelques secondes.

⚠ AVERTISSEMENT

Lisez et tenez compte des avertissements de sécurité » ⚠ au chapitre Symboles d'alerte à la page 127.

Indications sur l'écran

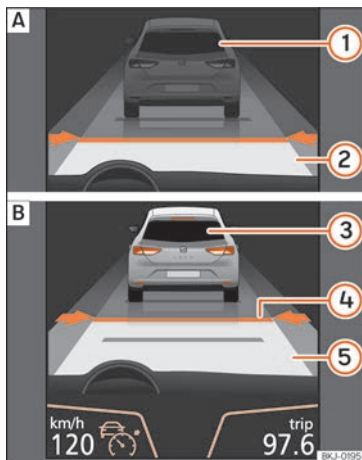

Fig. 236 Sur l'écran du combiné d'instruments : [A] ACC inactif (Standby). [B] ACC actif.

Indications à l'écran » fig. 236 :

- ① Véhicule précédent détecté. L'ACC est inactif et ne régule pas la vitesse.
- ② Distance par rapport au véhicule précédent. L'ACC est inactif et ne régule pas la distance.

- ③ Véhicule précédent détecté. L'ACC est actif et régule la vitesse.
- ④ Niveau de distance 2 programmé par le conducteur.
- ⑤ L'ACC est actif et régule la distance en fonction de la vitesse.

Nota

Quand l'ACC est connecté, les messages à l'écran du combiné d'instruments peuvent être cachés par des avertissements d'autres fonctions, par exemple, un appel entrant.

Capteur radar



Fig. 237 Au niveau du pare-chocs avant : capteur radar.

Un capteur radar est monté dans le pare-chocs avant pour détecter la situation de la circulation » fig. 237 ①.

La visibilité du capteur radar peut être diminuée par la saleté, comme la boue ou la neige, ou par des influences environnementales, telles que la pluie ou la brume. Dans ce cas, le régulateur de vitesse adaptatif (ACC) ne fonctionne pas. Le message suivant apparaîtra sur l'écran du combiné d'instruments : **ACC : Capteur sans visibilité !** Si nécessaire, nettoyez le capteur radar » » ».

Quand le capteur radar fonctionne à nouveau correctement, l'ACC redeviendra disponible automatiquement. Le message à l'écran du combiné d'instruments disparaîtra et l'ACC pourra être réactivé.

Le fonctionnement de l'ACC peut être affecté en cas de fort renvoi du signal radar. Cela peut survenir, par exemple, dans un parking fermé ou du fait de la présence d'objets métalliques (par ex. des rails sur la route ou les plaques utilisées par les chantiers).

La zone située devant et autour du capteur radar ne devra pas être couverte d'autocolants, de phares supplémentaires ou autres, car cela risque d'avoir une influence négative sur le fonctionnement de l'ACC.

En cas de réparation inadéquate de l'avant du véhicule ou de modifications structurelles effectuées sur le véhicule, par exemple si la suspension est abaissée, le fonctionnement de l'ACC peut être perturbé. Pour cette raison, SEAT recommande de se rendre chez un concessionnaire officiel SEAT.

⚠ ATTENTION

Si vous avez l'impression que le capteur radar est endommagé ou déréglé, déconnectez l'ACC. Vous éviterez de cette manière des dommages possibles. Dans ce cas, faites-le régler.

- Le capteur peut se dérégler s'il reçoit un coup, par exemple pendant une manœuvre pour se garer. Ceci peut remettre en cause l'efficacité du système ou provoquer sa déconnexion.
- Des connaissances et des outils spécialisés sont nécessaires pour la réparation du capteur. Pour cette raison, SEAT recommande de se rendre chez un concessionnaire SEAT.
- Retirez la neige avec une brosse et le gel de préférence avec un aérosol antigel sans dissolvants.

Utilisation de l'Adaptive Cruise Control ACC (régulateur de vitesse adaptatif)

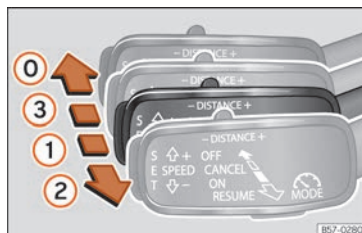

Fig. 238 À gauche de la colonne de direction : troisième levier pour utiliser le régulateur de vitesse adaptatif.

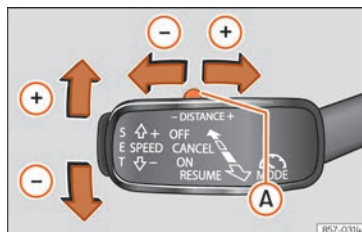

Fig. 239 À gauche de la colonne de direction : troisième levier pour utiliser le régulateur de vitesse adaptatif.

Quand le régulateur de vitesse adaptatif (ACC) est connecté, le témoin de contrôle

vert s'allume sur le combiné d'instruments (🔌) ; la vitesse programmée et l'état de l'ACC s'affichent à l'écran » » fig. 236.

Quels réglages peuvent être effectués sur l'ACC ?

- Mémorisation de la vitesse » » page 287.
- Programmation du niveau de distance » » page 287.
- Démarrage et activation de l'ACC » » page 287.
- Mise hors tension et désactivation de l'ACC » » page 287.
- Réglage du niveau de distance par défaut au démarrage » » page 288.
- Réglage du profil de conduite » » page 288.
- Situations lors desquelles l'ACC ne réagit pas » » page 288.

Mémorisation de la vitesse

Pour programmer la vitesse, déplacez le troisième levier situé en position ① vers le haut ou le bas jusqu'à ce que la vitesse désirée s'affiche sur l'écran du tableau de bord. Le réglage de la vitesse s'effectue par intervalles de 10 km/h (6 mph).

Lors de la conduite, si vous souhaitez utiliser la vitesse actuelle du véhicule comme vitesse de croisière et activer l'ACC, appuyez sur la touche **SET** » » fig. 239. Si vous désirez augmenter ou diminuer la vitesse par intervalles

de 1 km/h (0,6 mph), déplacez le levier en position ② » » fig. 238 ou appuyez sur la touche **SET**, respectivement.

Si besoin, la vitesse programmée peut être modifiée lorsque le véhicule est à l'arrêt ou lors de la conduite. Toute modification de la vitesse programmée est indiquée dans la partie inférieure gauche de l'écran du tableau de bord » » fig. 236.

Programmation du niveau de distance

Pour augmenter ou réduire le niveau de distance, appuyez sur la commande à bascule vers la droite ou la gauche » » fig. 239 (A).

La distance entre les deux véhicules est modifiée à l'écran du tableau de bord. Vous pouvez choisir l'un des 5 niveaux de distance proposés. SEAT vous recommande le niveau 3. Si besoin, la distance programmée peut être modifiée lorsque le véhicule est à l'arrêt ou lors de la conduite » » (A).

Démarrage et activation de l'ACC

Pour démarrer et activer l'ACC, il est nécessaire de prendre en considération la position du levier sélecteur de la boîte, la vitesse du véhicule et la position du troisième levier de l'ACC.

- Sur les véhicules équipés d'une boîte mécanique, le levier sélecteur de la boîte doit se trouver sur n'importe quel rapport sauf en première et le véhicule doit circuler à plus de

30 km/h environ. Sur les véhicules équipés d'une boîte automatique, le levier sélecteur de la boîte doit se trouver en position **D** ou **S**.

- Pour activer l'ACC, placez le troisième levier en position ① puis appuyez sur la touche **SET** ou placez le troisième levier de l'ACC en position ② » » fig. 238. L'image de l'ACC sur l'écran du tableau de bord passe alors en mode *Actif* » » fig. 236.

Lorsque la fonction ACC est activée, le véhicule circule en respectant les valeurs programmées de vitesse et de distance avec le véhicule précédent. La vitesse et la distance peuvent être modifiées à tout moment.

Mise hors tension et désactivation de l'ACC

Pour désactiver l'ACC, placez le levier en position ③ » » fig. 238 (le faire emboîter). Le texte **ACC désactivé** s'affiche alors et la fonction est entièrement désactivée.

Si vous ne souhaitez pas désactiver l'ACC, mais passer temporairement en mode inactif (Standby), placez le troisième levier en position ③ » » fig. 238 ou appuyez sur la pédale de frein.



Si le véhicule est à l'arrêt et que vous ouvrez la porte du conducteur, la fonction passe également en mode inactif (Standby). »

Réglage du niveau de distance par défaut au démarrage

Quand la chaussée est mouillée, il faut sélectionner une plus grande distance par rapport au véhicule précédent que lorsqu'elle est sèche.

Vous pouvez présélectionner les distances suivantes :

- Très courte
- Courte
- Médias
- Longue
- Très longue

Le système Easy Connect vous permet de sélectionner le niveau de distance réglé lors de l'activation de l'ACC en appuyant sur la touche **CAR** /  et les touches de fonction **RÉGLAGES > Aide à la conduite >>>**  page 35.



Réglage du profil de conduite

Sur les véhicules équipés de la fonction *SEAT Drive Profile*, le profil de conduite sélectionné peut avoir une incidence sur le comportement en termes d'accélération et de freinage de l'ACC **>>>** page 293.

Sur les véhicules non équipés de la fonction *SEAT Drive Profile*, il est également possible d'influer sur le comportement de l'ACC en sé-

lectionnant l'un des profils de conduite suivants dans le système Easy Connect :

- Normal
- Sport
- Éco
- Confort

Dans ce cas, il est nécessaire d'accéder aux réglages de l'ACC en appuyant sur la touche **CAR** /  et des touches de fonction **RÉGLAGES > Aide à la conduite > ACC >>>**  page 35.

Il est possible que l'ACC ne réagisse pas dans les conditions suivantes :

- Si la pédale de l'accélérateur est enfoncée.
- Si aucune vitesse n'est engagée.
- Si l'ESC effectue la régulation.
- Si le conducteur n'a pas attaché la ceinture de sécurité.
- Si plusieurs feux stop du véhicule ou de la remorque à branchement électrique sont en panne.
- Si le véhicule circule en marche arrière.
- Si vous circulez à plus de 210 km/h (130 mph).

Informations

-  **ACC indisponible**

Le système ne peut garantir une détection sûre des véhicules, c'est pourquoi il se désactive. Le capteur est dérégulé ou endommagé. Rendez-vous à un atelier spécialisé pour qu'ils réparent la panne.

ACC et Front Assist : indisponibles pour le moment. Capteur sans visibilité

Ce message conducteur s'affiche si la visibilité du capteur radar est réduite du fait, par exemple, des feuilles mortes, de la neige, d'un brouillard épais ou de la saleté. Nettoyez le capteur **>>>** fig. 237.

ACC : indisponible pour le moment. Déclivité trop grande

L'inclinaison maximale de la chaussée a été dépassée, c'est pourquoi un fonctionnement sûr de l'ACC ne peut être garanti. Il n'est pas possible d'activer l'ACC.

ACC : uniquement disponible en D, S ou M

Placez le levier de vitesse sur la position D/S ou M.

ACC : frein à main actionné

L'ACC se désactive si le frein à main est actionné. L'ACC est à nouveau disponible si le frein à main est relâché.

ACC : actuellement indisponible. Intervention contrôle stabilité

Le message conducteur s'affiche quand le contrôle électronique de stabilité [ESC] commence à réguler. Dans ce cas, l'ACC se désactive automatiquement.

ACC : Intervenez !

Le message conducteur s'affiche si, en démarant avec une légère inclinaison, le véhicule recule malgré l'activation de l'ACC. Appuyez sur la pédale de frein pour éviter que le véhicule se déplace/entre en collision avec un autre véhicule.

ACC : limitation de vitesse

Le message conducteur s'affiche sur les véhicules avec boîte de vitesse mécanique si la vitesse actuelle est trop basse pour le mode ACC.

La vitesse que vous souhaitez mémoriser doit être au minimum de 30 km/h (18 mph). Le régulateur de vitesse se désactive à des vitesses inférieures à 20 km/h (12 mph).

ACC : disponible à partir de la seconde vitesse

L'ACC fonctionne à partir de la seconde vitesse (boîte mécanique).

ACC : régime moteur

Ce message conducteur s'affiche si, quand l'ACC accélère ou freine, le conducteur n'augmente ou ne réduit pas la vitesse à temps, ce qui fait qu'il dépasse ou n'atteint pas le régime autorisé. L'ACC se met hors cir-

cuit. Un gong retentit en guise d'avertissement.

ACC : pédale d'embrayage enfoncée

Véhicules avec boîte de vitesses mécanique : si vous appuyez sur la pédale d'embrayage plus longtemps, la régulation s'arrête.

Porte ouverte

Véhicules avec boîte automatique : l'ACC ne peut être activé lorsque le véhicule est immobile et que la portière est ouverte.

AVERTISSEMENT

Il existe un danger de collision à l'arrière quand la distance minimum par rapport au véhicule précédent est dépassée et que la différence de vitesse entre les deux véhicules est trop grande pour que la réduction de la vitesse par l'ACC soit suffisante. Dans ce cas, il faut freiner immédiatement avec la pédale de frein.

- Il est possible que l'ACC ne puisse détecter correctement toutes les situations.
- « Poser » le pied sur la pédale d'accélérateur peut empêcher l'ACC d'intervenir pour freiner. L'accélération de la part du conducteur est prioritaire sur l'intervention du régulateur de vitesse ou de la régulation adaptative.
- Soyez toujours prêt à freiner le véhicule à tout moment.

- Respectez les dispositions légales du pays relatives à la distance minimum obligatoire par rapport au véhicule précédent.
- Il est dangereux d'activer la régulation et de relancer la vitesse programmée si les conditions de la chaussée, de la circulation ou de la météo ne le permettent pas. Risque d'accident !

Nota

- La vitesse programmée est effacée à la déconnexion de l'allumage ou de l'ACC.
- Quand la régulation antipatinage [ASR] est désactivée en accélération ou que l'ESC est activé en Mode Sport* ( page 35), l'ACC est automatiquement désactivé.
- Sur les véhicules avec le système Start-Stop, le moteur s'éteint automatiquement pendant la phase d'arrêt de l'ACC et se remet en marche automatiquement pour démarrer.

Fonction permettant d'éviter les dépassements par la droite



Fig. 240 Sur l'écran du combiné d'instruments : ACC activé, véhicule circulant à gauche détecté

Le régulateur de vitesse adaptatif (ACC) dispose d'une fonction permettant d'éviter les dépassements par la droite à certaines vitesses.

Si un véhicule circulant plus lentement se trouve sur la gauche du véhicule, celui-ci s'affiche sur l'écran multifonction »» fig. 240.

Pour éviter de le dépasser par la droite, le système freine légèrement le véhicule et, en fonction de sa vitesse, l'empêche de le dépasser. Le conducteur peut interrompre à tout moment l'intervention de la fonction en appuyant sur la pédale d'accélérateur. À faible vitesse, la fonction est inactive pour un meilleur confort en cas de circulation pare-chocs contre pare-chocs ou en ville.

Désactivation temporaire de l'Adaptive Cruise Control (ACC) (régulateur de vitesse adaptatif) dans certaines situations

Dans les situations suivantes, il sera nécessaire de désactiver le régulateur de vitesse adaptatif (ACC) du fait des limitations du système »» ⚠ :

- Lors de manœuvres de changement de voie, dans les virages serrés, sur les voies d'accélération et de décélération des autoroutes ou sur des routes en chantier afin d'éviter une accélération involontaire pour atteindre la vitesse programmée.
- Quand vous traversez un tunnel, car son fonctionnement peut être affecté.
- Sur les routes à plusieurs voies quand d'autres véhicules roulent plus lentement sur la voie de dépassement. Dans ce cas, vous approcheriez par la droite les véhicules qui circulent plus lentement sur les autres voies.
- En cas de pluie intense, de neige ou de brume intense, il peut arriver que le véhicule précédent ne soit pas détecté correctement ou que, dans circonstances déterminées, il ne soit pas détecté du tout.

⚠ AVERTISSEMENT

Si l'ACC n'est pas déconnecté dans les situations décrites, des accidents et des lésions graves peuvent se produire.

- Déconnectez toujours l'ACC dans des situations critiques.

📄 Nota

Si l'ACC n'est pas déconnecté dans les situations décrites, des infractions illégales peuvent être commises.

Situations de conduite particulières

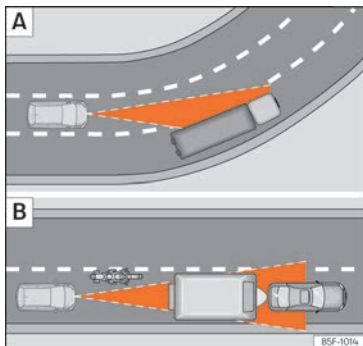

Fig. 241 (A) Véhicule à l'abord d'un virage. (B) Motocycliste circulant à l'avant hors du rayon d'action du capteur radar.

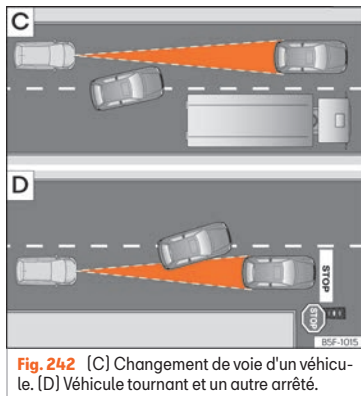

Fig. 242 (C) Changement de voie d'un véhicule. (D) Véhicule tournant et un autre arrêté.

Le régulateur de vitesse adaptatif (ACC) souffre de certaines limitations physiques inhérentes au système. Par exemple, certaines réactions de l'ACC, dans des circonstances déterminées, peuvent entraîner des résultats inattendus ou s'effectuer à un moment inopportun du point de vue du conducteur. C'est pourquoi il faut être toujours attentif pour intervenir si nécessaire.

Les situations de circulation suivantes, par exemple, exigent une attention maximale :

Démarrage après une phase d'immobilisation (uniquement pour les véhicules avec boîte de vitesse automatique)

Suite à une phase d'immobilisation, l'ACC peut démarrer automatiquement lorsque le véhicule précédent se remet en mouvement » **⚠**.

Lorsque l'ACC arrête le véhicule (par exemple en cas de circulation pare-chocs contre pare-chocs), l'écran du tableau de bord affichera l'alerte **ACC prêt à démarrer**. Si le véhicule précédent reprend la route, l'ACC en fait automatiquement de même.

Si le véhicule précédent ne reprend pas la route, le véhicule peut demeurer indéfiniment dans l'état **ACC prêt à démarrer** si vous actionnez à plusieurs reprises le troisième levier vers la position **2** » **fig. 238** ou que vous appuyez sur la pédale de frein. Si le message **Appuyez sur la pédale de frein** s'affiche au tableau de bord, appuyez sur la pédale de frein. Dans le cas contraire, le système émet un signal sonore et l'ACC passe en mode inactif (Standby). Vous pouvez alors diriger le véhicule vers le véhicule précédent arrêté » **⚠**.

Dépassements

Quand le clignotant s'allume pour commencer une manœuvre de dépassement, l'ACC fait accélérer le véhicule automatiquement et »

réduit ainsi la distance par rapport au véhicule précédent.

Quand vous passez sur la voie de dépassement, si l'ACC ne détecte aucun véhicule devant, il accélère jusqu'à atteindre la vitesse programmée et maintient la vitesse constante.

L'accélération du système peut être interrompue à tout moment en appuyant sur la pédale de frein ou en poussant le troisième levier vers l'arrière »» page 286.

Dans les virages

En abordant ou en sortant d'un virage, il se peut que le capteur radar cesse de capter le véhicule qui circule devant ou réagisse face à un véhicule de la voie contiguë »» fig. 241 A. Dans de telles situations, il est possible que le véhicule freine sans raison ou cesse de réagir face au véhicule qui le précède. Dans ce cas, le conducteur doit intervenir en accélérant ou interrompre le processus de freinage en appuyant sur la pédale de frein ou en poussant le troisième levier vers l'arrière »» page 286.

Traversée de tunnel

Lors de la traversée d'un tunnel, la fonction du capteur radar peut être limitée. Déconnectez l'ACC dans les tunnels.

Véhicules étroits ou qui ne circulent pas alignés

Le capteur radar peut uniquement détecter des véhicules étroits ou des véhicules qui circulent de manière non alignée lorsque ceux-ci entrent dans son champ de portée »» fig. 241 B. Ceci s'applique en particulier aux véhicules étroits comme, par exemple, les motocyclettes. Dans ces cas-là, freinez vous-même si nécessaire.

Véhicules avec des charges ou des accessoires particuliers

La charge et les accessoires particuliers des autres véhicules qui dépassent sur les côtés, vers l'arrière ou sur le dessus peuvent sortir du rayon d'action de l'ACC.

Déconnectez l'ACC quand vous circulez derrière des véhicules avec des charges ou des accessoires particuliers ainsi que lors du dépassement des véhicules en question. Dans ces cas-là, freinez vous-même si nécessaire.

Changements de voie d'autres véhicules

Les véhicules qui changent de voie pour venir sur la vôtre à une faible distance du véhicule ne seront détectés que lorsqu'ils entreront dans le rayon d'action des capteurs. Par conséquent, l'ACC mettra plus de temps à réagir »» fig. 242 C. Dans ces cas-là, freinez vous-même si nécessaire.

Véhicules immobiles

L'ACC ne détecte pas en cours de route les objets fixes, comme par exemple la fin d'un embouteillage ou les véhicules en panne.

Si un véhicule détecté par l'ACC tourne ou se détache et que devant ce dernier se trouve un véhicule à l'arrêt, l'ACC ne réagira pas face à lui »» fig. 242 D. Dans ces cas-là, freinez vous-même si nécessaire.

Véhicules qui circulent en sens contraire et véhicules qui se croisent

L'ACC ne réagit pas face à des véhicules qui s'approchent en sens contraire ni face à des véhicules qui se croisent.

Objets métalliques

Les objets en métal, comme par exemple des rails sur la voie ou les plaques utilisées sur les chantiers peuvent perturber le capteur radar et provoquer des réactions inadéquates de l'ACC.

Facteurs pouvant affecter le fonctionnement du capteur radar.

Si le fonctionnement du capteur radar est affecté du fait, par exemple, d'une pluie intense, de la brume, de la neige ou de la boue, l'ACC se désactive temporairement. Un message approprié apparaît sur l'écran du combiné d'instruments. Si nécessaire, nettoyez le capteur radar »» fig. 237.

Quand le capteur radar fonctionne à nouveau correctement, l'ACC redeviendra disponible automatiquement. Le message à l'écran du combiné d'instruments disparaîtra et l'ACC pourra être réactivé.

En cas de fort renvoi du signal radar, par exemple dans un parking fermé, il est possible que le fonctionnement de l'ACC soit affecté.

Conduite avec remorque

Quand vous circulez avec une remorque, l'ACC régule moins efficacement.

Surchauffe des freins

Si les freins chauffent excessivement, par exemple après un freinage brusque ou lors de longues descentes très prononcées, il est possible que l'ACC se désactive temporairement. Un message approprié apparaît sur l'écran du combiné d'instruments. Dans ce cas-là, il sera impossible d'activer le régulateur de vitesse.

Une fois que la température des freins aura suffisamment baissé, il sera à nouveau possible d'activer le régulateur de vitesse. Le message disparaîtra de l'écran du combiné d'instruments. Si le message **ACC indisponible** reste allumé pendant un certain temps, cela signifie qu'il y a une panne. Adressez-vous à un atelier spécialisé. SEAT

recommande de vous rendre chez un concessionnaire SEAT.

AVERTISSEMENT

Si vous ne tenez pas compte de l'alerte Appuyez sur la pédale de frein, le véhicule risque d'avancer involontairement et de venir percuter le véhicule précédent. Dans tous les cas, vérifiez que la voie est libre avant de démarrer. Le capteur radar ne détecte parfois pas les potentiels obstacles de la route. Cela risque d'entraîner un accident et de graves lésions. Appuyez si nécessaire sur la pédale de frein.

Modes de conduite SEAT (SEAT Drive Profile)*

Introduction

Le SEAT Drive Profile permet au conducteur de choisir parmi quatre profils ou modes, **Normal**, **Sport**, **Eco** et **Personnel**, qui modifient le comportement de plusieurs fonctions du véhicule, tout en offrant différentes expériences de conduite.

Le mode **Personnel** peut être configuré selon vos préférences. Les autres profils sont fixes.

Description

En fonction de l'équipement du véhicule, le SEAT Drive Profile peut intervenir sur les fonctions suivantes :

Moteur

En fonction du profil sélectionné, le moteur répond de manière plus spontanée ou harmonieuse aux mouvements de l'accélérateur. En outre, lorsque vous sélectionnez le mode **Eco**, la fonction Start-Stop s'active automatiquement.

Sur les véhicules avec transmission automatique, les points de changement de vitesse sont modifiés pour être placés à des régimes plus bas ou plus hauts. De plus, le mode **Eco** active la fonction d'utilisation de l'inertie, permettant de réduire encore plus la consommation.

Sur les véhicules avec boîte manuelle, le mode **Eco** fait varier les indications recommandant de changer de vitesse qui s'affichent sur le tableau de bord, et offre ainsi une conduite plus efficace.

Suspension « Dual Ride »

La suspension « Dual Ride » assure un amortissement confortable notamment adapté aux déplacements quotidiens en mode **Eco** et **Normal**, tandis que l'amortissement sportif du profil **Sport** correspond à ce type de »

conduite. Le profil **Personne1** permet de régler la suspension entre les paramètres des profils **Normal** ou **Sport** en fonction de vos préférences personnelles.

En cas de panne de la suspension « Dual Ride », l'écran du tableau de bord affiche le message **Panne : réglage de l'amortissement**.

Direction

La direction assistée se durcit dans le mode **Sport** pour offrir une conduite plus sportive.

Climatisation

Sur les véhicules équipés de Climatronic, ce dernier peut fonctionner dans le mode **Eco**, avec une consommation particulièrement réduite.

Régulateur de vitesse adaptatif (ACC)

En fonction du profil de conduite actif, le gradient d'accélération et de freinage du régulateur de vitesse adaptatif varie » page 283.

Réglage du mode de conduite



Fig. 243 À côté du levier de vitesses : touche **MODE**.

Vous pouvez sélectionner **Normal**, **Sport**, **Eco** ou **Individuel**.

Le mode souhaité peut être sélectionné, par plusieurs pressions successives du bouton **MODE** » fig. 243, ou via l'écran tactile, dans le menu qui s'ouvre lorsque vous appuyez sur ce bouton.

Une icône sur l'écran du système Easy Connect informe du mode actif.

L'éclairage de la touche **MODE** reste allumé en jaune lorsque le mode actif est différent de **Normal**.

Profil de conduite	Caractéristiques
Normal	Offre une sensation de conduite équilibrée, adaptée à une utilisation quotidienne.
Sport	Confère au véhicule un comportement général dynamique, ce qui permet d'utiliser une conduite plus sportive.
Eco	Place le véhicule dans un état de consommation particulièrement faible, favorisant un style de conduite économique et respectueux de l'environnement.
Individuel	Permet de modifier certaines configurations en appuyant sur le bouton Réglages du profil . Les fonctions que vous pouvez régler dépendent de l'équipement du véhicule.

⚠ AVERTISSEMENT

Lorsque vous utilisez le SEAT Drive Profile, faites surtout attention à la circulation : risque d'accident !

📄 Nota

- Une fois arrêté, le véhicule conserve le profil de conduite sélectionné lorsque le contact a été coupé. Lors du redémarrage, le moteur et la boîte de vitesses adoptent cependant le mode **Normal**. Pour que le moteur et la boîte de vitesses adoptent à

nouveau la position souhaitée, sélectionnez le profil de conduite correspondant à l'écran ou appuyez de manière répétée sur le bouton du système Easy Connect.

- La vitesse et le style de conduite doivent toujours s'adapter aux conditions de visibilité, de circulation et météorologiques.
- Si vous conduisez avec une remorque, nous vous conseillons de ne pas utiliser le profil Eco.

Kick-down

Le kick-down permet d'atteindre une accélération maximale.

Si vous avez sélectionné dans le SEAT Drive Profile* le mode **eco*** » page 294 et que vous appuyez à fond sur la pédale d'accélérateur au-delà du point dur, la puissance du moteur sera réglée automatiquement, et le véhicule accélérera au maximum.

⚠ AVERTISSEMENT

Tenez compte du fait que sur les routes verglacées ou glissantes, les roues motrices peuvent patiner lorsque vous actionnez le dispositif kick-down – risque de dérapage !

Système d'aide aux manœuvres de stationnement (Park Pilot)

Breve introduction

En fonction de l'équipement du véhicule, différents systèmes d'assistance facilitent le stationnement et les manœuvres :

- **Aide au stationnement Plus.** Aide le conducteur à effectuer les manœuvres de stationnement en lui indiquant les obstacles détectés *devant* et *derrière* le véhicule » page 297 sous forme visuelle et sonore.
- **Aide au stationnement arrière.** Il s'agit d'un assistant sonore indiquant les obstacles se trouvant *derrière* le véhicule » page 300.

⚠ AVERTISSEMENT

- Faites toujours attention, en regardant directement, à la circulation et aux alentours du véhicule. Les systèmes d'assistance ne remplacent en aucun cas la vigilance du conducteur. Lorsque vous arrivez sur une place de stationnement ou que vous la quittez, ainsi que lors de manœuvres similaires, la responsabilité incombe toujours au conducteur.

- Adaptez toujours la vitesse et le style de conduite aux conditions de visibilité, à la météo, à la chaussée et à la circulation.
- Les capteurs à ultrason comportent des angles morts dans lesquels les personnes et les objets ne peuvent pas être détectés. Faites particulièrement attention aux enfants et aux animaux.
- Restez toujours attentif aux alentours du véhicule : utilisez également les rétroviseurs.

ⓘ ATTENTION

Les fonctions d'Aide au stationnement peuvent être affectées négativement par différents facteurs pouvant entraîner des dommages pour le véhicule ou ses environs :

- Dans certains cas, le système ne détecte et ne représente pas certains objets :
 - Des objets tels que des chaînes, des timons de remorque, des barres, des clôtures, des poteaux et des arbres fins ;
 - Des objets se trouvant au-dessus des capteurs, tels que la saillie d'un mur ;
 - Des objets présentant des surfaces ou des structures précises, tels que des grillages en fer ou de la neige poudreuse ;
- Certaines surfaces d'objets et de vêtements ne peuvent pas refléter les signaux des capteurs à ultrason. Le système ne

»

peut pas détecter, ou détecte incorrectement, les objets en question et les personnes qui portent ces vêtements.

- Les signaux des capteurs à ultrason peuvent être affectés par des sources sonores externes. Dans des circonstances déterminées, cela peut empêcher la détection de personnes ou d'objets.
- Sachez que les obstacles de petites tailles déjà annoncés par un signal sonore risquent de ne plus être détectés lorsqu'ils sortent de la plage de mesure des capteurs. Le système ne vous avertira donc plus de leur présence. Des objets tels que les rebords de trottoirs élevés risquent de ne pas non plus être détectés par le système. Vous risqueriez alors d'endommager la partie inférieure de votre véhicule.
- Si vous ignorez le premier avertissement de l'Aide au stationnement, votre véhicule risque de subir des dommages considérables.
- Les chocs ou dégâts sur la calandre, le pare-chocs, le passage de roue et les sous-basements peuvent modifier l'orientation des capteurs. Cela peut affecter le fonctionnement de l'aide au stationnement. Dans ce cas, faites contrôler le système par un atelier spécialisé.
- Une plaque d'immatriculation ou un support pour plaque minéralogique à l'avant aux dimensions supérieures à celles de l'espace destiné à la plaque d'immatricula-

tion ou une plaque d'immatriculation courbée ou déformée peut provoquer :

- des détections erronées,
- la perte de visibilité des capteurs,

Nota

- Dans des situations concrètes, le système peut vous avertir alors qu'il n'y a aucun obstacle dans la zone détectée ; par exemple :
 - sur des sols d'asphalte rugueux, pavés ou avec des herbes très hautes,
 - avec des sources d'ultrasons externes, telles que des véhicules de nettoyage ou autres véhicules équipés de systèmes à ultrasons,
 - en cas de fortes averses, de chutes de neige intenses, de grêle ou de gaz d'échappement denses,
 - si la plaque d'immatriculation n'est pas parfaitement collée à la surface du pare-chocs,
 - dans des situations impliquant des changements d'inclinaison.
- Pour garantir le bon fonctionnement du système, gardez les capteurs à ultrason propres, exempts de neige et de gel, et ne les couvrez pas d'autocollants ou d'autres objets.
- Si vous utilisez des équipements à haute pression ou à vapeur pour nettoyer les capteurs à ultrason, ne les appliquez direc-

tement sur ces derniers que brièvement et maintenez-les toujours à une distance supérieure à 10 cm.

- Certains accessoires montés en deuxième monte sur le véhicule, tels que les porte-vélos, peuvent entraver le fonctionnement de l'Aide au stationnement.
- Certains accessoires montés à l'avant du véhicule, tels que les supports pour plaque minéralogique publicitaires, peuvent entraver le fonctionnement de l'Aide au stationnement.
- Pour vous familiariser avec le système, nous vous recommandons de pratiquer en vous stationnant dans une zone ou sur un parking sans circulation. Les conditions météorologiques et de luminosité doivent être bonnes.
- Vous pouvez modifier le volume et la sonorité des signaux, ainsi que des indications »» page 301.
- Sur les véhicules *non équipés* du système d'infodivertissement, vous pouvez modifier ces paramètres chez un partenaire SEAT ou dans un atelier spécialisé.
- Veuillez tenir compte des remarques sur la traction d'une remorque »» page 301.
- L'affichage sur l'écran de l'Easy Connect apparaît avec un léger décalage.

Aide au stationnement Plus*

Description

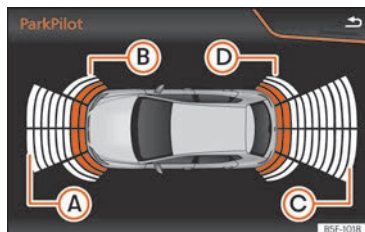

Fig. 244 Zone représentée.

L'**Aide au stationnement Plus** aide le conducteur à effectuer les manœuvres de stationnement en lui indiquant les obstacles détectés devant et derrière le véhicule sous forme visuelle et sonore.

Les pare-chocs avant et arrière disposent de capteurs intégrés. Quand ces derniers détectent un obstacle, ils l'indiquent par le biais de signaux sonores et d'un affichage dans le système Easy Connect.

En cas de risque de collision avec un obstacle, les différentes fréquences sonores d'Easy Connect permettent d'indiquer si l'obstacle est situé devant ou derrière le véhicule.

Veillez particulièrement à ce que les capteurs ne soient pas couverts par des autocollants,

des résidus ou autres, car cela pourrait altérer le fonctionnement du système. Indications de nettoyage » page 351.

La portée de mesure approximative des capteurs est de :

- A 1,20 m
- B 0,60 m
- C 1,60 m
- D 0,60 m

À mesure que l'obstacle s'approche, l'intervalle entre les signaux sonores diminuera. Lorsque vous vous trouverez à environ 0,30 m, le signal sera continu : n'avancez (ou ne reculez) plus !

Si l'écart avec l'obstacle est maintenu, le volume de l'avertissement diminue petit à petit après 4 secondes (sans affecter la sonorité du signal continu).

Utilisation de l'Aide au stationnement



Fig. 245 Console centrale : touche de l'aide au stationnement (en fonction des versions).

Activation manuelle de l'Aide au stationnement

- Appuyez sur la touche **P** une fois.

Désactivation manuelle de l'Aide au stationnement

- Appuyez de nouveau sur la touche **P**.

Désactivation manuelle de l'affichage de l'Aide au stationnement (les signaux sonores demeurent actifs)

- Appuyez sur une touche du menu principal du système d'infodivertissement monté d'usine.

- **OU** : appuyez sur le bouton de fonction

PRÉCÉDENT

»

Activation automatique de l'Aide au stationnement

- Passez en marche arrière ou placez le levier sélecteur en position **R**.
- **OU** : si le véhicule se déplace vers l'arrière à une certaine distance (environ 10 cm si un obstacle est détecté à l'arrière du véhicule et 20 cm dans le cas contraire).
- **OU** : si le véhicule se rapproche par l'avant d'un obstacle se trouvant sur sa trajectoire à une vitesse inférieure à 15 km/h (9 mph) » page 298. L'obstacle est détecté à une distance d'environ 95 cm si l'activation automatique est active dans le système d'infodivertissement. Un affichage réduit est indiqué.

Désactivation automatique de l'Aide au stationnement

- Amenez le levier sélecteur en position **P**.
- **OU** : accélérez à une vitesse supérieure à environ 15 km/h (9 mph) vers l'avant.

Suppression temporaire du son de l'Aide au stationnement

- Appuyez sur la touche de fonction  sur l'écran du système d'infodivertissement.

Passage de l'affichage réduit au mode plein écran

- Passez en marche arrière ou placez le levier sélecteur en position **R**.

- **OU** : si le véhicule se déplace vers l'arrière à une certaine distance (environ 10 cm si un obstacle est détecté à l'arrière du véhicule et 20 cm dans le cas contraire).
- **OU** : appuyez sur l'icône « voiture » de l'affichage réduit.

Le cas échéant, passage à l'image de l'assistant de marche arrière (Rear View Camera « RVC »)

- Passez en marche arrière ou placez le levier sélecteur en position **R**.
- **OU** : appuyez sur le bouton de fonction **RVC**.

À l'allumage du système, un bref signal de confirmation retentira et le symbole de la touche s'allumera en jaune.

Activation automatique



Fig. 246 Indication en miniature de l'activation automatique

Lors de l'activation automatique de l'**aide au stationnement Plus**, une image miniature du véhicule s'affichera, ainsi que les segment du côté gauche de l'écran » **fig. 246**.

L'activation automatique, lorsque vous vous approchez lentement d'un obstacle situé devant le véhicule, Fonctionne uniquement lorsque le véhicule ralentit pour la première fois à une vitesse inférieure à 15 km/h (9 mph) environ.

Si l'aide au stationnement est désactivée avec la touche **P**, vous devrez réaliser l'une des actions suivantes pour qu'elle se réactive automatiquement :

- Couper le contact d'allumage et le remettre.
- **OU** : accélérer à une vitesse supérieure à 15 km/h (9 mph) puis repasser en dessous de cette vitesse.
- **OU** : placer le levier sélecteur sur **P**, puis le retirer de cette position.
- **OU** : connecter et déconnecter l'activation automatique dans le menu du système Easy Connect.

Il est possible de connecter et déconnecter l'activation automatique avec l'indication en miniature de l'aide au stationnement dans le menu du système Easy Connect »  page 35 :

- Mettez le contact d'allumage.

- Sélectionnez : touche du système d'infodivertissement (CAR) /  > touche de fonction **RÉGLAGES > Stationnement et manœuvres**.

- Sélectionnez l'option **Activation automatique**. Lorsque la case de la touche de fonction est cochée , la fonction est activée.

Si le système s'est activé automatiquement, un signal sonore ne retentira que lorsque les obstacles à l'avant se trouveront à une distance inférieure à 50 cm.

ⓘ ATTENTION

L'activation automatique de l'Aide au stationnement ne fonctionne qu'en cas de circulation très lente. Si le style de conduite n'est pas adapté aux circonstances, il risque de provoquer un accident ou des lésions graves.

Segments de l'affichage

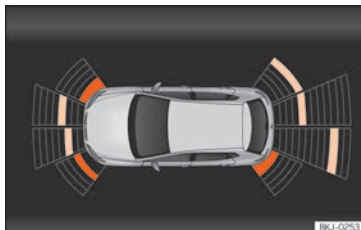

Fig. 247 Affichage de l'aide au stationnement à l'écran du système Easy Connect.

À l'aide des segments apparaissant autour du véhicule, vous pouvez évaluer l'écart avec l'obstacle.

L'indication optique des segments fonctionne de la manière suivante :



Segments blancs : ils s'affichent si l'obstacle se trouve à plus de 30 cm du véhicule s'il se situe hors de la trajectoire du véhicule ou si le sens de déplacement est opposé à l'obstacle.

Segments jaunes : sont indiqués par ces derniers les obstacles se trouvant sur la trajectoire du véhicule à plus de 30 cm de distance du véhicule.

Segments rouges : sont indiqués par cette couleur les obstacles se trouvant à une distance inférieure à 30 cm.

Sur les équipements Media System Plus et Navi System une étoile jaune signale également la trajectoire prévue du véhicule en fonction de l'angle de braquage du volant.

Si l'obstacle se trouve dans le sens de circulation du véhicule, le signal sonore correspondant retentira.

À mesure que le véhicule s'approche d'un obstacle, les segments s'afficheront de plus en plus proches du véhicule. Lorsque l'avant-dernier segment apparaît, cela signifie que vous avez atteint la zone de collision. Dans la zone de collision, les obstacles sont représentés en rouge (y compris ceux hors du parcours). N'avancez (ou ne reculez) plus »  **au chapitre Brève introduction à la page 295** »  **au chapitre Brève introduction à la page 295** !

Régler les indications et les signaux sonores

Les indications et les signaux sonores sont réglés dans l'Easy Connect*.

Activation automatique

on – l'option d'**Activation automatique** » page 298 est activée.

off – l'option d'**Activation automatique** » page 298 est désactivée. »

Volume à l'avant*

Volume dans la zone avant et latérale.

Réglage/tonalité du son à l'avant*

Fréquence (sonorité) du son dans la zone avant.

Volume à l'arrière*

Volume dans la zone arrière.

Réglage/tonalité du son à l'arrière*

Fréquence (sonorité) du son dans la zone arrière.

Réduction du volume



Lorsque l'aide au stationnement sera activée, le volume de la source audio/vidéo active sera réduit en fonction de l'option choisie.

Messages d'erreur

Si, lorsque l'Aide au stationnement est activée ou à son activation, un message indiquant une erreur de l'Aide au stationnement s'affiche sur le combiné d'instruments, il existe une anomalie dans le système.

Si l'anomalie ne disparaît pas avant d'éteindre le contact, la prochaine fois que vous activerez l'Aide au stationnement en passant la marche arrière, elle ne sera pas indiquée.

En cas de dysfonctionnement de l'aide au stationnement, un message indiquant une erreur s'affiche sur le tableau de bord.

Si un capteur est défectueux, le symbole  apparaît devant/derrière le véhicule sur l'écran Easy Connect. En cas de défaut sur l'un des capteurs arrière, seuls les obstacles présents dans les zones **A** et **B**  **fig. 244** s'afficheront. En cas de défaut sur l'un des capteurs avant, seuls les obstacles présents dans les zones **C** et **D** s'afficheront.

Ne tardez pas trop pour vous rendre chez un atelier spécialisé afin de réparer le défaut.

Conduite avec remorque

Sur les véhicules avec attelage pour remorque monté d'usine, lorsque la remorque est connectée électriquement, les capteurs arrière d'Aide au stationnement ne s'activeront pas en cas de passage en marche arrière, de placement du levier sélecteur en position **R** ou de pression sur la touche **P**.

La distance vis-à-vis d'obstacles éventuels à l'arrière et sur les côtés du véhicule ne s'affichera pas à l'écran et ne sera pas indiquée par des signaux sonores.

À l'écran du système Easy Connect, seuls seront indiqués les objets détectés à l'avant et la visualisation de la trajectoire ne sera pas affichée.

Système d'aide au stationnement arrière***Description**

L'**aide au stationnement arrière** est un assistant sonore qui indique les obstacles se trouvant *derrière* le véhicule.





Des capteurs sont intégrés au pare-chocs arrière. Lorsqu'ils détectent un obstacle, ils l'indiquent par des signaux sonores.

Veillez particulièrement à ce que les capteurs ne soient pas recouverts notamment par des autocollants, des résidus ou de la saleté pour éviter de nuire au fonctionnement du système. Indications de nettoyage  **page 351**.

La portée de mesure approximative des capteurs arrière est de :

Zone latérale : 0,60 m

Zone centrale : 1,60 m

À mesure que l'obstacle s'approche, l'intervalle entre les signaux sonores diminuera. Lorsque vous vous trouverez à environ 0,30 m, le signal sera continu : n'avancez (ou ne reculez) plus   **au chapitre Brève introduction à la page 295**   **au chapitre Brève introduction à la page 295** !

Si l'écart avec l'obstacle est maintenu, le volume de l'avertissement diminue petit à petit

après 4 secondes (sans affecter la sonorité du signal continu).

Utilisation de l'Aide au stationnement

Activation de l'aide au stationnement

- Passez en marche arrière (boîte mécanique) ou placez le levier sélecteur en position **R** (boîte automatique).

Désactivation de l'aide au stationnement

- Placez le levier sélecteur en position **P**, **N** ou **D** (boîte automatique) ou désengagez la marche arrière (boîte manuelle).

Régler les indications et les signaux sonores

Les indications et les signaux sonores sont réglés dans l'Easy Connect*.

Volume à l'arrière*

Volume dans la zone arrière.

Réglage/tonalité du son à l'arrière*

Fréquence (sonorité) du son dans la zone arrière.

Réduction du volume

Lorsque l'aide au stationnement sera activée, le volume de la source audio/vidéo active sera réduit en fonction de l'option choisie.

Messages d'erreur

Si, lorsque l'Aide au stationnement est activée ou à son activation, un message indiquant une erreur de l'Aide au stationnement s'affiche sur le combiné d'instruments, il existe une anomalie dans le système.

Si l'anomalie disparaît avant d'éteindre le contact, la présence d'une panne ne sera pas indiquée par un signal sonore la prochaine fois que vous activerez l'Aide au stationnement en passant la marche arrière.

Ne tardez pas trop pour vous rendre chez un atelier spécialisé afin de réparer le défaut.

Dispositif d'attelage

Sur les véhicules équipés de série d'un attelage pour remorque, lorsque la remorque est connectée électriquement, l'aide au stationnement n'est pas activée après avoir engagé la marche arrière (boîte mécanique) ou placé le levier sélecteur en position **R** (boîte automatique).

Assistant de marche arrière « Rear View Camera »*

Avertissements d'utilisation et sécurité



BKJ-0099

Fig. 248 Vidéo associée

⚠ AVERTISSEMENT

- L'assistant de marche arrière ne permet pas de calculer avec précision la distance à laquelle se trouvent les obstacles (personnes, véhicules, etc.) et ne peut dépasser les limites propres du système, c'est pourquoi son utilisation pourrait provoquer des accidents et des blessures graves s'il est utilisé négligemment ou sans l'attention appropriée. Le conducteur doit toujours surveiller l'environnement pour garantir une conduite sûre.
- L'objectif de la caméra augmente et déforme le champ visuel, et les objets peuvent être observés sur l'écran de façon différente de la réalité ou peu précise. La perception des distances est également déformée en raison de cet effet.

»

- En raison de la résolution de l'écran ou des conditions de lumière insuffisantes, certains objets pourront ne pas être vus ou uniquement de façon peu claire. Veuillez particulièrement faire attention aux poteaux, clôtures, barrières ou arbres de petites tailles, qui pourraient endommager le véhicule sans être vus dans l'écran.
- L'assistant de marche arrière a également des angles morts dans lesquels ni des personnes ni des objets ne peuvent être vus (petits enfants, animaux et certains objets pourraient ne pas être détectés dans son champ de vision). Ayez toujours sous contrôle l'environnement du véhicule.
- Conservez l'objectif de la caméra propre, sans neige ni givre et ne le couvrez pas.
- Le système ne remplace en aucun cas la vigilance du conducteur. Surveillez toujours la manœuvre de stationnement, ainsi que l'environnement du véhicule. Adaptez toujours la vitesse et le style de conduite aux conditions de visibilité, à la météo, à la chaussée et à la circulation.
- Ne vous laissez pas distraire de la circulation avec les images sur l'écran.
- Les images de l'assistant de marche arrière sur l'écran sont uniquement bidimensionnelles. Par manque de profondeur spatiale, les objets qui dépassent ou les cavités de la chaussée, par exemple, pourraient être vus avec difficulté ou ne pas être vus du tout.

- La charge du véhicule modifie la représentation des lignes d'orientation projetées. La largeur qu'elles représentent diminue avec le niveau de charge du véhicule. Faites particulièrement attention à l'environnement du véhicule lorsque l'intérieur ou le coffre à bagages est particulièrement chargé.
- Dans les situations suivantes, les objets ou les autres véhicules sont vus de façon plus rapprochée ou plus lointaine sur l'écran par rapport à la réalité. Faites particulièrement attention :
 - Si vous passez d'une surface plate à une pente.
 - Si vous passez d'une pente à une surface plate.
 - Si le véhicule est très chargé à l'arrière.
 - Si le véhicule s'approche d'objets qui ne se trouvent pas à la surface du sol ou qui dépassent du sol. Ces objets peuvent rester en dehors de l'angle de vision de la caméra lorsque l'on circule en marche arrière.

Nota

- Il est important de faire particulièrement attention lorsque le conducteur n'est pas encore familiarisé avec le système.
- L'assistant de marche arrière n'est pas disponible si le hayon du véhicule est ouvert.

Instructions d'utilisation

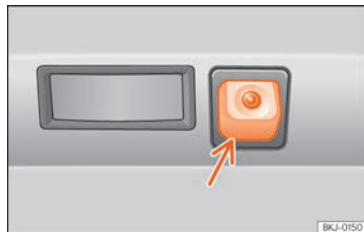

Fig. 249 Sur le pare-chocs arrière : emplacement de la caméra de l'assistant de marche arrière.

Une caméra incorporée au pare-chocs arrière aide le conducteur à se garer en arrière ou à manœuvrer »» fig. 249. L'image de la caméra s'affiche avec quelques lignes d'orientation projetées par le système à l'écran du système Infodivertissement. Sur la partie inférieure de l'écran, on observe une partie du pare-chocs qui servira de référence à l'utilisateur.

Réglages de l'assistant de marche arrière

L'assistant de marche arrière fournit à l'utilisateur la possibilité de régler la luminosité, le contraste et les couleurs de l'image.

Pour effectuer ces réglages :

- Arrêtez le véhicule dans un endroit sûr.

- Activez le frein de stationnement.
- Mettez le contact d'allumage.
- Le cas échéant, allumez le système d'infodivertissement.
- Passez en marche arrière ou placez le levier sélecteur en position **R**.
- Appuyez sur le bouton de fonction **+** qui se trouve à droite de l'image.
- Effectuez les réglages souhaités dans le menu en appuyant sur les boutons de fonction **-/+**, ou en utilisant le bouton amovible correspondant.

Conditions nécessaires pour se garer et manœuvrer avec l'assistant de marche arrière

Dans les cas suivants, le système ne devra pas être utilisé :

- Si une image fiable n'est pas affichée ou si elle est déformée, par exemple, en cas de mauvaise visibilité ou si l'objectif est sale.
- Si la zone située derrière le véhicule s'affiche avec peu de clarté ou de façon incomplète.
- Si le véhicule est très chargé à l'arrière.
- Si la position ou l'angle de montage de la caméra est modifié, par exemple, suite à une collision par l'arrière. Faites contrôler le système par un atelier spécialisé.

Se familiariser avec le système

Pour se familiariser avec le système, les lignes d'orientation et sa fonction, SEAT recommande de s'exercer au stationnement et aux manœuvres avec l'assistant de marche arrière dans un lieu sans trop de circulation ou sur un parking lorsque les conditions météorologiques et de visibilité sont bonnes.

Nettoyer l'objectif de la caméra

Maintenez l'objectif de la caméra propre et exempt de neige et de givre :

- Vaporisez du nettoyant pour glaces à base d'alcool et de commercialisation courante sur l'objectif, puis nettoyez-le à l'aide d'un chiffon sec.
- Éliminez la neige à l'aide d'un grattoir.
- Éliminez le givre à l'aide d'un spray antigel.

ⓘ ATTENTION

- **N'utilisez jamais de produit d'entretien abrasif pour nettoyer l'objectif de la caméra.**
- **N'utilisez jamais de l'eau tiède ou chaude pour enlever la neige ou le givre sur l'objectif de la caméra. Cela risquerait d'endommager l'objectif.**

Se garer et manœuvrer avec l'assistant de marche arrière

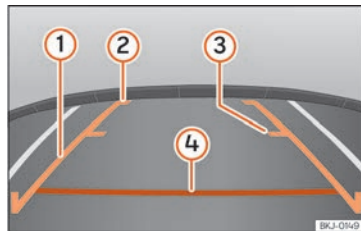

Fig. 250 Affichage sur l'écran du système d'infodivertissement lignes d'orientation.

Activation et désactivation du système

- L'assistant de marche arrière s'active lorsque le contact est mis ou le moteur est allumé, en enclenchant la marche arrière (boîte mécanique) ou en mettant le levier sélecteur sur la position **R** (boîte automatique).
- Le système se déconnecte 8 secondes après avoir enlevé la marche arrière (boîte mécanique) ou après avoir sorti le levier sélecteur de la position **R** (boîte automatique). Le système se désactivera de même immédiatement après avoir éteint le contact.
- Quand la vitesse de 15 km/h (9 mph) est dépassée et que la marche arrière est engagée, la caméra cesse d'émettre l'image. »

En combinaison avec le système d'Aide au stationnement Plus »» page 297 l'image de la caméra cessera de s'afficher immédiatement dès le désengagement de la marche arrière ou le retrait du levier sélecteur de la position **R**, remplacée par l'affichage des informations optiques fournies par le système d'Aide au stationnement.

En combinaison avec ce système, il est également possible de cacher l'image de l'assistant de marche arrière :

- En appuyant à l'écran sur l'une des touches du système d'infodivertissement.
- **OU** : en appuyant sur l'image miniature du véhicule qui s'affiche à gauche de l'écran (qui affiche alors le mode plein écran du système optique de l'Aide au stationnement Plus).

Pour revenir à l'image de l'assistant de marche arrière :

- Désengagez la marche arrière ou changez le levier sélecteur de position, puis engagez de nouveau la marche arrière ou ramenez le levier sélecteur en position **R**.
- **OU** : Appuyez sur le bouton de fonction **RVC**¹⁾

¹⁾ AVERTISSEMENT : le bouton de fonction **RVC** (Rear View Camera) ne sera disponible que si la marche arrière est engagée ou si le levier sélecteur se trouve en position **R**.

Signification des lignes d'orientation

»» fig. 250

- ① **Lignes latérales** : prolongement du véhicule (environ la largeur du véhicule plus les rétroviseurs) sur la surface de la chaussée.
- ② **Fin des lignes latérales** : la zone marquée en vert se termine environ 2 m derrière le véhicule sur la surface de la chaussée.
- ③ **Ligne intermédiaire** : indique une distance d'environ 1 m derrière le véhicule sur la chaussée.
- ④ **Ligne horizontale rouge** : indique une distance de sécurité d'environ 40 cm à l'arrière du véhicule sur la surface de la chaussée.

Manœuvre de stationnement

- Mettez le véhicule devant une place de stationnement et passez la marche arrière (boîte mécanique) ou mettez le levier sélecteur sur la position **R** (boîte automatique).
- Reculez lentement et tournez le volant de façon à ce que les lignes d'orientation latérales conduisent à la place de stationnement.

- Orientez le véhicule dans la place de stationnement de façon à ce que les lignes d'orientation latérales soient parallèles à celle-ci.

Dispositif d'attelage pour remorque et remorque

Dispositif d'attelage pour remorque*

Introduction

Le dispositif d'attelage pour remorque monté d'usine ou de la gamme des accessoires d'origine SEAT dont votre véhicule est équipé respecte toutes les recommandations techniques et les dispositions légales nationales relatives à la circulation avec remorque.

Pour le raccordement électrique de la remorque au véhicule, ce dernier dispose d'un connecteur à 13 broches. Si la remorque dispose d'un **connecteur à 7 broches**, l'adaptateur correspondant disponible en tant qu'accessoire SEAT d'origine peut être utilisé.

Le poids maximal sur flèche de la remorque est de **50 kg**.

⚠ AVERTISSEMENT

- Avant chaque voyage, contrôlez le réglage correct et la fixation de la boule amovible dans son logement lorsqu'elle est installée.

- Si la boule amovible n'est pas correctement installée et fixée, elle ne doit pas être utilisée.
- N'utilisez pas le dispositif d'attelage pour remorque s'il est endommagé ou incomplet.
- Ne modifiez pas et ne réparez pas le dispositif d'attelage pour remorque.
- Ne retirez jamais la boule amovible lorsque la remorque y est attelée.

ⓘ ATTENTION

Manipulez la boule amovible avec précaution afin d'éviter d'endommager la peinture du pare-chocs.

ℹ Nota

Remorquer le véhicule à l'aide de la boule amovible » page 96.

Description

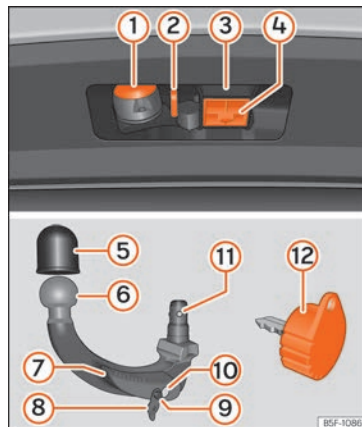

Fig. 251 Support du dispositif d'attelage pour remorque/boule amovible/clé

En fonction du pays ou de la version, la boule amovible du dispositif d'attelage pour remorque se trouve :

- sous le plancher de chargement du coffre à bagages,

La boule d'attelage est montée et démontée manuellement. »

Le dispositif d'attelage est fourni avec une clé.

Légende de la » fig. 251

- ① Connecteur à 13 broches
- ② CÉillet de sécurité
- ③ Logement crochet
- ④ Cache logement crochet
- ⑤ Cache de protection pour boule
- ⑥ Boule amovible
- ⑦ Levier de verrouillage
- ⑧ Cache de serrure
- ⑨ Broche de déverrouillage
- ⑩ Serrure
- ⑪ Boules de verrouillage
- ⑫ Clé

i Nota

Si vous perdez la clé, faites appel à un atelier spécialisé.

Placement en position de réserve

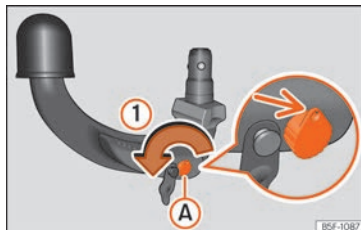

Fig. 252 Étape 1 :

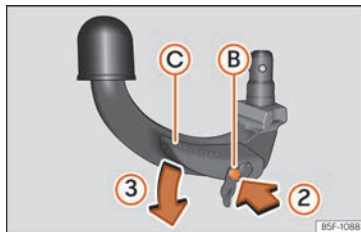

Fig. 253 Étape 2 :

Avant de procéder au montage, placez la boule amovible en position de réserve en suivant les deux étapes suivantes.

Étape 1 :

- Tournez la clé dans le sens de la flèche ① jusqu'à ce que la partie trouée de la clé attei-

gne sa position supérieure » fig. 252 (flèche).

Étape 2 :

- Saisissez la boule amovible sous le cache de protection.
- Appuyez sur la broche de déverrouillage ⑨ dans le sens de la flèche ② et appuyez simultanément sur le levier ⑦ dans le sens de la flèche ③ jusqu'à la butée » fig. 253.

Le levier se bloque dans cette position.

Position de réserve

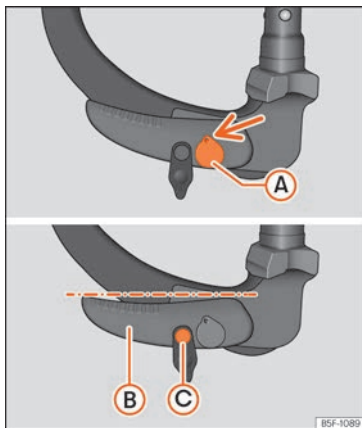

Fig. 254 Position de réserve : position du levier et de la broche de déverrouillage

Position de réserve réglée correctement

- La clé (A) » fig. 254 se trouve en position de déverrouillage (la partie trouée de la clé est visible vers le haut).
- Le levier (B) » fig. 254 se trouve en position inférieure.
- Il est possible de déplacer la broche de déverrouillage (C) » fig. 254.

La boule amovible ainsi réglée est prête pour l'installation.

ⓘ ATTENTION

La clé ne peut pas être retirée ni tournée en position de réserve.

Monter la boule amovible - Étape 1

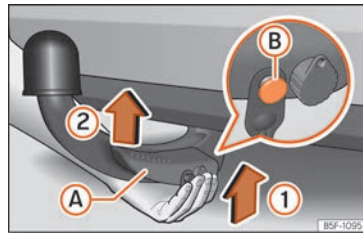

Fig. 255 Placer la boule amovible/broche de déverrouillage à l'état déplié

Installer la boule amovible

- Retirez le cache du logement du crochet (4) » fig. 251 vers le bas.
- Placez la boule amovible en position de réserve » page 306.
- Tenez la boule amovible **par en bas** » fig. 255 et encastrez-la dans le logement du crochet en suivant le sens de la flèche (1) jusqu'à entendre un clic » ⚠.

Le levier (A) tourne **automatiquement** dans le sens de la flèche (2) vers le haut et la broche de déverrouillage (B) sort vers l'extérieur (sa partie rouge et verte est visible) » ⚠.

Si le levier (A) ne tourne pas automatiquement ou que la broche de déverrouillage (B) ne sort pas vers l'extérieur, il faudra retirer la boule amovible en tournant le levier jusqu'à la butée vers le bas depuis le renforcement du logement, et nettoyer les surfaces d'appui de la boule amovible ainsi que du renforcement.

⚠ AVERTISSEMENT

- Lors de la fixation de la boule amovible, tenez toujours vos mains éloignées du mouvement de rotation du levier afin d'éviter de vous pincer les doigts.
- N'essayez jamais de tirer en forçant le levier vers le haut pour tourner la clé. La boule amovible ne se fixerait pas correctement !

Monter la boule amovible - Étape 2

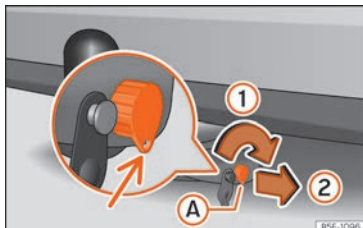

Fig. 256 Verrouiller la serrure

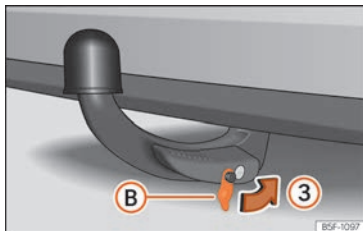

Fig. 257 Placer le cache sur la serrure

La première étape ne doit pas être sautée » page 307, Monter la boule amovible - Étape 1 !

- Tournez la clé (A) dans le sens de la flèche ① jusqu'à ce que la partie trouée de la clé atteigne sa position inférieure » fig. 256.
- Retirez la clé dans le sens de la flèche ②.

- Placez le cache (B) sur la serrure dans le sens de la flèche ③ » fig. 257 » ①.
- Vérifiez la fixation correcte de la boule amovible » page 308, Contrôler la fixation correcte.

ⓘ ATTENTION

- Après le retrait de la clé, placez toujours le cache sur le logement du levier de commande. Si la serrure est sale, il est impossible d'introduire la clé.
- Maintenez toujours propre le renforcement de logement du dispositif d'attelage pour remorque. La saleté empêche la fixation sûre de la boule amovible !
- Si la boule amovible est démontée, placez toujours le cache sur le logement du crochet.

Contrôler la fixation correcte

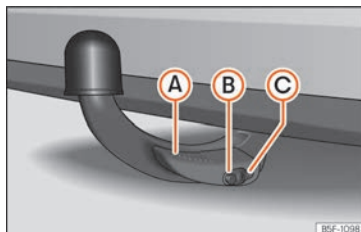

Fig. 258 Boule amovible fixée correctement

Avant chaque utilisation de la boule amovible, assurez-vous que celle-ci soit correctement fixée.

Boule amovible fixée correctement

- La boule amovible ne se libère pas du renforcement du logement après une forte « secousse ».
- Le levier (A) » fig. 258 est totalement relevé.
- La broche de déverrouillage (B) » fig. 258 ressort complètement (sa partie rouge et verte est visible).
- La clé est retirée.
- Le cache (C) » fig. 258 est mis en place sur la serrure.

⚠ AVERTISSEMENT

- Lors de la libération de la boule amovible, tenez toujours vos mains éloignées du mouvement de rotation du levier afin d'éviter de vous pincer les doigts.
- Le dispositif d'attelage pour remorque ne doit être utilisé que si la boule amovible a été bloquée correctement !

Retirer la boule amovible - Étape 1

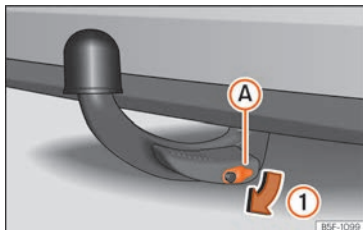

Fig. 259 Retirer le cache de la serrure

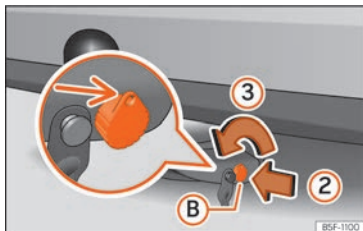

Fig. 260 Déverrouiller la serrure

- Retirez le cache (A) de la serrure dans le sens de la flèche (1) » fig. 259.
- Introduisez la clé (B) dans la serrure dans le sens de la flèche (2) » fig. 260.
- Tournez la clé dans le sens de la flèche (3) de manière à ce que la partie trouée de la clé soit visible vers le haut.

⚠ AVERTISSEMENT

Ne démontez jamais la boule amovible lorsque la remorque y est attelée.

i Nota

Avant de retirer la boule amovible, nous vous recommandons de placer le cache de protection sur la tête sphérique.

Retirer la boule amovible - Étape 2

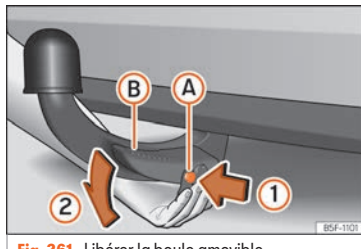

Fig. 261 Libérer la boule amovible

La première étape ne doit pas être sautée » page 309, Retirer la boule amovible - Étape 1 !

Libérer la boule amovible

- Saisissez la boule amovible par le bas.
- Appuyez sur la broche de déverrouillage (A) dans le sens de la flèche (1) jusqu'à la butée

et appuyez simultanément sur le levier (B) dans le sens de la flèche (2) jusqu'à la butée .

Dans cette position, la boule amovible est libérée et tombe librement vers le bas. Si cela ne se produit pas lorsqu'elle est libérée, il faut appuyer sur la boule depuis le bas avec l'autre main.

La boule amovible se verrouille en même temps en position de réserve et est ainsi prête à être introduite de nouveau dans le logement du crochet » 1.

- Placez le cache (4) » fig. 251 sur son logement.

⚠ AVERTISSEMENT

Ne laissez jamais traîner la boule amovible dans le coffre à bagages. Cela pourrait causer des dommages dans le coffre à bagages en cas de freinage brusque et mettre en danger la sécurité des passagers du véhicule !

ⓘ ATTENTION

- Si le levier est maintenu en place et qu'il n'est pas poussé vers le bas jusqu'à la butée, après le retrait de la boule amovible, il restera vers le haut et ne se fixera pas en position de réserve. La boule amovible doit être placée dans cette position avant le montage suivant.

- Maintenez la boule amovible en position de réserve avec la clé introduite dans le boîtier tout en la déposant vers le bas du côté opposé à celui de la clé. Vous risquez d'endommager la clé !
- En manipulant le levier, il ne faut pas exercer de pression trop forte (par ex. ne pas grimper dessus) !

Nota

Retirez la saleté de la boule amovible avant de la ranger avec l'outillage de bord.

Fonctionnement et entretien

Fermez le renforcement de logement avec le cache pour que la saleté ne puisse pas y pénétrer.

Avant d'atteler une remorque, vérifiez toujours la tête sphérique et appliquez-y une graisse lubrifiante appropriée si nécessaire.

Utilisez le cache de protection pour ranger la boule amovible et ainsi protéger le coffre à bagages de la saleté.

Si il y a de la saleté, nettoyez les surfaces du renforcement de logement et traitez-les avec un produit d'entretien adapté.

ATTENTION

La zone supérieure du logement du crochet est pourvue de graisse lubrifiante. Vérifiez que la graisse n'a pas disparu.

Conduite avec remorque

Quels sont les points à observer lors de la traction d'une remorque ?

Si il est doté des équipements techniques adéquats, le véhicule peut être également utilisé pour tracter une remorque.

Pour l'installation d'un dispositif d'attelage en **deuxième monte** » page 314.

Connecteur

Votre véhicule dispose d'un connecteur à 13 broches pour la connexion électrique entre le véhicule et la remorque.

Dans le cas où la remorque est équipée d'un **connecteur à 7 broches**, il faudra utiliser un câble adaptateur. Vous pourrez vous le procurer auprès d'un Service Technique.

Poids tracté/poids sur flèche

Il ne faut pas dépasser le poids tracté autorisé. Si vous n'exploitez pas le poids tracté

maximum autorisé, vous pourrez gravir des pentes à plus forte déclivité.

Les poids tractés indiqués ne sont valables que pour des **altitudes** qui ne dépassent pas 1 000 m au dessus du niveau de la mer. Plus l'altitude est élevée, plus le rendement du moteur et la tenue en côte diminuent du fait de la densité décroissante de l'air et, par conséquent, plus le poids tracté autorisé diminue proportionnellement à l'altitude. Le poids total autorisé de l'ensemble véhicule tracteur/remorque doit être réduit de 10 % tous les 1 000 m d'altitude. Le poids total roulant s'obtient en additionnant le poids du véhicule chargé à celui de la remorque chargée. Le **poids sur flèche autorisé** sur la boule d'attelage doit être utilisé au maximum, sans toutefois le dépasser.

Les indications de **poids tracté** et de **poids sur flèche** figurant sur la plaque du constructeur du dispositif d'attelage ne constituent que des valeurs de contrôle du dispositif. Les données relatives au véhicule se situent fréquemment *en-deçà* de ces valeurs, reportez-vous à la documentation du véhicule ou à la section » page 360, **Données techniques**.

Répartition de la charge

Répartissez la charge dans la remorque en veillant à placer les objets lourds le plus près possible de l'essieu. Attachez solidement les objets pour les empêcher de glisser.

Pression de gonflage des pneus

La pression de gonflage maximale des pneus est indiquée sur un autocollant apposé sur la face arrière du cadre de la porte avant gauche. La pression des pneus de la remorque correspond à celle préconisée par le fabricant de la remorque.

Rétroviseurs extérieurs

Si les rétroviseurs de série ne vous offrent pas une visibilité suffisante de la circulation derrière la remorque, vous devez faire monter des rétroviseurs extérieurs supplémentaires. Ces deux rétroviseurs extérieurs doivent être fixés sur des bras rabattables. Réglez-les de façon à obtenir un champ de vision suffisant vers l'arrière.

Câble de remorquage

Utilisez toujours un câble de remorquage entre le véhicule et la remorque » page 311.

Feux arrière de la remorque

Les feux arrière de la remorque devront respecter les dispositions légales correspondantes » page 311.

⚠ AVERTISSEMENT

Ne transportez jamais personne dans une remorque, car ces personnes seraient en grand danger.

i Nota

- Si vous tractez souvent une remorque, nous vous conseillons, en raison de la plus grande sollicitation du véhicule, de faire réviser ce dernier plus souvent, même entre les échéances d'entretien.
- Renseignez-vous pour savoir si des directives particulières sur la traction d'une remorque sont applicables dans votre pays.

Attelage et connexion de la remorque

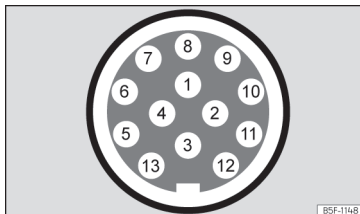

Fig. 262 Représentation schématique : attribution des broches de la prise de courant de la remorque.

Légende de la représentation schématique » fig. 262 :

Broche	Signification
1	Clignotant gauche

Légende de la représentation schématique » fig. 262 :

Broche	Signification
2	Feux arrière de brouillard
3	Masse, broches 1, 2, 4 à 8
4	Clignotant droit
5	Feu de recul droit
6	Feu stop
7	Feu de recul gauche
8	Feux de recul
9	Positif permanent
10	Câble sans charge positive
11	Masse, broche 10
12	Non attribué
13	Masse, broche 9

Prise de courant de la remorque

Pour le raccordement électrique de la remorque au véhicule tracteur, ce dernier dispose d'une prise de courant à 13 broches. Si le système détecte qu'une remorque a été électriquement raccordée, les consommateurs de la remorque reçoivent une tension électrique par le raccordement électrique.

La broche 9 dispose de positif permanent. L'éclairage intérieur de la remorque peut ainsi »

fonctionner. La broche 10 reçoit uniquement de la tension lorsque le moteur est en marche. La batterie d'une caravane par exemple est chargée par le câble de charge (broche 10).

La broche 9 et la broche 10 ne doivent pas être raccordées entre elles pour éviter une décharge ou une détérioration de la batterie du véhicule.

Les câbles de masse, la broche 3, la broche 11 et la broche 13 ne devront jamais être raccordés entre eux pour ne pas provoquer de surcharge du système électrique.

Si la remorque dispose d'un **connecteur à 7 contacts**, il faudra utiliser un câble adaptateur adéquat. Dans ce cas, la fonction de la broche 10 ne sera pas disponible.

Consommation électrique maximale de la remorque

Feux stop (au total)	84 watts
Feux clignotants, de chaque côté	42 watts
Feux de position (au total)	100 watts
Feux arrière (au total)	42 watts
Feux arrière de brouillard	42 watts
Ne dépassez jamais les valeurs indiquées !	

i Nota

- Si les feux arrière de la remorque ne sont pas correctement raccordés, le système électronique du véhicule peut être endommagé.
- Si la remorque consomme trop d'énergie électrique, le système électronique du véhicule peut être endommagé.
- Ne raccordez jamais directement le système électrique de la remorque aux connexions électriques des groupes des feux arrière ou à d'autres sources d'alimentation. Utilisez uniquement les connexions prévues pour l'alimentation en courant de la remorque.

Boule du dispositif d'attelage*

La boule d'attelage est livrée avec une notice expliquant comment la mettre en place et la retirer correctement.

⚠ AVERTISSEMENT

Il faut fixer solidement la boule d'attelage dans le coffre à bagages pour éviter qu'elle soit projetée en cas de freinage brusque et blesse les occupants.

i Nota

- Pour des raisons légales, la boule doit être retirée en cas de conduite sans remorque.

que si elle masque la plaque d'immatriculation.

Conduire avec une remorque

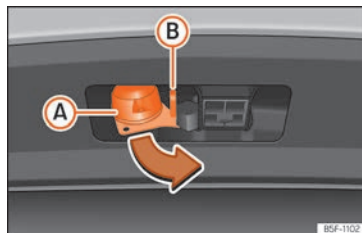

Fig. 263 Tourner le connecteur à 13 broches

Avant de démarrer

- Saisissez le connecteur à 13 broches par la zone **(A)** et retirez-le dans le sens de la flèche **»» fig. 263**.
- Retirez le cache de protection **(5)** **»» fig. 251** vers le haut.

Arrivé à destination

- Saisissez le connecteur à 13 broches par la zone **(A)** et introduisez-le dans le sens inverse de celui de la flèche **»» fig. 263**.
- Placez le cache de protection **(5)** **»» fig. 251** sur la tête sphérique.

Œillet de sécurité

L'œillet de sécurité **(B)** » fig. 263 sert à attacher le câble de retenue de la remorque.

Lorsqu'il est attaché à l'œillet de sécurité, le câble de retenue doit **se plier** à toutes les positions de la remorque vis-à-vis du véhicule (virages prononcés, marche arrière, etc.).

Projecteurs

L'avant du véhicule peut se relever lorsque la remorque est attachée et la lumière peut éblouir le reste de la circulation.

Adaptez la hauteur des projecteurs à l'aide de la molette de réglage du site des projecteurs » page 156¹⁾.

⚠ AVERTISSEMENT

- N'utilisez jamais l'œillet de sécurité pour remorquer !
- Adaptez la vitesse de conduite à l'état de la chaussée et aux conditions de circulation.
- Les travaux sur le système électrique doivent uniquement être effectués par des ateliers spécialisés.
- Il ne faut jamais raccorder directement le système électrique de la remorque aux

connexions électriques des feux arrière ou à d'autres sources de courant.

- Après avoir attaché la remorque et branché la prise, il faut vérifier le fonctionnement des feux arrière de la remorque.

i Nota

- S'il y a une panne de l'éclairage de la remorque, vérifiez les fusibles de la boîte à fusibles du tableau de bord » page 53.
- En raison du contact entre le câble de retenue et l'œillet de sécurité, une usure mécanique de la protection de surface de l'œillet peut se produire. Cette usure n'entrave aucunement le fonctionnement de l'œillet de sécurité et ne provoque aucune panne, et est exclue de la garantie.
- Lorsque la remorque est attelée et dételée, le frein à main du véhicule tractant doit être appliqué.

Système d'alarme antivol

Lorsque le véhicule est verrouillé, l'alarme s'active en cas de coupure de la connexion électrique avec la remorque.

Débranchez toujours le système d'alarme antivol avant d'atteler ou de dételer une remorque » page 144.

Conditions d'intégration d'une remorque au système d'alarme antivol.

- Le véhicule est équipé d'usine d'un système d'alarme antivol et d'un dispositif d'attelage pour remorque.
- La remorque est électriquement raccordée par le biais du connecteur de la remorque au véhicule tractant.
- Le système électrique du véhicule et de la remorque est prêt à fonctionner.
- Le véhicule est verrouillé avec la clé de contact et le système d'alarme antivol est activé.

ⓘ ATTENTION

Pour des raisons techniques, les remorques avec feux arrière de type LED ne sont pas intégrées au système d'alarme antivol.

Conseils pour la conduite

Une prudence toute particulière s'impose en cas de conduite avec une remorque. »

¹⁾ Non valable sur les véhicules équipés de projecteurs Full LED.

Répartition du poids

La configuration véhicule à vide/remorque chargée est des plus défavorables en termes de répartition du poids. Si, malgré tout, vous devez voyager dans ces conditions, roulez très lentement !

Vitesse

La stabilité directionnelle de l'ensemble véhicule/remorque devient moins bonne lorsque la vitesse augmente. Par conséquent, ne roulez pas jusqu'aux vitesses maximales autorisées si l'état de la route ou les conditions météorologiques (danger en cas de vents forts) s'avèrent défavorables. Cette recommandation est particulièrement applicable en cas de pente prononcée.

Dans tous les cas, la vitesse devra être immédiatement réduite au moindre **mouvement de balancement** de la remorque. N'essayez jamais de « redresser » l'ensemble véhicule tracteur/remorque en accélérant.

Freinez à temps. Lorsqu'il s'agit d'une remorque avec **frein par énergie cinétique**, freinez *d'abord doucement* puis plus énergiquement. De cette manière, vous éviterez les secousses qui pourraient se produire suite au blocage des roues de la remorque. Rétrogradez suffisamment tôt avant une pente prononcée afin de bénéficier du frein-moteur.

Surchauffe

Surveillez l'indicateur de température du liquide de refroidissement si, par très grande chaleur, vous devez gravir une longue pente avec un faible rapport de boîte de vitesses et un régime-moteur élevé »» page 122.

Contrôle électronique de stabilité*

Le système ESC* permet de stabiliser la remorque en cas de dérapage ou de balancement.

Installation d'un dispositif d'attelage en deuxième monte*

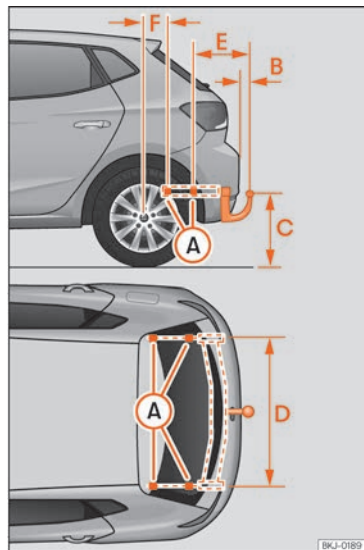

Fig. 264 Points de fixation du dispositif de remorquage.

Le montage ultérieur d'un dispositif d'attelage doit être réalisé conformément aux instructions du fabricant.

Les points de fixation **A** du dispositif d'attelage se trouvent sur le soubassement du véhicule.

La distance entre le centre de la boule d'attelage et le sol ne devra jamais être inférieure à la cote indiquée, même lorsque le véhicule est en pleine charge, y compris avec le poids sur flèche maximum.

Cotes de fixation du dispositif d'attelage

B	65 mm (minimum)
C	350 mm à 420 mm (véhicule au maximum de charge)
D	1 033 mm
E	322 mm
F	338 mm

Installation d'un dispositif d'attelage

- L'utilisation de la remorque requiert un effort supplémentaire au véhicule. Avant l'installation d'un dispositif de remorquage en deuxième monte, adressez-vous à un Service Technique pour savoir s'il faut adapter le système de refroidissement de votre véhicule.
- Respectez les dispositions légales en vigueur dans votre pays (montage d'un témoin séparément, par exemple).
- Certaines pièces, telles que le pare-chocs arrière, par exemple, doivent être démontées puis remontées. De plus, les vis de fixation du

dispositif d'attelage doivent être serrées à l'aide d'une clé dynamométrique et une prise de courant raccordée à l'installation électrique du véhicule. Cette opération nécessite des connaissances techniques spécialisées et des outils spéciaux.

- Les indications de la figure ci-contre concernent les cotes et points de fixation qui doivent dans tous les cas être respectés lors de l'installation d'un dispositif d'attelage en deuxième monte.

AVERTISSEMENT

Confiez l'installation d'un dispositif d'attelage en deuxième monte à un atelier spécialisé.

- **Si le dispositif d'attelage n'est pas installé correctement, il existe un risque d'accident !**
- **Pour votre propre sécurité, tenez compte des indications figurant dans la notice de montage du fabricant du dispositif d'attelage.**

ATTENTION

- **Si la prise de courant est mal raccordée, des dégâts peuvent être occasionnés à l'installation électrique du véhicule.**

Nota

- **SEAT recommande de confier l'installation d'une attache de remorque en deuxième monte à un atelier spécialisé. Consultez votre concessionnaire SEAT, s'il est nécessaire de réaliser des modifications supplémentaires de votre véhicule.**

me monte à un atelier spécialisé. Consultez votre concessionnaire SEAT, s'il est nécessaire de réaliser des modifications supplémentaires de votre véhicule.

- **Pour certaines versions sportives, du fait de la conception spécifique de l'échappement, il n'est pas recommandé de monter un dispositif d'attelage de remorque traditionnel. Consultez votre partenaire SEAT.**

Conseils pratiques

Accessoires et modifications techniques

Accessoires, remplacement de pièces et modifications

Votre véhicule offre un haut niveau de sécurité active et passive.

Nous vous recommandons de prendre conseil auprès de votre Service Technique SEAT avant tout achat d'accessoires ou de pièces de rechange et avant de procéder à des modifications techniques.

Votre partenaire SEAT vous informera volontiers sur l'adéquation, les dispositions légales et les recommandations du constructeur concernant les accessoires et les pièces de rechange.

Nous vous recommandons d'utiliser exclusivement les **Accessoires homologués SEAT®** et les **Pièces de rechange homologuées SEAT®**. SEAT garantit la fiabilité, la sécurité et l'adéquation de ces pièces. Les Services Techniques SEAT en assurent, bien entendu, le montage de manière très professionnelle.

Malgré une observation permanente du marché, nous ne pouvons ni juger ni répondre de la fiabilité, de la sécurité ou de l'adéquation

de produits **non homologués par SEAT** pour votre véhicule, même si, dans certains cas isolés, une homologation du Service des Mines ou une autre autorisation administrative a été délivrée.

Les **appareils installés en deuxième monte** et ayant une incidence directe sur la maîtrise du véhicule par son conducteur, tels que les régulateurs de vitesse ou les systèmes d'amortisseurs à régulation électronique, doivent être porteurs du label **e** (marque d'homologation de l'Union européenne), et homologués par SEAT pour votre véhicule.

Le raccordement de **dispositifs électriques supplémentaires** tels que les réfrigérateurs, les ordinateurs ou les ventilateurs, qui n'ont pas d'incidence directe sur la maîtrise du véhicule par son conducteur, n'est possible que si ces équipements sont porteurs du label **CE** (déclaration de conformité des fabricants au sein de l'Union européenne).

⚠️ AVERTISSEMENT

Ne fixez jamais d'accessoires comme les supports de téléphone ou les porte-gobelets sur les caches ou dans la zone de déploiement des airbags. Risque de blessures lors d'un accident avec déclenchement des airbags !

Modifications techniques

En cas de modifications techniques, nos directives doivent être respectées. Des interventions sur des composants électroniques et sur leurs logiciels peuvent entraîner des perturbations de fonctionnement. En raison de la mise en réseau des composants électroniques, ces perturbations peuvent également affecter des systèmes qui ne sont pas directement concernés. Ce qui signifie que la sécurité de fonctionnement de votre véhicule peut être fortement compromise, que votre véhicule peut présenter des signes d'usure prononcés et que, finalement, la validité du certificat de réception (feuille des mines, en France) de votre véhicule peut être annulée.

Votre Service Technique SEAT ne peut assumer aucune garantie pour des dommages consécutifs à des travaux non conformes. Nous vous conseillons donc de faire effectuer tous les travaux nécessaires exclusivement par un Service Technique SEAT et avec des **Pièces d'origine SEAT®**.

⚠️ AVERTISSEMENT

Les travaux ou modifications effectués de manière non conforme sur votre véhicule peuvent entraîner des dysfonctionnements – risque d'accident !

Émetteurs-récepteurs radio et équipements à usage professionnel

Émetteurs-récepteurs radio fixes

L'installation en seconde monte dans le véhicule d'émetteurs-récepteurs radio est en général soumise à autorisation. SEAT autorise la pose de tels équipements homologués à condition que :

- L'antenne doit être montée par un professionnel.
- L'antenne doit être montée à l'extérieur du véhicule (en utilisant des câbles blindés et un adaptateur d'antenne non réfléchissant).
- La puissance d'émission effective à la base de l'antenne ne dépasse pas 10 W.

Pour la pose et l'utilisation d'émetteurs-récepteurs radio *plus puissants*, renseignez-vous auprès d'un partenaire SEAT ou d'un atelier spécialisé.

Émetteurs-récepteurs radio mobiles

L'utilisation de téléphones mobiles ou d'émetteurs-récepteurs radio de commercialisation courante peut perturber le fonctionnement de l'électronique dans votre véhicule. Les causes peuvent être les suivantes :

- Absence d'antenne extérieure.
- Antenne extérieure mal montée.

- Puissance d'émission supérieure à 10 W.

C'est pourquoi vous ne devez pas faire fonctionner à l'intérieur du véhicule des appareils portables (téléphone mobile ou émetteur-récepteur radio) sans antenne extérieure ou avec une antenne extérieure montée de manière incorrecte » » ⚠.

En outre, tenez compte du fait que seule une antenne *extérieure* permet d'atteindre la portée maximale des appareils.

Équipement à usage professionnel

L'installation en deuxième monte d'appareils à usage domestique ou professionnel dans le véhicule n'est autorisée que s'ils n'ont pas d'incidence sur la maîtrise directe du véhicule par son conducteur et s'ils disposent d'un label **CE**. Quant aux appareils installés en deuxième monte qui peuvent avoir une incidence sur la maîtrise du véhicule par son conducteur, ils doivent toujours avoir été homologués pour votre véhicule et disposer du label **e**.

Nota

- L'installation en seconde monte d'appareils électriques ou électroniques dans ce véhicule affecte son homologation et peut mener, dans certaines circonstances, à l'annulation de son certificat de réception.
- Veuillez respecter les instructions d'utilisation des téléphones mobiles et émetteurs-récepteurs radio.

AVERTISSEMENT

Les téléphones mobiles ou émetteurs-récepteurs radio utilisés dans l'habitacle, sans antenne extérieure ou avec une antenne extérieure mal installée, peuvent causer des problèmes de santé dus à l'exposition à des champs électromagnétiques trop intenses.

Vérification et appoint de niveaux

Faire le plein

Plein

Lisez attentivement les informations complémentaires »»  page 49

Dès que le pistolet distributeur automatique utilisé correctement coupe le débit, on peut considérer que le réservoir est « plein ». Ne continuez pas alors à faire le plein pour éviter de remplir l'espace de dilatation du réservoir. Le carburant risquerait alors de déborder en cas de réchauffement.

Le type de carburant à utiliser pour votre véhicule est indiqué sur un autocollant apposé sur la face intérieure de la trappe à carburant.

Véhicules avec moteur au gaz naturel et hybrides

Veuillez circuler tous les 6 mois à l'essence jusqu'à ce que le témoin de contrôle  s'allume puis remplir le réservoir. Cette opération est nécessaire pour garantir le bon fonctionnement du système et la qualité du carburant requis pour circuler à l'essence.

AVERTISSEMENT

- Le carburant est facilement inflammable et peut occasionner des brûlures graves, ainsi que d'autres blessures.
 - Si vous faites le plein ou remplissez un jerricane avec du carburant, évitez de fumer et tenez-vous à l'écart de toute étincelle. Il y a risque d'explosion !
 - Respectez la législation en vigueur en cas d'utilisation, de stockage ou de transport d'un jerricane.
 - Nous vous recommandons, pour des raisons de sécurité, de ne pas transporter de jerricane. En cas d'accident, celui-ci risque d'être endommagé, laissant le carburant s'écouler.
- Si, dans des cas exceptionnels, vous devez transporter du carburant dans un jerricane, observez ce qui suit :
 - Ne remplissez jamais le jerricane avec du carburant lorsqu'il se trouve dans ou sur le véhicule. Des charges électrostatiques pouvant enflammer les vapeurs de carburant se créent en effet lors du remplissage. Risque d'explosion ! Posez toujours le jerricane sur le sol pendant son remplissage.
 - Le pistolet distributeur doit être introduit à fond dans l'orifice de remplissage du jerricane.
 - Sur les jerricanes en métal, le pistolet distributeur doit entrer en contact avec le jerricane pendant le remplissage du

carburant. Cette précaution permet d'éviter la formation d'électricité statique.

- Ne renversez jamais de carburant dans le véhicule ou dans le coffre à bagages. Les vapeurs de carburants sont explosives. Il y a danger de mort.

ATTENTION

- Nous vous conseillons de nettoyer immédiatement le carburant qui a débordé sur la peinture du véhicule.
- Ne roulez jamais jusqu'à l'épuisement complet du carburant. En effet, une alimentation irrégulière en carburant peut se traduire par des ratés d'allumage. Du carburant non-brûlé peut alors passer dans le système d'échappement – risque d'endommagement du catalyseur !
- Si vous avez roulé avec un véhicule à moteur Diesel jusqu'à la panne sèche, vous devez mettre le contact d'allumage pendant au moins 30 secondes sans lancer le moteur après le ravitaillement en carburant. Ensuite, au démarrage, le processus de lancement du moteur peut durer plus longtemps que d'habitude, jusqu'à environ une minute. Cela est dû au fait que le système d'alimentation en carburant se purge pendant le processus de lancement.

Conseil antipollution

Ne remplissez pas trop le réservoir à carburant – du carburant risquerait sinon de déborder en cas de réchauffement.

Nota

Il n'existe aucun mécanisme d'urgence pour débloquer la trappe à carburant. Si nécessaire, faites appel à un spécialiste en mesure de vous dépanner.

Faire le plein de gaz naturel

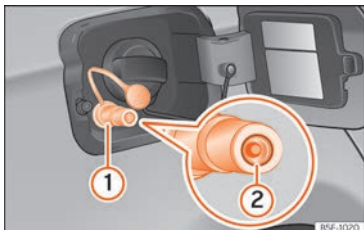



Fig. 265 Trappe à carburant ouverte : goulot de remplissage de gaz ①, serrure du goulot de remplissage ②.

Avant de faire le plein, éteignez le moteur et déconnectez l'allumage, le téléphone portable et le chauffage stationnaire » » .

Lisez attentivement les instructions d'utilisation de la pompe à gaz naturel.

Le moteur n'est pas prévu pour un plein de gaz naturel liquéfié (GNL) » » . Avant de faire le plein de gaz naturel, assurez-vous qu'il s'agit bien du type adéquat » » page 322.

Ouvrir le bouchon du réservoir d'essence

Le goulot de remplissage de gaz naturel est situé derrière la trappe à carburant, à côté du goulot de remplissage d'essence.

- Déverrouillez le véhicule à l'aide de la clé ou avec la touche de verrouillage centralisé  située dans la porte du conducteur » » page 139.
- Appuyez sur la partie arrière de la trappe à carburant et ouvrez-la.

Faire le plein

Particularité : si la température ambiante est très élevée, il est possible que la protection contre les surchauffes du distributeur de gaz naturel le déconnecte automatiquement.

- Enlevez le bouchon du goulot de remplissage de gaz » » fig. 265 ①.
- Insérez le pistolet de remplissage du distributeur dans le goulot de remplissage de gaz.
- Le réservoir de carburant est *plein* quand le compresseur du distributeur coupe le flot automatiquement.

- Si vous souhaitez interrompre le plein avant, pressez la touche d'arrêt du distributeur.

Fermer le bouchon du réservoir de carburant

- Vérifiez que la serrure ② du goulot de remplissage de gaz n'est pas restée accrochée au pistolet de remplissage. Selon le cas, retirez-le sur le goulot de remplissage.
- Remettez le bouchon dans le goulot de remplissage.
- Fermez la trappe à carburant jusqu'à ce que vous entendiez le clic.

AVERTISSEMENT

Le gaz naturel est hautement explosif et facilement inflammable. Une manipulation incorrecte du gaz naturel peut provoquer des accidents, de graves brûlures et d'autres blessures.

- Avant de faire le plein de gaz naturel, insérez correctement le pistolet dans l'orifice de remplissage. Si vous sentez une odeur de gaz, arrêtez le plein immédiatement.

AVERTISSEMENT

Le véhicule n'est pas préparé pour l'utilisation de gaz naturel liquéfié (GNL) et le plein avec ce carburant n'est permis en aucun cas. Le GNL peut faire exploser le réservoir de gaz naturel et provoquer de graves lésions. » »

Nota

- Il est possible que tous les pistolets de remplissage des distributeurs de gaz naturel ne s'utilisent pas de la même manière. Si vous ne savez pas vous en servir, demandez à un employé qualifié de la station-service de faire le plein.
- Les bruits que vous entendez pendant le plein sont normaux et n'indiquent aucun dégât dans le système.
- Le système au gaz naturel du véhicule est prévu aussi bien pour un plein via un petit compresseur (plein lent) que par le biais d'un grand compresseur (plein rapide) d'une station-service de gaz naturel.

Carburant

Identification du carburant¹⁾

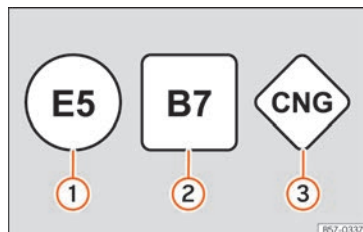

Fig. 266 Autocollant de la trappe à carburant (identification du carburant)

Le carburant est identifié par différents symboles. En fonction du carburant, les différents symboles se situent sur la pompe et sur la trappe à carburant du véhicule. Cette identification permet d'éviter toute confusion lors du choix du carburant.

- 1) **Essence** à l'éthanol (« E » pour Ethanol). Le nombre indique le pourcentage d'éthanol de l'essence. « E5 » correspond par exemple à une proportion maximale d'éthanol de 5%.

- 2) **Diesel** au biogazole (« B » pour Biogazole). Le nombre indique le pourcentage de biogazole du gazole. « B7 » correspond par exemple à une proportion maximale de biogazole de 7%.
- 3) **Gaz naturel** : « CNG » signifie Compressed Natural Gas (gaz naturel comprimé).

Type d'essence

✓ Valable pour les véhicules : à moteur à essence

Le type de carburant à utiliser est inscrit sur la face intérieure de la trappe à carburant.

Le véhicule est équipé d'un catalyseur et exige uniquement de l'**essence sans plomb**. L'essence doit répondre à la norme européenne EN 228 et être **exempte de soufre**. Il est possible d'utiliser des carburants présentant un pourcentage d'éthanol de 10 % [E10]²⁾. Les différents types d'essence se différencient par leur **indice d'octane (ROZ)** ou leur **indice de cliquetis (AKI)**.

Les textes suivants illustrent les informations des différents autocollants placés sur le bouchon de réservoir (exemples) :

¹⁾ Varie selon les pays.

²⁾ Observez la réglementation du pays où vous circulez.

Essence super sans plomb 95 ou essence ordinaire sans plomb 91 minimum

Il est conseillé de faire le plein avec de l'essence super 95 (91 AKI). En son absence : essence ordinaire 91 (87 AKI) (avec une légère perte de puissance).

Essence super sans plomb 95 minimum

Il est nécessaire de faire le plein avec de l'essence super 95 (91 AKI) minimum.

En son absence, il est possible d'utiliser *si nécessaire* de l'essence ordinaire 91 (87 AKI). Vous ne devez alors faire tourner le moteur qu'à régime moyen et ne le solliciter que faiblement. Rajoutez dès que possible du super-carburant.

Essence super plus sans plomb 98 ou essence super 95 minimum

Il est conseillé de faire le plein avec de l'essence super plus 98 (93 AKI). En son absence : essence super 95 (91 AKI) (avec une légère perte de puissance).

En son absence, il est possible d'utiliser *si nécessaire* de l'essence ordinaire 91 (87 AKI). Vous ne devez alors faire tourner le moteur qu'à régime moyen et ne le solliciter que fai-

blement. Rajoutez dès que possible du super-carburant.

ⓘ ATTENTION

• **N'utilisez pas les carburants riches en éthanol (E30, E100, etc.) pour faire le plein. Vous risquez d'endommager le circuit de carburant. Exception : véhicules équipés d'un moteur Totalflex »» page 321, Carburant à l'éthanol.**

• **Une diminution permanente de l'efficacité du catalyseur est observée dès le premier plein avec du carburant au plomb ou contenant d'autres additifs métalliques.**

• **Utilisez uniquement les additifs d'essence homologués par SEAT. Les produits contenant des substances visant à augmenter l'indice d'octane ou réduire les détonations peuvent comprendre des additifs métalliques entraînant des dommages significatifs sur le moteur et le catalyseur. Les produits de ce type ne doivent pas être utilisés.**

• **Les carburants désignés à la pompe comme « métallifères » ne doivent pas être utilisés. Les carburants LRP (lead replacement petrol) contiennent des additifs métalliques en grandes quantités. Risque d'endommagement du moteur !**

• **En cas d'utilisation d'une essence à faible indice d'octane, le moteur peut être endommagé s'il est soumis à de fortes sollicitations ou si vous le faites tourner à un régime élevé.**

ℹ Nota

- **Il est possible de faire le plein avec une essence dont l'indice d'octane est supérieur à celui recommandé pour le moteur.**
- **Il est également possible de faire le plein avec du carburant pauvre en soufre dans les pays ne disposant pas de carburant sans soufre.**

Carburant à l'éthanol

✓ Valable pour les véhicules : avec moteur Totalflex

Vous reconnaitrez les véhicules à moteur Totalflex¹⁾ par leur autocollant « Essence/éthanol » situé sur le bouchon de réservoir.

Les véhicules équipés d'un moteur Totalflex peuvent rouler avec de l'essence sans plomb (95/91 AKI) conformément à la résolution ANP 57 ou avec n'importe quel carburant riche en éthanol. Le plein du véhicule s'effectue comme un plein d'essence. »

¹⁾ Ce moteur est uniquement proposé dans certains pays.

Veillez également tenir compte des indications » page 320, Type d'essence

Nota

SEAT recommande de remplir entièrement le réservoir d'essence tous les 10 000 km de manière à réduire les impuretés susceptibles d'avoir été déposées dans le moteur par le carburant à l'éthanol E100.

Diesel

✓ Valable pour les véhicules : avec moteur diesel

Veillez à tenir compte des informations inscrites sur la face intérieure de la trappe à carburant.

Nous vous recommandons d'utiliser du **gazole** conforme à la norme européenne EN 590.

À faible température, le gazole peut épaissir et nuire au démarrage et au fonctionnement du moteur. Pour continuer à utiliser votre véhicule comme habituellement, le gazole proposé dans les stations-service présente une meilleure fluidité à froid à certaines périodes de l'année. Demandez au responsable de la station-service si son gazole peut être utilisé en hiver et s'il convient aux températures actuelles et à venir.

ⓘ ATTENTION

- N'utilisez jamais de carburant FAME (bio-gazole), d'essence, d'huile de chauffage, d'autres carburants ni d'additifs fluidifiants afin d'éviter d'endommager considérablement le circuit de carburant du moteur.
- En cas d'erreur de carburant, ne démarrez le moteur sous aucun prétexte. Risque d'endommagement du circuit de carburant et du moteur ! Demandez l'aide d'un professionnel.

Gaz naturel

✓ Valable pour les véhicules : avec moteur au gaz naturel

Le gaz naturel peut être comprimé ou à l'état liquide, entre autres formes.

Utilisation du gaz naturel comprimé (GNC)

Les véhicules équipés d'un moteur au gaz naturel **CNG** (en anglais **C**ompressed **N**atural **G**as) ou au **CNG** composé d'un mélange de **bioéthanol** si celui-ci est conforme à la norme EN 16723-2.

Ne pas faire le plein avec un carburant tel que le gaz naturel liquéfié (en anglais LNG = Liquefied **N**atural **G**as), le gaz de pétrole liquéfié GLP (en anglais LPG = Liquefied **P**etroleum **G**as) ou le bitane (mélange d'hydrogène et de méthane) » ⚠.

C'est pourquoi seuls l'utilisation et le remplissage de gaz naturel comprimé sont autorisés sur les véhicules équipés d'un moteur au gaz naturel (GNC).

Qualité du gaz naturel et consommation

Le gaz naturel est réparti entre les groupes H et L en fonction de sa qualité.

Le gaz de type H possède une puissance calorifique supérieure et contient moins d'azote et de dioxyde de carbone que celui de type L. Plus la puissance calorifique du gaz naturel est élevée, moindre est sa consommation.

Cependant, la puissance calorifique et la proportion d'azote et de dioxyde de carbone peuvent varier à l'intérieur des groupes de qualité. C'est pourquoi la consommation du véhicule peut varier, y compris avec l'utilisation exclusive d'un type de gaz.

La gestion du moteur s'adapte automatiquement au gaz naturel utilisé en fonction de sa qualité. C'est pourquoi il est possible de mélanger des gaz de différentes qualités dans le réservoir et qu'il n'est pas nécessaire de le vider complètement avant de faire le plein d'un gaz d'une autre qualité.

La qualité du gaz naturel est indiquée à l'écran du tableau de bord » page 116.

Le gaz naturel et la sécurité

Si une odeur de gaz est perceptible ou que vous suspectez l'existence d'une fuite »» ⚠ :

- Stoppez le véhicule immédiatement.
- Coupez le contact d'allumage.
- Ouvrez toutes les portes afin de ventiler convenablement le véhicule.
- Éteignez immédiatement les cigarettes que vous avez pu allumer.
- Sortez du véhicule ou déconnectez tous les objets susceptibles de provoquer des étincelles ou un incendie.
- Si l'odeur de gaz persiste, ne reprenez pas la route !
- Faites appel à un spécialiste en mesure de vous dépanner. Faites remédier au dysfonctionnement.

Vérifications périodiques du système de gaz naturel

Les réservoirs de gaz naturel peuvent être endommagés et subir la corrosion en raison d'influences externes. Les parois des réservoirs de gaz se dégradent lorsqu'elles sont déformées, endommagées ou rouillées. Par conséquent, les réservoirs risquent d'éclater et de causer des blessures graves, voire mortelles. C'est pourquoi le titulaire du véhicule devra dans tous les cas confier à un atelier spécialisé la révision (contrôle visuel) **du système de gaz tous les 4 ans au plus tard**. Le

titulaire du véhicule devra dans tous les cas faire appel à un atelier spécialisé pour remplacer les réservoirs de gaz naturel sans attendre la fin de leur vie utile. Pour connaître la durée de vie des réservoirs de gaz, contactez un concessionnaire SEAT ou un atelier spécialisé.

⚠ AVERTISSEMENT

Si vous ignorez l'odeur de gaz dans le véhicule ou pendant le plein, vous risquez de subir de graves lésions.

- Réalisez les opérations nécessaires.
- Abandonnez la zone dangereuse.
- En cas de besoin, alertez les services d'urgence.

⚠ AVERTISSEMENT

Le véhicule n'est pas compatible avec le gaz naturel liquéfié (GNL) ni le gaz de pétrole liquéfié (GPL). C'est pourquoi ces carburants ne doivent jamais être utilisés. Le gaz liquéfié peut provoquer l'explosion des réservoirs de gaz naturel et causer des blessures graves !

⚠ AVERTISSEMENT

Les réservoirs endommagés, qui présentent des signes de rouille ou d'oxydation, peuvent éclater et causer des blessures graves, voire mortelles.

- **Faites réviser (contrôler visuellement) les réservoirs de gaz naturel tous les 4 ans au plus tard.**
- **Les réservoirs de gaz naturel présentent une durée de vie utile limitée. Faites-les donc remplacer si cette opération s'avère nécessaire. Pour plus de détails, adressez-vous à votre concessionnaire SEAT ou à un atelier spécialisé.**

⚠ AVERTISSEMENT

Les réservoirs de gaz naturel peuvent être endommagés si le bas de caisse du véhicule touche le sol ou en cas de collision par l'arrière.

- Contrôlez s'il existe une odeur de gaz.
- Si vous sentez une odeur de gaz, rendez-vous immédiatement dans un atelier spécialisé pour procéder au contrôle du système de gaz naturel.

i Nota

Faites effectuer la révision périodique du système au gaz naturel dans un atelier spécialisé selon le Programme d'entretien.

AdBlue®

Informations à propos de l'additif AdBlue®



Fig. 267 Vidéo associée

La consommation d'additif AdBlue® dépend du style individuel de conduite, de la température à laquelle le système fonctionne ainsi que de la température ambiante de circulation du véhicule.

L'additif AdBlue® gèle à partir de -11 °C (+13 °F). Le système est doté d'éléments de chauffage garantissant son fonctionnement même à de basses températures.

Le réservoir d'additif AdBlue® a une capacité d'environ 10,4 litres.

Le réservoir d'additif AdBlue® ne doit jamais être vide. Lorsque l'autonomie devient inférieure à 2 400 km, une indication s'affiche sur l'écran du combiné d'instruments pour indiquer qu'il est nécessaire de remplir le réservoir d'additif AdBlue® » page 324. En cas de non-respect de cette indication, il sera ensuite impossible de mettre le moteur en marche.

Si cette indication ne s'affiche pas, il n'est pas nécessaire d'ajouter de l'additif AdBlue®.

AdBlue® est une marque déposée de l'Association allemande de l'industrie automobile (VDA). Le produit est également connu sous le nom d'AUS32 ou DEF (Diesel Exhaust Fluid).

⚠ ATTENTION

Si vous ajoutez trop d'additif AdBlue®, vous risquez d'endommager le système du réservoir.

Ajouter de l'additif AdBlue®

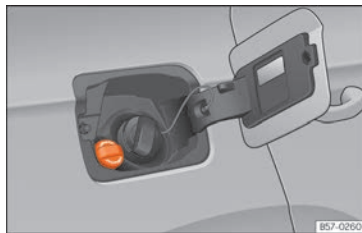

Fig. 268 Bouchon de la goulotte de remplissage du réservoir d'additif AdBlue.

Opérations à effectuer avant le remplissage

Stationnez le véhicule sur une surface plane. Si le véhicule ne se trouve pas sur une surface

plane, par exemple dans une pente ou si l'un de ses côtés est surélevé sur un trottoir, l'indicateur de niveau risque de ne pas bien détecter le niveau.

Si un message concernant le niveau d'additif AdBlue® s'affiche sur l'écran du combiné d'instruments, **ajoutez au minimum la quantité minimale nécessaire (environ 5 litres)**. Le système détectera que vous avez effectué le niveau d'additif AdBlue® uniquement si vous ajoutez au minimum cette quantité. La quantité maximale de remplissage est de 11 litres.

Coupez le contact d'allumage. Si le contact n'est pas coupé lors du remplissage, il est possible que l'écran du combiné d'instruments continue d'afficher un message indiquant que cette opération est nécessaire.

Remplissage à l'aide d'une bouteille de recharge

Utilisez uniquement de l'additif AdBlue® conforme à la réglementation ISO 22241-1. Utilisez seulement des bidons d'origine.

- Ouvrez la trappe à carburant » fig. 268.
- Dévissez le bouchon de la goulotte de remplissage du réservoir dans le sens inverse des aiguilles d'une montre.
- Observez les indications et les informations du fabricant figurant sur la bouteille de recharge.
- Contrôlez la date limite d'utilisation.

- Dévissez le bouchon de la bouteille de recharge.
- Introduisez verticalement le col de la bouteille dans la goulotte de remplissage du réservoir et vissez la bouteille à la main dans le sens inverse des aiguilles d'une montre.
- Appuyez sur la bouteille de recharge contre la goulotte de remplissage et maintenez-la dans cette position.
- Patientez jusqu'à ce que le contenu de la bouteille se déverse dans le réservoir d'additif AdBlue®. N'appuyez pas sur la bouteille et ne la cassez pas !
- Dévissez la bouteille dans le sens inverse des aiguilles d'une montre et retirez-la avec précaution vers le haut »» » ⚠.
- Le réservoir d'additif AdBlue® est rempli lorsque plus aucun liquide ne s'échappe de la bouteille.
- Vissez le bouchon de la goulotte de remplissage du réservoir dans le sens des aiguilles d'une montre jusqu'à ce qu'il s'encastre.
- Fermez la trappe à carburant.

Opérations à effectuer avant de reprendre la route

- Une fois le remplissage effectué, mettez **uniquement** le contact.
- Laissez le contact allumé pendant au moins 30 secondes afin que le système détecte le remplissage du réservoir.

- Patientez au moins 30 secondes avant de mettre le moteur en marche !

Remplissage d'additif Adblue à la pompe

Valable sur les véhicules à réduction catalytique sélective.

- Ouvrez le cache de l'orifice de remplissage du réservoir.
- Dévissez le bouchon de l'orifice de remplissage de SCR »» » **fig. 268**.
- Remplissez le réservoir d'additif Adblue jusqu'à ce que le pistolet de remplissage se déclenche pour la première fois.
- Refermez le conduit de SCR en le vissant jusqu'à entendre un clic.

⚠ AVERTISSEMENT

Conservez toujours l'additif AdBlue® dans son récipient original, en le fermant bien et en le rangeant dans un endroit sûr.

- Ne stockez jamais l'additif AdBlue® dans des boîtes de conserve alimentaires vides, des bouteilles ou d'autres conteneurs similaires pour éviter toute confusion.
- Maintenez toujours l'additif AdBlue® hors de portée des enfants.

⚠ ATTENTION

- Lors du remplissage, la poignée du pistolet de remplissage doit être alignée vers le

bas. Dans le cas contraire, le pistolet ne sera pas raccordé automatiquement.

- Suite au premier déclenchement du pistolet, ne tentez pas d'ajouter davantage d'additif. Vous risqueriez de faire déborder le réservoir d'additif Adblue et de provoquer des projections.
- Utilisez uniquement de l'additif AdBlue® conforme à la réglementation ISO 22241-1. Utilisez seulement des bidons d'origine.
- Ne mélangez jamais l'additif AdBlue® avec de l'eau, du carburant ou d'autres additifs. Tout dommage provoqué par un mélange ne sera pas couvert par la garantie.
- Ne versez jamais l'additif AdBlue® dans le réservoir de gasoil ! Vous risqueriez d'endommager le moteur !
- Ne laissez pas la bouteille de recharge en permanence dans le véhicule. En cas de fuite (due à des variations de température ou d'un endommagement de la bouteille), l'additif AdBlue® risque d'endommager l'intérieur du véhicule.

🌿 Conseil antipollution

Jetez la bouteille de recharge en respectant l'environnement.

📄 Nota

Les concessionnaires SEAT proposent des bouteilles de remplissage adaptées à l'additif AdBlue®.

Interventions dans le compartiment-moteur

Consignes de sécurité pour les travaux dans le compartiment moteur

Lisez attentivement les informations complémentaires »  page 18

Avant toute intervention sur le moteur ou dans le compartiment-moteur :

1. Arrêtez le moteur et retirez la clé de contact.
2. Serrez le frein à main.
3. Mettez le levier de vitesses au point mort ou le levier sélecteur en position P.
4. Laissez refroidir le moteur.
5. Tenez les enfants à l'écart du véhicule.
6. Ouvrez le capot-moteur »  page 18.

N'intervenez vous-même dans le compartiment-moteur que si vous êtes familiarisé avec les manipulations nécessaires et que si vous disposez des outils adéquats ! Si vous n'êtes pas suffisamment connaisseur, confiez l'intervention à un atelier spécialisé.

Tous les fluides comme les liquides de refroidissement, les huiles moteur, mais aussi les pièces nécessaires au fonctionnement comme les bougies d'allumage et les batteries,

font l'objet de perfectionnements constants. Les Services Techniques sont tenus informés constamment des dernières modifications par l'intermédiaire de SEAT. C'est pourquoi nous vous recommandons de confier à un Service Technique la vidange des fluides et le remplacement des pièces nécessaires au fonctionnement. Veuillez également tenir compte des recommandations » page 316. Le compartiment-moteur du véhicule constitue une zone dangereuse » .

AVERTISSEMENT

Toute intervention sur le moteur ou dans le compartiment moteur, comme par exemple le contrôle et l'appoint de liquides, présente des risques de blessures, de brûlures, d'accidents ou d'incendie !

- N'ouvrez jamais le capot-moteur si vous voyez de la vapeur ou du liquide de refroidissement s'échapper. Risque de brûlures ! Attendez que la vapeur, la fumée ou le liquide de refroidissement ait cessé de s'échapper et laissez refroidir le moteur avant d'ouvrir le capot-moteur.
- Arrêtez le moteur et retirez la clé de contact.
- Serrez le frein à main, puis placez le levier de vitesses au point mort ou le levier sélecteur en position P.
- Tenez les enfants à l'écart du véhicule.
- Ne touchez pas aux pièces très chaudes du moteur. Risque de brûlures.
- Ne renversez jamais de fluides sur le moteur ou le système d'échappement brûlants. Risque d'incendie !
- Évitez les courts-circuits dans l'équipement électrique, en particulier sur les points de raccordement des câbles de démarrage »  page 63. La batterie risque sinon d'exploser.
- Ne touchez jamais au ventilateur de radiateur. Son fonctionnement dépend de la température et il peut se mettre en route d'un seul coup – même lorsque le contact d'allumage est coupé ou que la clé de contact a été retirée !
- Ne couvrez jamais le moteur avec des matériaux isolants supplémentaires, par exemple avec une couverture. Risque d'incendie !
- N'ouvrez jamais le bouchon du vase d'expansion du liquide de refroidissement tant que le moteur est chaud. Le liquide de refroidissement bouillant met le système de refroidissement sous pression !
- Pour vous protéger le visage, les mains et les bras de la vapeur ou du liquide de refroidissement brûlant, couvrez le bouchon d'un grand chiffon épais lorsque vous l'ouvrez.
- N'oubliez aucun objet (outils ou chiffons) dans le compartiment moteur.
- Si des travaux doivent être effectués sous le véhicule, il faut le placer en plus, de manière sûre, sur des chandelles appropriées

- risque de blessures ! Le cric étant insuffisant dans ce cas, risque de blessures !

- Si des travaux de contrôle doivent être effectués lors du démarrage du moteur ou lorsque celui-ci est en marche, les pièces en rotation (courroie multipiste, alternateur, ventilateur de radiateur, par exemple) et l'allumage haute tension représentent un danger de mort. Veuillez observer ce qui suit :
 - Ne touchez jamais au câblage électrique de l'allumage.
 - Évitez impérativement que vos bijoux, vêtements amples ou cheveux longs entrent en contact avec les pièces en rotation du moteur. Il y a danger de mort. Enlevez donc auparavant vos bijoux, attachez vos cheveux et portez des vêtements bien ajustés au corps.
 - N'accélérez jamais par inadvertance lorsqu'un rapport a été sélectionné ou une vitesse engagée. Le véhicule peut se déplacer même lorsque le frein à main est serré. Il y a danger de mort.
- Si des travaux se révèlent nécessaires sur le système d'alimentation ou sur l'équipe-

ment électrique, tenez compte des avertissements suivants en plus de ceux donnés auparavant :

- Débranchez toujours la batterie du véhicule du réseau de bord. Le véhicule doit pour cela être déverrouillé, le dispositif d'alarme risquant sinon de se déclencher.
- Abstenez-vous de fumer.
- Ne travaillez jamais à proximité de flammes nues.
- Ayez toujours un extincteur à portée de la main.

AVERTISSEMENT

Si le capot moteur n'est pas bien fermé, il peut s'ouvrir soudainement durant la marche et obstruer complètement la visibilité du conducteur. Cela pourrait entraîner un accident grave.

- Une fois le capot-moteur refermé, vérifiez que l'élément de verrouillage s'est bien encastré dans le porte-serrure. Le capot moteur devra arriver au ras de la carrosserie.

- Si vous constatez pendant la marche que le capot moteur n'est pas bien fermé, arrêtez-vous immédiatement et fermez-le correctement.
- Procédez à l'ouverture et fermeture du capot moteur en veillant toujours à ce que personne ne se trouve à proximité.

ATTENTION

Veillez à ne pas intervenir les fluides lorsque vous faites l'appoint. Cela risquerait de provoquer de graves défauts de fonctionnement et d'endommager le moteur.

Conseil antipollution

Les fluides qui s'écoulent du véhicule sont nuisibles à l'environnement. Contrôlez donc régulièrement l'état du sol se trouvant sous votre véhicule. Si vous constatez des taches d'huile ou d'autres liquides, faites contrôler votre véhicule dans un atelier spécialisé.

Contrôle des niveaux

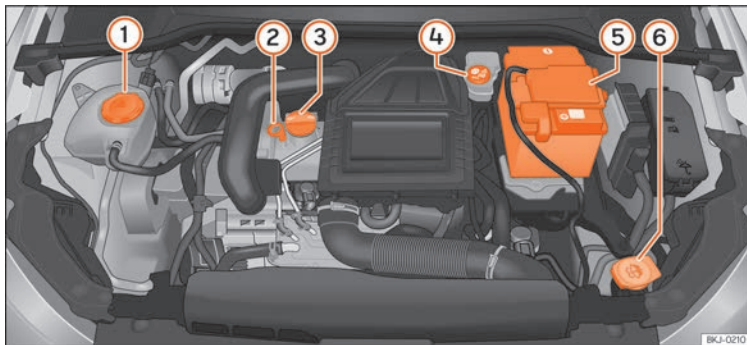

Il faut vérifier périodiquement les différents niveaux de fluides du véhicule. Ne confondez jamais les liquides, car le moteur pourrait être gravement endommagé.

- ① Vase d'expansion du liquide de refroidissement
- ② Jauge d'huile moteur
- ③ Orifice de remplissage d'huile moteur
- ④ Réservoir de liquide de frein
- ⑤ Batterie du véhicule
- ⑥ Réservoir du système d'essuie-glace

La vérification et la mise à niveau des liquides de fonctionnement seront réalisées pour les

composants mentionnés précédemment. Ces opérations sont décrites dans la section » page 326.

Tableaux

Vous trouverez d'autres explications, remarques et restrictions sur les caractéristiques techniques à partir de la section » page 360.

Nota

La disposition des composants peut varier selon le moteur.

Fig. 269 Figure d'exemple de la position des éléments.

Huile moteur

Généralités

Le moteur est lubrifié en usine avec une huile multigrade de qualité, qui peut généralement être utilisée toute l'année.

Étant donné qu'utiliser une huile de bonne qualité est indispensable au bon fonctionnement du moteur et à sa longévité, l'huile utilisée lors des vidanges ou dans le cas d'appoint devra toujours être conforme aux normes VW.

Les spécifications indiquées à la page suivante (normes VW) doivent être mentionnées

sur le bidon de l'huile de service. Lorsque les normes propres aux moteurs essence et diesel sont toutes mentionnées sur le bidon, cette huile pourra être parfaitement utilisée sur les deux types de moteurs.

Nous vous conseillons de faire effectuer la vidange d'huile par un Service Technique ou dans un atelier spécialisé, selon le Programme d'entretien.

Les spécifications des huiles homologuées pour votre moteur figurent dans les » »  page 50.

Périodicités d'entretien

Les périodicités d'entretien peuvent être flexibles (Longue Durée) ou fixes (asservies à la durée ou au kilométrage).

Périodicités d'entretien flexibles (Périodicités d'Entretien Longue Durée*)

Des huiles spéciales et une série de contrôles permettant d'augmenter les périodicités de vidange d'huile ont été mises en place en fonction des caractéristiques et des profils de conduite individuels (Périodicités d'Entretien Longue Durée).

Ces huiles justifient la redéfinition de ces périodicités d'entretien ; elles **doivent** donc toujours être utilisées en respectant ce qui suit :

- Évitez le mélange avec de l'huile pour les périodicités d'entretien fixes.

- Si le niveau d'huile moteur est trop faible » » page 330 et que vous ne disposez pas d'huiles Longue Durée, il est toléré, à titre tout à fait exceptionnel, que vous procédiez une seule fois à un faible appoint d'huile (0,5 l maximum) pour des **périodicités d'entretien fixes** » »  page 50.

Intervalles d'entretien fixes*

Si votre véhicule n'est pas soumis à la « Périodicité d'Entretien Longue Durée » ou que celle-ci a été désactivée (par demande expresse), vous pouvez utiliser des huiles à **périodicités d'entretien fixes** figurant également dans » »  page 50. Dans ce cas, vous devez respecter une périodicité d'entretien fixe de 12 mois/15 000 km (premier des deux termes atteints) » » page 346.

Véhicules équipés d'un filtre à particules pour moteurs diesel*

Pour les véhicules avec filtre à particules pour moteurs diesel, utilisez uniquement de l'huile VW 507 00 qui provoque une faible formation de cendres. L'usage d'autres types d'huile provoquera une plus grande accumulation de suie et réduira la vie du filtre à particules. Par conséquent :

- Évitez de la mélanger avec d'autres huiles.
- » »  page 50

Nota

Avant d'entreprendre un long trajet, nous vous conseillons d'acquérir de l'huile moteur de type VW et d'en garder un bidon dans votre véhicule. Vous disposerez ainsi de l'huile de moteur correcte pour faire l'appoint si cela s'avérait nécessaire.

Témoin d'alerte

Il s'allume en rouge

 Arrêtez-vous immédiatement !
La pression d'huile moteur est trop faible.

Il s'allume en jaune

Contrôlez immédiatement le niveau d'huile du moteur.
Faites l'appoint d'huile dès que possible » » page 330.

Il clignote en jaune

Dysfonctionnement du capteur de niveau d'huile. Adressez-vous à un atelier spécialisé pour le faire réviser. Par mesure de sécurité, il est recommandé de contrôler le niveau d'huile moteur à l'occasion de chaque passage à la pompe.

Si le symbole d'alerte  clignote et trois **signaux sonores d'avertissement** retentissent » »

en même temps, arrêtez le moteur et contrôlez le niveau d'huile. Le cas échéant, faites l'appoint d'huile » page 330.

Si le témoin  clignote bien que le niveau d'huile soit correct, *ne poursuivez pas* votre route. Ne faites pas non plus tourner le moteur au ralenti. Demandez l'aide d'un professionnel.

Contrôle du niveau d'huile moteur

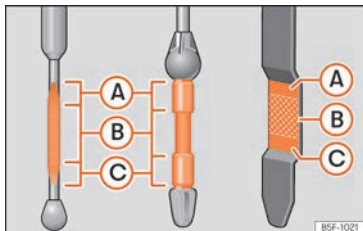

Fig. 270 Jauge d'huile moteur

Lisez attentivement les informations complémentaires »  page 50

Contrôle du niveau d'huile

– Stationnez le véhicule en position horizontale.

- Faites tourner le moteur au ralenti et coupez le contact lorsque la température de fonctionnement est atteinte.
- Patientez environ 2 minutes.
- Retirez la jauge d'huile. Essuyez-la avec un chiffon propre et remettez-la en place en l'enfonçant jusqu'en butée.
- Puis retirez-la à nouveau et vérifiez le niveau d'huile. Faites l'appoint d'huile moteur si nécessaire.

Selon le style de conduite et les conditions environnantes, la consommation d'huile peut atteindre 0,5 l/1 000 km. Durant les 5 000 premiers kilomètres, la consommation peut être plus élevée. Le niveau d'huile moteur doit pour cette raison être vérifié régulièrement (de préférence après chaque plein d'essence et avant d'entamer de longs trajets).

AVERTISSEMENT

Une prudence toute particulière s'impose lors de toute intervention sur le moteur ou dans le compartiment-moteur !

- Avant toute intervention dans le compartiment-moteur, tenez compte des avertissements » page 326.

ATTENTION

Ne démarrez pas le moteur si le niveau d'huile se trouve au-dessus de la zone

» fig. 270 . Risque d'endommagement du moteur et du catalyseur ! Informez votre Service Technique.

Appoint d'huile moteur

Lisez attentivement les informations complémentaires »  page 50

Avant d'ouvrir le capot-moteur, tenez compte des avertissements »  au chapitre Consignes de sécurité pour les travaux dans le compartiment moteur à la page 326.

Pour connaître l'emplacement de l'orifice de remplissage d'huile moteur, reportez-vous à l'image correspondante représentant le compartiment-moteur » page 328.

Spécifications d'huile moteur »  page 50.

AVERTISSEMENT

L'huile est facilement inflammable ! Lorsque vous faites l'appoint, évitez de renverser de l'huile sur les parties brûlantes du moteur.

ATTENTION

Ne démarrez pas le moteur si le niveau d'huile se trouve au-dessus de la zone » fig. 270 . Risque d'endommagement

du moteur et du catalyseur ! Prenez contact avec un atelier spécialisé.

Conseil antipollution

Le niveau d'huile ne doit en aucun cas dépasser la zone »» fig. 270 . Sinon, de l'huile risque d'être aspirée par l'aération du carter-moteur et d'être rejetée dans l'atmosphère par l'intermédiaire du système d'échappement.

Vidange d'huile moteur

Lisez attentivement les informations complémentaires »»  page 50

La vidange d'huile moteur doit être effectuée dans le cadre des travaux d'entretien.

Nous vous recommandons de faire effectuer la vidange d'huile par un Service Technique.

Les périodicités de la vidange d'huile moteur sont indiquées dans le Programme d'entretien.

AVERTISSEMENT

N'effectuez la vidange d'huile moteur vous-même que si vous possédez les connaissances requises pour ce type de travail !

• Avant d'ouvrir le capot-moteur, tenez compte des avertissements »» page 326,

Consignes de sécurité pour les travaux dans le compartiment moteur.

- Laissez d'abord refroidir le moteur. De l'huile chaude peut occasionner des brûlures !
- Portez des lunettes de protection – risque de brûlures corrosives par projections d'huile.
- Gardez votre bras à l'horizontale lorsque vous dévissez la vis de vidange d'huile à la main afin d'éviter que l'huile qui s'écoule ne dégouline le long de votre bras.
- Si votre peau est entrée en contact avec de l'huile moteur, lavez-la soigneusement.
- L'huile est toxique ! Conservez l'huile moteur usagée hors de portée des enfants avant de l'éliminer.

ATTENTION

Ne mélangez pas d'additifs aux huiles moteur. Risque d'endommagement du moteur ! Les dommages résultant de l'utilisation de tels additifs sont exclus de la garantie.

Conseil antipollution

• En raison du problème posé par l'élimination de l'huile, ainsi que des outils spéciaux nécessaires et des connaissances techniques requises pour ce type de travail, nous vous conseillons de faire effectuer la vidange de l'huile moteur et le remplacement du filtre dans un Service Technique.

- L'huile usagée ne doit en aucun cas parvenir dans les égouts ou s'infiltrer dans le sol.
- Pour récupérer l'huile usagée, utilisez un récipient spécialement prévu à cet effet. Celui-ci doit être suffisamment grand pour pouvoir recueillir toute l'huile contenue dans votre moteur.

Système de refroidissement

Appoint de liquide de refroidissement

Lisez attentivement les informations complémentaires »»  page 51

Faites l'appoint de liquide de refroidissement lorsque son niveau descend en dessous de la marque MIN (minimum).

Contrôle du niveau de liquide de refroidissement

- Stationnez le véhicule en position horizontale.
- Coupez le contact d'allumage.
- Consultez le niveau de liquide de refroidissement dans le vase d'expansion. Lorsque le moteur est froid, le niveau de liquide de refroidissement doit rester entre les repères. Lorsque le moteur est chaud, il peut se

situer légèrement au-dessus de la marque supérieure.

Appoint du liquide de refroidissement

- Laissez refroidir le moteur.
- Couvrez le bouchon du vase d'expansion du liquide de refroidissement avec un chiffon et dévissez-le soigneusement vers la gauche »» ⚠.
- Faites l'appoint de liquide de refroidissement uniquement s'il en reste encore dans le vase d'expansion, sinon vous pourriez **endommager le moteur**. S'il n'y a plus de liquide de refroidissement dans le vase d'expansion, arrêtez-vous. Faites appel à un spécialiste en mesure de vous dépanner »» 🚑.
- S'il reste encore un peu de liquide de refroidissement dans le vase d'expansion, faites l'appoint jusqu'à la marque supérieure.
- Faites l'appoint de liquide de refroidissement jusqu'à obtenir un niveau stable.
- Vissez le bouchon correctement.

Une perte de liquide de refroidissement ne peut provenir, en premier lieu, que d'un défaut d'étanchéité. Rendez-vous sans tarder auprès d'un atelier spécialisé pour qu'il examine le système de refroidissement. Si le système de refroidissement du moteur est étanche, les pertes ne sont dues qu'à l'ébullition par surchauffe du liquide de refroidissement et à son

refoulement hors du système de refroidissement.

⚠ AVERTISSEMENT

- Si, pour des raisons techniques, vous vous trouviez dans l'incapacité de reprendre la route, garez votre véhicule à une distance de sécurité suffisante de la circulation. Coupez le moteur, activez les feux de détresse et placez le triangle de signalisation d'urgence.
- N'ouvrez jamais le capot-moteur si de la vapeur, de la fumée ou du liquide de refroidissement s'échappe du compartiment-moteur. Risque de brûlure ! Attendez que la vapeur ou le liquide de refroidissement ne s'échappe plus.
- Le compartiment-moteur de tout véhicule est une zone dangereuse ! Avant toute intervention dans le compartiment-moteur, coupez le moteur et laissez-le refroidir. Tenez toujours compte des avertissements correspondants »» page 326.

⚠ AVERTISSEMENT

- Le système de refroidissement est sous pression ! N'ouvrez jamais le bouchon du vase d'expansion du liquide de refroidissement tant que le moteur est chaud. Risque de brûlures !
- L'additif et, par conséquent, le liquide de refroidissement sont nuisibles à la santé. Pour cette raison, conservez l'additif dans

son bidon d'origine hors de portée des enfants. Risque d'empoisonnement !

- En cas de travaux dans le compartiment-moteur, n'oubliez pas que même si le contact d'allumage est éteint, le ventilateur du radiateur peut démarrer automatiquement – risque de blessures !

⚠ AVERTISSEMENT

S'il n'y a pas suffisamment de liquide anti-gel dans le système de refroidissement, le moteur risque de ne pas fonctionner correctement – risque de blessures graves !

- Il faudra veiller à ce que le pourcentage d'additif soit correct en tenant compte de la température ambiante la plus basse prévue dans le lieu d'utilisation du véhicule.
- Lorsque la température extérieure est extrêmement basse, le liquide de refroidissement peut geler et le véhicule rester immobilisé. Étant donné que, dans ce cas, le chauffage ne fonctionnerait pas non plus, les occupants pas suffisamment couverts pourraient mourir de froid.

🚑 ATTENTION

Ne faites pas l'appoint de liquide de refroidissement si son vase d'expansion est vide ! De l'air pourrait pénétrer dans le système de refroidissement. Dans ce cas, arrêtez-vous. Faites appel à un spécialiste en mesure de vous dépanner. Risque d'endommagement du moteur !

ⓘ ATTENTION

Il ne faut jamais mélanger les additifs d'origine avec des liquides de refroidissement non homologués par SEAT. Sinon, vous risquez d'endommager sérieusement le moteur et son système de refroidissement.

- Si le liquide du vase d'expansion n'est pas de couleur lilas mais marron, par exemple, cela signifie que l'additif G13 a été mélangé avec un liquide de refroidissement inadapté. Dans ce cas, le liquide de refroidissement devra immédiatement être remplacé. Cela pourrait entraîner de graves dysfonctionnements et endommager le moteur !

🌿 Conseil antipollution

Le liquide de refroidissement et les additifs peuvent polluer l'environnement. En cas de déversement d'un fluide, il faudra le récupérer et le mettre au rebut correctement et dans le respect de l'environnement.

Liquide de frein**Contrôle du niveau du liquide de frein**

Lisez attentivement les informations complémentaires » » 📖 page 51

Pour connaître l'emplacement du réservoir de liquide de frein, reportez-vous à l'image correspondante représentant le compartiment-moteur » » page 328. Le réservoir de liquide de frein est reconnaissable à son bouchon de couleur noire et jaune.

Le niveau de liquide baisse légèrement en cours d'utilisation en raison de l'usure et du rattrapage automatique du jeu des plaquettes de frein.

Cependant, si le niveau du liquide de frein diminue sensiblement en peu de temps ou descend en dessous du repère « MIN », il se peut que le système de freinage ne soit plus étanche. Un niveau de liquide de frein insuffisant est indiqué dans le tableau de bord » » page 127.

⚠️ AVERTISSEMENT

Avant d'ouvrir le capot-moteur et de contrôler le liquide de frein, tenez compte des avertissements » » page 326.

Vidange du liquide de frein

La périodicité de la vidange du liquide de frein est indiquée dans le Programme d'entretien.

Nous vous recommandons de faire effectuer la vidange du liquide de frein par un Service Technique.

Avant d'ouvrir le capot-moteur, veuillez lire et respecter les avertissements » » ⚠️ **au chapitre Consignes de sécurité pour les travaux dans le compartiment moteur à la page 326** du chapitre « Consignes de sécurité pour les interventions dans le compartiment-moteur ».

Le liquide de frein a des propriétés hygroscopiques, il absorbe, avec le temps, l'humidité de l'air ambiant. Mais une teneur en eau trop élevée peut, à la longue, entraîner des dégâts par corrosion dans le système de freinage. De plus, le point d'ébullition du liquide de frein est sensiblement abaissé, si bien qu'en cas de forte sollicitation des freins, des bulles risquent de se former dans le système de freinage et nuire ainsi à l'efficacité du freinage.

Assurez-vous de toujours utiliser le liquide de frein adapté. Utilisez uniquement du liquide de frein conforme à la norme VW 501 14.

Vous pouvez acheter du liquide de frein conforme à la norme VW 501 14 auprès d'un Service Technique ou chez un concessionnaire SEAT. Si ce liquide de frein n'est pas disponible, utilisez uniquement un liquide de frein de haute qualité conforme aux exigences de la norme DIN ISO 4925 CLASS 4 ou de la norme américaine FMVSS 116 DOT 4.

Si un autre type de liquide de frein est utilisé, ou qu'il n'est pas de bonne qualité, cela peut affecter le fonctionnement du système de freinage et réduire son efficacité. Si le bidon » »

de liquide de frein n'indique pas que liquide de frein est conforme à la norme VW 501 14, DIN ISO 4925 CLASS 4 ou à la norme américaine FMVSS 116 DOT 4, ne l'utilisez pas.

AVERTISSEMENT

Le liquide de frein est toxique. Du fait de la perte de viscosité avec le temps, un liquide de frein usagé diminue la puissance de freinage.

- Avant d'ouvrir le capot-moteur et de contrôler le liquide de frein, tenez compte des avertissements »» page 326.
- Conservez toujours le liquide de frein dans son bidon d'origine fermé et hors de portée des enfants. Il y a risque d'intoxication !
- Effectuez la vidange du liquide de frein comme indiqué dans le Programme d'entretien. Si le liquide de frein est trop vieux, des bulles peuvent se former dans le système de freinage lorsque les freins sont fortement sollicités. Ceci réduit l'efficacité du freinage et nuit par conséquent à la sécurité routière. Risque d'accident !

ATTENTION

Le liquide de frein attaque la peinture du véhicule. Essayez donc immédiatement le liquide de frein qui a débordé sur la peinture du véhicule.

Conseil antipollution

Les plaquettes et le liquide de frein doivent être récupérés et éliminés conformément à la législation en vigueur. Le réseau des Services Techniques SEAT dispose de spécialistes amplement qualifiés et d'un équipement d'atelier moderne pour la collecte et la gestion des déchets.

Réservoir de liquide lave-glace

Vérifier et faire l'appoint du liquide du réservoir de lave-glace

Lisez attentivement les informations complémentaires »»  page 52

Le **lave-glace** est alimenté par le liquide contenu dans le réservoir de lave-glace situé dans le compartiment-moteur. Sa capacité est d'environ 3 litres.

Le réservoir est situé dans le compartiment-moteur.

De l'eau pure ne suffit pas pour nettoyer parfaitement les glaces. C'est pourquoi nous vous recommandons d'ajouter toujours du produit nettoyant pour vitres à l'eau de lave-glace. Il existe sur le marché des produits lave-glace homologués avec un grand pouvoir détergent et antigel, ils peuvent ainsi être uti-

lisés toute l'année. Veuillez vous conformer aux indications de mélange figurant sur l'emballage.

AVERTISSEMENT

Une prudence toute particulière s'impose lors de toute intervention sur le moteur ou dans le compartiment-moteur !

- Avant toute intervention dans le compartiment-moteur, tenez compte des avertissements »» page 326.





ATTENTION

- Ne mélangez en aucun cas de l'antigel pour radiateurs ou d'autres additifs avec le liquide lave-glace.
- Utilisez exclusivement du nettoyant pour glaces de qualité reconnue avec la proportion prescrite par le fabricant. D'autres nettoyants ou solutions savonneuses peuvent obstruer les minuscules orifices des gicleurs à jet en éventail.

Batterie du véhicule

Symboles et avertissements liés aux travaux sur la batterie du véhicule

Lisez attentivement les informations complémentaires »»  page 52

	Portez des lunettes de protection !
	L'électrolyte de la batterie est très corrosif. Portez des gants et des lunettes de protection !
	Évitez le feu, les étincelles, les flammes nues. Abstenez-vous également de fumer !
	Un mélange de gaz détonant hautement explosif se forme lors de la recharge de la batterie.
	Gardez l'électrolyte et les batteries hors de portée des enfants !

AVERTISSEMENT

Les interventions sur la batterie du véhicule et sur l'équipement électrique peuvent présenter des risques de blessures, de brûlures corrosives, d'accident et d'incendie :

- Portez des lunettes de protection. Évitez tout contact de particules contenant de l'électrolyte ou du plomb avec les yeux, la peau ou les vêtements.
- L'électrolyte de la batterie est très corrosif. Portez des gants et des lunettes de protection. Évitez d'incliner les batteries, de l'électrolyte risquant sinon de s'écouler par les orifices de dégazage.
- Rincez immédiatement à l'eau claire et pendant quelques minutes toute projection d'électrolyte dans les yeux. Consultez un médecin sans tarder. Neutralisez immédiatement les projections d'acide sur la peau ou les vêtements avec une solution savon-

neuse, puis rincez à grande eau. En cas d'absorption d'électrolyte, consultez immédiatement un médecin.

- Évitez le feu, les étincelles, les flammes nues. Abstenez-vous également de fumer. Évitez la formation d'étincelles dues à la manipulation de câbles et d'appareils électriques et aux décharges électrostatiques. Ne court-circuitez jamais les bornes de la batterie. Risque de blessures par étincelles à haute énergie.
- Un mélange de gaz détonant hautement explosif se forme lors de la recharge de la batterie. Ne chargez les batteries que dans des locaux bien aérés.
- Gardez l'électrolyte et les batteries hors de portée des enfants.
- Avant toute intervention sur l'équipement électrique, coupez le moteur, le contact d'allumage, ainsi que tous les dispositifs électriques. Le câble négatif de la batterie doit être débranché. Si vous avez seulement besoin de remplacer une ampoule, il suffira de l'éteindre.
- Avant de débrancher la batterie, désactivez l'alarme antivol en déverrouillant le véhicule ! Celle-ci risque sinon de se déclencher.
- Lorsque vous débranchez la batterie du réseau de bord, débranchez d'abord les câbles négatifs puis les câbles positifs.
- Avant de rebrancher la batterie, coupez tous les dispositifs électriques. Rebranchez

d'abord le câble positif, puis le câble négatif. Les câbles de raccordement ne doivent en aucun cas être intervertis : risque d'incendie des câbles !

- Ne rechargez jamais une batterie gelée ou récemment dégelée – risque d'explosion et de blessures ! Toute batterie qui a gelé doit être remplacée. Une batterie déchargée peut geler à des températures proches de 0°C (+32°F).
- Veillez à ce que les flexibles de dégazage restent toujours fixés aux batteries.
- N'utilisez pas de batteries endommagées. Risque d'explosion ! Remplacez immédiatement les batteries endommagées.

ATTENTION

- Ne débranchez jamais la batterie du véhicule lorsque le contact d'allumage est mis ou lorsque le moteur tourne, l'équipement électrique ou les composants électroniques risquant sinon d'être endommagés.
- N'exposez pas la batterie du véhicule pendant une durée prolongée à la lumière directe du jour afin de protéger le bac de la batterie des rayons UV.
- Pendant les longues périodes d'immobilisation, protégez la batterie du froid pour éviter qu'elle ne « gèle » et ne devienne ainsi inutilisable.

Témoin d'alerte

Témoin allumé

Dysfonctionnement de l'alternateur.



Le témoin s'allume après avoir mis le contact. Il doit s'éteindre après le démarrage du moteur.

Si le témoin  s'allume en cours de route, la batterie du véhicule n'est plus rechargée par l'alternateur. Rendez-vous immédiatement dans l'atelier spécialisé le plus proche.

Mais comme la batterie se décharge, il est alors préférable d'éteindre tous les dispositifs électriques non absolument indispensables.

Contrôle du niveau d'électrolyte de la batterie

Il est conseillé de contrôler l'électrolyte à intervalles réguliers en cas de fort kilométrage, dans les pays à climat chaud et sur les batteries d'un certain âge.

- Ouvrez le capot-moteur et soulevez le cache qui protège la partie avant de la batterie »»  au chapitre Consignes de sécurité pour les travaux dans le compartiment moteur à la page 326 »»  au chapitre Symboles et avertissements liés aux travaux sur la batterie du véhicule à

la page 335. Sur les véhicules dont la batterie est située sous la roue de secours, ouvrez le hayon et soulevez la moquette du plancher. La batterie se trouve là, à côté de la roue de secours.

- Contrôlez l'indicateur coloré dans le regard circulaire situé sur la face supérieure de la batterie.
- Si des bulles d'air se trouvent dans le regard, éliminez-les en tapotant le regard.

Pour connaître l'emplacement de la batterie du véhicule, reportez-vous à la figure correspondante représentant le compartiment-moteur »» page 328.

L'indicateur du regard circulaire (« œil magique ») change de couleur en fonction de l'état de charge et du niveau d'électrolyte de la batterie.

On distingue deux couleurs :

- Noir : état de charge correct.
- Transparent/jaune clair : il faut remplacer la batterie. Adressez-vous à un atelier spécialisé.

Rechargement ou remplacement de la batterie

La batterie ne nécessite aucun entretien et est régulièrement contrôlée dans le cadre du

Service Entretien. Toute intervention sur la batterie du véhicule exige des connaissances techniques spécialisées.

En cas de courts trajets fréquents et de longues périodes d'immobilisation, faites également recharger la batterie du véhicule entre les périodicités d'entretien dans un atelier spécialisé.

Si des problèmes de démarrage subsistent en raison de la charge insuffisante de la batterie, ils peuvent indiquer que la batterie du véhicule est défectueuse. Dans ce cas, nous vous conseillons de faire contrôler, recharger ou remplacer la batterie du véhicule par un Service Technique.

Recharge de la batterie du véhicule

La recharge de la batterie du véhicule doit être effectuée par un atelier spécialisé ; en effet, les batteries utilisées sont dotées d'une technologie particulière qui nécessite une limitation de la tension de charge.

Remplacement de la batterie

La batterie du véhicule a été conçue pour correspondre à son emplacement de montage et présente des caractéristiques de sécurité.

Les batteries SEAT d'origine sont conformes aux exigences d'entretien, de puissance et de sécurité du véhicule.

⚠ AVERTISSEMENT

- Nous vous recommandons d'utiliser exclusivement des batteries sans entretien ou des batteries étanches et résistantes aux cycles alternés, toutes ces batteries devant être conformes aux normes T 825 06 et VW 7 50 73. La version de cette norme doit dater d'août 2001 ou être plus récente.
- Avant toute intervention sur les batteries, tenez compte des avertissements » » » ⚠ au chapitre Symboles et avertissements liés aux travaux sur la batterie du véhicule à la page 335.

🌿 Conseil antipollution

Les batteries contiennent des substances nocives telles que l'acide sulfurique et le plomb. Elles doivent être éliminées conformément à la législation en vigueur et ne doivent en aucun cas être jetées aux ordures ménagères !

Roues

Roues et pneus

Observations générales

- Roulez prudemment avec des **pneus neufs**, pendant les 500 premiers kilomètres.
- Franchissez les bordures de trottoirs ou obstacles similaires lentement et, si possible, à angle droit.
- Vérifiez de temps en temps si les pneus ne sont pas endommagés (trous, entailles, déchirures ou boursouffures). Enlevez les corps étrangers ayant pénétré dans les sculptures du pneu.
- Faites immédiatement remplacer les roues ou les pneus défectueux.
- Protégez vos pneus de tout contact avec de l'huile, de la graisse ou du carburant.
- Remplacez immédiatement les capuchons de valves perdus.
- Repérez les roues avant de les déposer, afin de leur conserver le même sens de roulement lors de la repose.
- Stockez les roues ou pneus démontés dans un endroit frais, sec et autant que possible à l'abri de la lumière.

Pneus neufs

Pendant les premières heures de conduite, l'**adhérence** des pneus neufs n'est pas encore optimale ; ils doivent donc être « rodés » pendant les 500 premiers km par une conduite prudente à vitesse modérée. Ceci contribue également à leur longévité.

En raison des caractéristiques de conception et du dessin des sculptures, la **profondeur des sculptures** des pneus neufs peut être *différente* suivant la version et le manufacturier.

Pneus à profil bas

Comparés aux autres combinaisons de jantes et de pneus, les pneus à profil bas sont pourvus d'une bande de roulement plus large et d'une jante de diamètre supérieur, ainsi que d'un flanc de pneu moins haut. Ces caractéristiques permettent d'obtenir un comportement de conduite plus agile. Cependant, ils présentent parfois un confort limité ainsi qu'un bruit de roulement supérieur sur les routes et les chemins en mauvais état.

Les pneus à profil bas peuvent s'user plus rapidement que les pneus standard, notamment en présence de bosses importantes, de nids de poule, de couvercles d'égout et de bords de trottoir. Il est donc particulièrement important de conserver une pression de gonflage correcte » » page 338. »

Pour éviter d'endommager les pneus et les jantes, faites preuve d'une prudence particulière lorsque vous circulez sur des routes en mauvais état.

Procédez à un examen visuel des roues tous les 3 000 km afin de détecter d'éventuels dommages : aplatissements/fissures des flancs des pneus ou déformations/fissures des jantes.

Si les pneus ou les jantes ont subi un choc important ou ont été endommagés, faites-les réviser et remplacer le cas échéant par un atelier spécialisé.

Les pneus à profil bas peuvent s'user plus rapidement que les pneus standard.

Dégâts non apparents

Les dégâts sur les pneus et jantes passent souvent inaperçus. Des **vibrations** inhabituelles ou un **tirage latéral de la direction** peuvent laisser supposer qu'un pneu est endommagé. Si vous supposez qu'une roue est endommagée, réduisez immédiatement votre vitesse. Vérifiez si les pneus sont endommagés. Si aucun endommagement extérieur ne peut être décelé, rendez-vous à l'atelier spécialisé le plus proche en roulant lentement et prudemment pour faire contrôler le véhicule.

Pneus à profil unidirectionnel

Le flanc des pneus à profil unidirectionnel est repéré par des flèches. Respectez impérati-

vement le sens de roulement ainsi indiqué. Cela vous garantit ainsi des propriétés de roulement optimales quant à l'aquaplanage, l'adhérence, au bruit et à l'usure.

Montage d'accessoires en deuxième monte

Les partenaires SEAT connaissent les possibilités techniques relatives au remplacement ou à la pose ultérieurs de pneus, jantes ou enjoliveurs de roues.

⚠ AVERTISSEMENT

- **Des pneus neufs ne présentent pas encore d'adhérence optimale pendant les 500 premiers kilomètres. Conduisez donc avec la prudence qui s'impose – risque d'accident !**
- **Ne roulez jamais avec des pneus endommagés. Risque d'accident !**
- **Si, en cours de route, vous constatez des vibrations inhabituelles ou un tirage latéral de la direction, arrêtez-vous immédiatement et vérifiez si les pneus ont été endommagés.**

Contrôle de la pression de gonflage des pneus

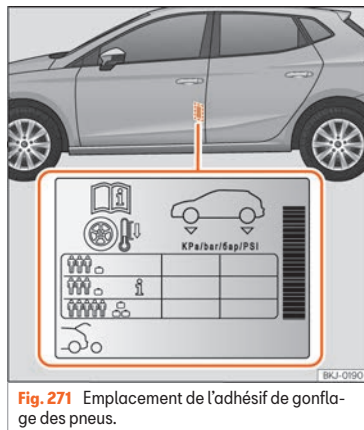

Fig. 271 Emplacement de l'adhésif de gonflage des pneus.

L'autocollant indiquant les valeurs de pression de gonflage des pneus est apposé sur la face arrière du cadre de la porte avant gauche »» fig. 271.

1. Consultez la pression de gonflage des pneus (pneus d'été) préconisée sur l'autocollant.
2. Contrôlez toujours la pression de gonflage sur des pneus froids. Ne réduisez pas la pression de gonflage des pneus lorsque

ceux-ci présentent une pression plus élevée à chaud.

- Adaptez la pression de gonflage des pneus à la charge.

Pression de gonflage des pneus

La pression de gonflage des pneus est particulièrement importante à grande vitesse. C'est pourquoi nous vous conseillons de contrôler cette pression au moins une fois par mois et avant tout long trajet.

Il est possible d'adapter la pression de gonflage des pneus sous charge moyenne en fonction du véhicule afin d'améliorer le confort de conduite (pression de gonflage de « confort »). Lorsque vous roulez avec une pression de gonflage de confort, la consommation de carburant peut légèrement augmenter.

⚠ AVERTISSEMENT

Un pneu peut éclater très facilement en cas de sous-gonflage – risque d'accident !

- À des vitesses de croisière élevées, un pneu sous-gonflé doit fournir un travail de flexion plus important. Il s'échauffe donc trop, ce qui peut entraîner le décollement de la bande de roulement, voire l'éclatement du pneu. Respectez toujours les pressions de gonflage indiquées pour les pneus.
- Le sous-gonflage ou le surgonflage des pneus diminue leur longévité et dégrade le

comportement sur route du véhicule – risque d'accident !

🌿 Conseil antipollution

Le sous-gonflage des pneus augmente la consommation de carburant.

Longévité des pneus



Fig. 272 Sculptures du pneu : indicateurs d'usure.

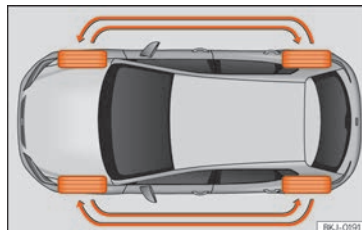



Fig. 273 Schéma de permutation des roues.

La longévité des pneus dépend de la pression de gonflage, du style de conduite et d'un montage correct.

Indicateurs d'usure

Des « indicateurs d'usure » de 1,6 mm d'épaisseur » **fig. 272** sont disposés au fond des sculptures des pneus de première monte, perpendiculairement au sens de roulement. Ces indicateurs d'usure (de 6 à 8, selon la marque) sont répartis à intervalles réguliers sur toute la bande de roulement du pneu. Des repères situés sur les flancs des pneus (par exemple les lettres « TWI » ou d'autres symboles) indiquent l'emplacement des indicateurs d'usure. Lorsque la profondeur des sculptures – mesurée dans les rainures situées à côté des indicateurs d'usure – est de 1,6 mm, la profondeur minimale des pneus légalement admissible est atteinte. Les pneus »

doivent être remplacés. D'autres valeurs peuvent s'appliquer aux pays d'exportation » 

Pression de gonflage des pneus

Une pression de gonflage incorrecte des pneus entraîne leur usure accrue, voire leur éclatement. C'est pourquoi il est conseillé de contrôler la pression de gonflage des pneus au moins une fois par mois » **page 338.**

Style de conduite

Les virages pris à vive allure, les accélérations foudroyantes et les coups de freins brusques entraînent une usure accrue des pneus.

Permutation des roues

Dans le cas d'une usure nettement plus importante des pneus avant, il est recommandé de permuter les roues avant avec les roues arrière, conformément au schéma » **fig. 273.** Tous les pneus présentent ainsi à peu près la même longévité.

Équilibrage des roues

Les roues d'un véhicule neuf sont équilibrées. Au cours de la marche du véhicule, un balourd peut apparaître sous l'influence de divers facteurs et se traduire par une instabilité de la direction.

Un balourd entraînant également une usure accrue de la direction, de la suspension et des pneus, il est conseillé de faire rééquilibrer

les roues. Une roue doit en outre être rééquilibrée après le montage d'un pneu neuf.

Défaut de géométrie

Un réglage incorrect de la géométrie des trains roulants entraîne non seulement une usure accrue des pneus, mais nuit également à la sécurité routière. C'est pourquoi, en cas d'usure importante des pneus, il est conseillé de faire effectuer un contrôle de géométrie par un Service Technique.

AVERTISSEMENT

L'éclatement d'un pneu pendant la marche du véhicule risque de provoquer un accident !

- **Les pneus doivent être changés au plus tard lorsque les indicateurs d'usure l'indiquent » page 339. S'il n'est pas fermé, il existe des risques d'accident ! Des pneus usés adhèrent mal, surtout en cas de vitesse élevée sur route mouillée. De plus, le véhicule « flotte » plus tôt (aquaplanage).**
- **À des vitesses de croisière élevées, un pneu sous-gonflé doit fournir un travail de flexion plus important. Il s'échauffe donc trop, ce qui peut entraîner le décollement de la bande de roulement, voire l'éclatement du pneu – risque d'accident ! Respectez toujours les pressions de gonflage indiquées pour les pneus.**

- **En cas d'usure importante des pneus, faites contrôler la géométrie du châssis par un Service Technique.**
- **Évitez que des produits chimiques comme l'huile, le carburant ou le liquide de frein n'entrent en contact avec les pneus.**
- **Faites immédiatement remplacer les jantes ou pneus défectueux !**

Conseil antipollution

Le sous-gonflage des pneus augmente la consommation de carburant.

Pneus neufs et jantes neuves

Des jantes et des pneus neufs doivent être rodés.

Les pneus et les jantes constituent des éléments importants dans la conception du véhicule. Ceux homologués par SEAT sont parfaitement adaptés à votre véhicule et contribuent largement à sa bonne tenue de route et à l'excellence de ses qualités routières » 

Évitez de remplacer les pneus séparément, remplacez-les au moins par essieu. La connaissance des caractéristiques des pneus vous aidera à faire le bon choix. Les pneus à carcasse radiale possèdent sur leurs flancs le marquage correspondant au type de pneu par exemple :

195/55 R16 91V

Ce qui signifie :

195	Largeur du pneu en mm
55	Proportion entre la hauteur et la largeur en %
R	Lettre-repère caractérisant la structure du pneu – ici R pour Radial
16	Diamètre de la jante en pouces
91	Indice de charge
V	Indice de vitesse

Les informations suivantes peuvent également figurer sur le pneu :

- Une indication du sens de roulement.
- « Reinforced » correspond à la désignation de pneus en version renforcée.

La **date de fabrication** est également indiquée sur le flanc du pneu (parfois uniquement sur sa face extérieure) :

DOT ... 1116 ...

signifie par exemple que le pneu a été fabriqué au cours de la 11^e semaine de l'année 2016.

Nous vous conseillons de faire effectuer tous les travaux sur les pneus ou les jantes par un Service Technique. Celui-ci dispose des outils spéciaux et des pièces de rechange nécessaires, ainsi que des compétences requises

pour jeter les pneus usagés en respectant l'environnement.

Les Services Techniques peuvent vous conseiller sur les possibilités techniques relatives au remplacement ou au montage ultérieur de pneus, de jantes ou d'enjoliveurs de roues.

AVERTISSEMENT

- **Nous vous conseillons d'utiliser exclusivement les pneus et jantes homologués par SEAT pour votre véhicule. Dans le cas contraire, la sécurité routière peut s'en trouver affectée – risque d'accident !**
- **N'utilisez des pneus de plus de six ans qu'en cas d'urgence et en conduisant avec prudence.**
- **N'utilisez pas de pneus déjà utilisés si vous ne connaissez pas les « circonstances de leur utilisation précédente ».**
- **Si vous installez des enjoliveurs de roue en deuxième monte, veillez à ce que l'arrivée d'air soit suffisante pour garantir le refroidissement du système de freinage.**
- **Sur les quatre jantes, utilisez exclusivement des pneus à carcasse radiale de même type, de même dimension (circonférence de roulement) et présentant, dans la mesure du possible, le même dessin des sculptures.**

Conseil antipollution

Les pneus usés doivent être éliminés conformément à la législation en vigueur.

Nota

- **Vous devez consulter un Centre d'assistance SEAT quant à la possibilité de monter des jantes ou des roues de dimensions différentes de l'équipement d'origine SEAT, ainsi qu'aux différentes combinaisons autorisées entre les essieux arrière (essieu 1) et avant (essieu 2).**
- **Pour des raisons techniques, l'utilisation de jantes provenant d'autres véhicules n'est en principe pas possible. Ceci est également valable, le cas échéant, pour des jantes provenant d'un autre véhicule du même type. L'utilisation de pneus ou jantes non homologués par SEAT pour votre type de véhicule peut annuler l'autorisation de circulation de votre véhicule sur la voie publique.**
- **Si le modèle de roue de secours est différent de celui des autres roues du véhicule – si votre véhicule est équipé de pneus d'hiver, par exemple – vous ne devez utiliser la roue de secours qu'en cas de crevaison, et ceci pour une durée limitée et en conduisant avec prudence. Celle-ci doit être remplacée dès que possible par une roue normale.**

Boulons de roue

Les jantes et les boulons de roues sont conçus pour s'adapter les uns aux autres. C'est pourquoi, lors de tout remplacement de jantes, des boulons de roue correspondants de longueur adéquate et en forme de calotte doivent être utilisés. L'ajustement correct des roues et le bon fonctionnement du système de freinage en dépendent.

Dans certaines circonstances, vous ne devez pas utiliser de boulons de roue provenant d'un autre véhicule du même type » page 316.

⚠ AVERTISSEMENT

Un montage incorrect des boulons de roue peut entraîner le détachement de la roue en cours de route – risque d'accident !

- Les boulons de roue doivent être propres et ne pas gripper. Ils ne doivent cependant en aucun cas être graissés ou huilés.
- N'utilisez que des boulons de roue correspondant aux jantes.
- Si les boulons de roue sont serrés à un couple insuffisant, les jantes peuvent se détacher en cours de route – risque d'accident ! Un couple de serrage fortement majoré peut endommager les boulons de roue ou les filetages.

⚠ ATTENTION

Pour les jantes en acier et en alliage léger, le couple de serrage prescrit des boulons des jantes est de 120 Nm.

Indicateur de contrôle des pneus*



Fig. 274 Console centrale : touche du système de contrôle de la pression des pneus.

Témoin

(P) Témoin allumé

Pression de gonflage d'une roue bien inférieure à la valeur définie par le conducteur » ⚠.

Ou alors : Dysfonctionnement de l'indicateur de pression de gonflage des pneus.

Le système de contrôle des pneus compare les tours de roue réalisés ainsi que le diamètre de roulement de chaque roue à l'aide de l'ESC. L'indicateur de contrôle de la pression

des pneus (P) vous avertit en cas de changement du diamètre de roulement d'une roue. Le diamètre de roulement d'un pneu varie lorsque :

- La pression du pneu est insuffisante.
- La structure du pneu présente des imperfections.
- Le véhicule n'est pas à niveau pour un problème de charge.
- Les roues d'un essieu supportent plus de charge (par ex. lors de la conduite avec une remorque ou dans des montées ou descentes prononcées).
- Le véhicule est équipé de chaînes à neige.
- La roue de secours est montée.
- La roue d'un essieu a été remplacée.

Réglage de la pression de gonflage des pneus

Après avoir modifié la pression des pneus ou remplacé une ou plusieurs roues, il est nécessaire de mémoriser la nouvelle pression de gonflage dans le système Easy Connect en appuyant sur la touche (CAR) et la touche de fonction RÉGLAGES » page 35.

Sur les véhicules non équipés d'autoradio, vous pouvez également maintenir enfoncée la touche (P) SET » fig. 274 lorsque le contact est mis jusqu'à ce qu'un signal sonore retentisse.

Si les roues sont soumises à une charge excessive (par ex. lors de la conduite avec une remorque ou une charge élevée), il sera nécessaire d'augmenter la pression du pneu en fonction de la valeur recommandée en cas de charge totale (consultez l'autocollant apposé sur la face arrière du cadre de la porte avant gauche). Si vous appuyez sur la touche du système de contrôle de la pression des pneus, vous pourrez confirmer la nouvelle valeur de la pression.

⚠ AVERTISSEMENT

- Lorsque le témoin de la pression des pneus s'allume, il faut réduire la vitesse immédiatement et éviter toute manœuvre brusque de virage ou de freinage. Arrêtez-vous le plus rapidement possible et contrôlez la pression et l'état de tous les pneus.
- Le conducteur est responsable de la correcte pression des pneus de son véhicule. C'est pourquoi vous devez contrôler régulièrement la pression.
- Dans certaines circonstances (avec une conduite sportive, des conditions hivernales ou sur des routes non goudronnées, par ex.), il se peut que le témoin de la pression des pneus fonctionne avec du retard ou ne fonctionne pas.

i Nota

Si la batterie est débranchée, le témoin jaune (⚠) s'allume après avoir mis le contact

d'allumage. Il doit s'éteindre après un court trajet.

Roue de secours (roue d'urgence)*

Emplacement et utilisation de la roue d'urgence

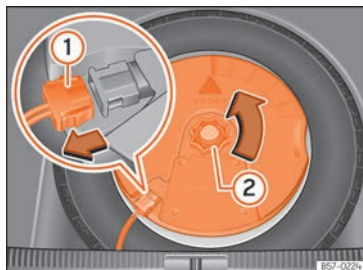

Fig. 275 Dans le coffre à bagages : démonter le subwoofer.

La roue de secours se trouve sous le plancher de chargement dans le coffre à bagages et est fixée avec une molette.

Utilisation de la roue de secours

La roue de secours n'est prévue que pour les cas de crevaison ou de perte de pression,

pour vous permettre de rouler jusqu'à l'atelier le plus proche. Il faut donc la remplacer le plus vite possible par une roue normale.

L'utilisation de la roue d'urgence est soumise à certaines restrictions. La roue d'urgence a été conçue spécialement pour votre véhicule, elle ne doit donc pas être intervertie avec la roue d'urgence d'un autre véhicule.

Ne montez pas de pneu normal ni de pneu d'hiver sur la jante de la roue de secours plate.

Chaînes à neige

La pose de chaînes à neige sur la roue de secours n'est pas autorisée pour des raisons techniques.

Si l'utilisation de chaînes à neige est indispensable, il faut, en cas de crevaison d'un pneu avant, monter la roue de secours à la place de l'une des roues arrière. Placez les chaînes à neige sur la roue arrière que vous déposez et qui remplacera la roue avant crevée.

Extraction de la roue de secours sur des véhicules équipés du système Beats Audio® (6 haut-parleurs + 1 subwoofer)*

Démontez le plancher de chargement (tapis) du subwoofer de la façon suivante :

- Tirez le tapis vers le haut pour l'extraire.
- Déconnectez le câble du haut-parleur subwoofer » » fig. 275 ①.

- Dévissez la molette de fixation en la tournant dans le sens inverse des aiguilles d'une montre ②.
- Sortez le haut-parleur *subwoofer* et la roue de secours.
- Pour remettre la roue de secours, placez le haut-parleur *subwoofer* en suivant la direction indiquée par la flèche et en gardant l'indication « FRONT » pointée vers l'avant.
- Reconnectez le câble du haut-parleur et vissez avec énergie la molette dans le sens des aiguilles d'une montre pour que l'ensemble *subwoofer* et roue soit bien fixé.

⚠ AVERTISSEMENT

- **Après avoir monté la roue de secours, vous devez vérifier la pression des pneus dès que possible. Sinon, il existe un risque d'accident ! L'autocollant indiquant la pression de gonflage du pneu est apposé sur la face arrière du cadre de la porte avant gauche.**
- **Ne circulez pas à plus de 80 km/h (50 mph) avec la roue d'urgence : risque d'accident !**
- **Évitez les accélérations à fond, les freinages brusques et ne prenez pas de virages à vive allure : risque d'accident !**
- **Ne roulez jamais avec plus d'une roue de secours – risque d'accident !**

- **Ne montez pas de pneu normal ni de pneu d'hiver sur la jante de la roue de secours.**

Entretien hivernal

Pneus d'hiver

En conditions de circulation hivernales, les qualités routières du véhicule sont nettement améliorées par l'utilisation de pneus d'hiver. Du fait de leur conception (largeur, mélange de gommes, dessin des sculptures), les pneus d'été présentent une meilleure adhérence sur la neige et le verglas.

La **pression de gonflage des pneus** d'hiver doit être de 0,2 bar (2,9 psi/20 kPa) supérieure à la pression des pneus d'été (voir l'autocollant apposé sur la face arrière du cadre de la porte avant gauche).

Équipez les quatre jantes de pneus d'hiver.

Les **dimensions des pneus d'hiver** autorisées sont indiquées dans le Livre de Bord du véhicule. N'utilisez que des pneus d'hiver de type radial. Toutes les dimensions de pneus mentionnées dans le Livre de Bord de votre véhicule correspondent également aux pneus d'hiver utilisables.

Les pneus d'hiver perdent beaucoup de leur efficacité lorsque la profondeur de leurs sculptures est inférieure à 4 mm.

En fonction de leur code de vitesse »» **page 340, Pneus neufs et jantes neuves**, les pneus d'hiver sont soumis aux **limitations de vitesses** suivantes : »» ⚠

Q	max. 160 km/h (99 mph)
O	max. 180 km/h (112 mph)
T	max. 190 km/h (118 mph)
H	max. 210 km/h (130 mph)

Dans certains pays, un autocollant correspondant doit donc être placé dans le champ visuel du conducteur sur les véhicules susceptibles de dépasser cette vitesse. De tels autocollants sont disponibles auprès des Services Techniques. Respectez les prescriptions légales de chaque pays.

Ne roulez pas inutilement avec des pneus d'hiver, car sur routes déneigées et exemptes de verglas, les pneus d'été présentent de meilleures qualités routières.

En cas de crevaison, tenez compte de la remarque concernant la roue de secours »» **page 340, Pneus neufs et jantes neuves**.

⚠ AVERTISSEMENT

Vous ne devez en aucun cas dépasser la vitesse maximale admissible de vos pneus

d'hiver. Ils risqueraient d'être endommagés : risque d'accident.

Conseil antipollution

Remontez vos pneus d'été dès que possible. Les bruits de roulement deviennent alors plus faibles, de même que l'usure des pneus et la consommation de carburant.

Entretien

Programme d'Entretien SEAT

Périodicité d'entretien

Travaux d'entretien et programme d'entretien numérique

Dossier des travaux d'entretien réalisés (« Plan d'entretien numérique »)

Le concessionnaire SEAT ou l'atelier spécialisé enregistre les justificatifs d'entretien dans un système centralisé. La documentation transparente de l'historique d'entretien permet de consulter à tout moment les travaux d'entretien réalisés. À l'issue de chaque révision, SEAT recommande de demander un justificatif d'entretien indiquant tous les travaux figurant dans le système.

Lors de chaque nouvelle révision, le justificatif actuel est remplacé par sa mise à jour.

Certains pays ne proposent pas le Plan d'entretien numérique. Dans ce cas, votre concessionnaire SEAT vous indiquera le mode de documentation des travaux d'entretien.

Travaux d'entretien

Votre concessionnaire SEAT ou l'atelier spécialisé enregistre les informations suivantes dans le Programme d'entretien numérique :

- La date de chaque révision.
- L'éventuelle recommandation d'une réparation particulière, par exemple le remplacement à venir des plaquettes de frein.
- Vos éventuelles demandes spécifiques concernant la révision. Votre Conseiller client les notera sur l'ordre de travail.
- Les composants ou fluides remplacés.
- L'échéance de la révision.

Le Service Mobilité Longue Durée est valable jusqu'à la révision suivante. Ces informations sont documentées lors de chaque révision.

Le type et le volume des travaux d'entretien varient d'un véhicule à l'autre. Les ateliers spécialisés peuvent vous indiquer les travaux spécifiques à votre véhicule.

AVERTISSEMENT

Si les révisions sont insuffisantes ou absentes et si la périodicité d'entretien n'est pas respectée, le véhicule peut tomber en panne en plein trafic et provoquer un accident, voire des blessures graves.

- Confiez vos travaux d'entretien à un concessionnaire SEAT ou à un atelier spécialisé agréé.

ATTENTION

SEAT n'assume aucune responsabilité concernant les dommages subis par le véhicule en raison de travaux insuffisants ou de l'indisponibilité des pièces de rechange.

Nota

La réalisation de travaux d'entretien périodiques sur le véhicule contribue à la conservation de sa valeur ainsi qu'à son bon fonctionnement et à la sécurité routière. Pour ce faire, faites réaliser les travaux conformément aux consignes de SEAT.

Entretien fixe ou Entretien flexible

Les services sont classés en deux catégories : **Service Entretien Intermédiaire** et **inspection**. L'indicateur de périodicité de révision de l'écran du tableau de bord rappelle au conducteur l'importance de la révision à venir.

En fonction de l'équipement, de la motorisation et des conditions d'utilisation du véhicule, le Service Entretien Intermédiaire s'applique à l'**Entretien fixe** ou à l'**Entretien flexible**.

Comment connaître le type d'entretien requis par votre véhicule ?

- Consultez les tableaux suivants :

Service Entretien Intermédiaire ^{a)}		
Num. PR	Type d'entretien	Périodicité d'entretien
Q11	Fixe	Tous les 5000 km ou 12 mois^{b)}
Q12		Tous les 7500 km ou 12 mois^{b)}
Q13		Tous les 10000 km ou 12 mois^{b)}
Q14		Tous les 15000 km ou 12 mois^{b)}
Q16	Flexible	Selon l'indicateur de périodicité d'entretien

^{a)} Les données se basent sur des conditions d'utilisation normales.

^{b)} Selon la première éventualité.

Service Entretien ^{a)}
Selon l'indicateur de périodicité d'entretien

^{a)} Les données se basent sur des conditions d'utilisation normales.

Veuillez également tenir compte des indications relatives aux spécifications d'huile-moteur de la norme VW »  **page 50.**

Particularité de l'entretien flexible

Avec l'**entretien flexible**, vous ne devez effectuer le Service Entretien Intermédiaire

qu'au moment où votre véhicule en a besoin. Pour calculer la périodicité, le système tient compte des conditions d'utilisation du véhicule et de votre style de conduite. L'entretien flexible se caractérise notamment par l'utilisation d'huile longue durée (LongLife) au lieu de l'huile moteur conventionnelle.

Veuillez également tenir compte des indications relatives aux spécifications d'huile-moteur de la norme VW »  **page 50.**

Si vous ne souhaitez pas opter pour l'entretien flexible, vous pouvez choisir l'entretien fixe. Néanmoins, ce choix peut avoir des répercussions quant au coût de l'entretien. Votre Conseiller Client vous aidera volontiers à cet égard.

Indicateur de périodicité d'entretien

Sur les véhicules SEAT, la date des révisions s'affiche sur l'indicateur de périodicité d'entretien du tableau de bord » **page 123** ou dans le menu **Réglages du véhicule** du système d'infodivertissement »  **page 35.** L'indicateur de périodicité d'entretien indique la date des révisions comprenant une vidange d'huile-moteur ou une inspection. À l'occasion de la révision correspondante, d'autres travaux complémentaires nécessaires peuvent être réalisés, notamment la vidange du liquide de frein et le remplacement des bougies.

Informations concernant les conditions d'utilisation

La périodicité et les forfaits de services prescrits se basent généralement sur des **conditions d'utilisation normales**.

Si le véhicule est utilisé dans des **conditions difficiles**, certains travaux devront être réalisés avant la prochaine date de révision prévue, voire entre les deux dates de révision prévues.

Les conditions d'utilisation difficiles englobent notamment :

- L'utilisation de carburant à forte teneur en soufre.
- La réalisation fréquente de trajets courts.
- Le fait de laisser longtemps le moteur tourner au ralenti (taxis, etc.).
- L'utilisation du véhicule dans des zones poussiéreuses.
- L'utilisation fréquente du véhicule avec une remorque (en fonction de l'équipement).
- L'utilisation principale du véhicule dans des situations de circulation dense comprenant des arrêts intermittents, par exemple en ville.
- L'utilisation du véhicule principalement en hiver.

Ces conditions ont une incidence particulière sur les composants suivants (en fonction de l'équipement) :

- Filtre à poussière et à pollen
- Filtre à allergènes Air Care
- Filtre à air
- Courroie crantée
- Filtre à particules
- Huile moteur

Le Conseiller Client de votre atelier spécialisé vous indiquera s'il est nécessaire de faire effectuer certaines opérations à une fréquence plus élevée que la périodicité d'entretien normale, compte tenu des conditions d'utilisation de votre véhicule.

AVERTISSEMENT

Si les révisions sont insuffisantes ou absentes et si la périodicité d'entretien n'est pas respectée, le véhicule peut tomber en panne en plein trafic et provoquer un accident, voire des blessures graves.

- Confiez vos travaux d'entretien à un concessionnaire SEAT agréé ou à un atelier spécialisé.

ATTENTION

SEAT n'assume aucune responsabilité concernant les dommages subis par le véhicule en raison de travaux insuffisants ou de l'indisponibilité des pièces de rechange.

Forfaits de services

Les forfaits de services comprennent l'ensemble des **travaux d'entretien** nécessaires à la sécurité de conduite et au fonctionnement du véhicule (**en fonction des conditions d'utilisation et de l'équipement de celui-ci**, notamment quant au moteur, à la boîte de vitesses ou aux fluides). Les travaux d'entretien sont regroupés en *travaux d'inspection* et *travaux de révision*. Consultez les détails des travaux nécessaires à votre véhicule auprès de :

- Votre concessionnaire SEAT
- Votre atelier spécialisé

Les forfaits de services peuvent varier pour des raisons techniques (développement constant des composants). Votre concessionnaire SEAT ou votre atelier spécialisé obtient de temps à autres des informations concernant ce type de modification.

Offres de service supplémentaires

Pièces de rechange homologuées

Les pièces de rechange d'origine SEAT ont été conçues pour les véhicules de la marque et agréées par SEAT dans une optique de sé-

curité. Ces pièces répondent en tout point aux prescriptions du constructeur quant à leur conception, leurs cotes et leur matériau. Les pièces de rechange d'origine SEAT ont été conçues exclusivement pour votre véhicule. Nous vous recommandons donc d'utiliser uniquement les pièces de rechange d'origine SEAT. SEAT n'assume aucune responsabilité quant la sécurité et l'adéquation des pièces d'autres fabricants.

Les pièces d'échange homologuées

Conformes aux spécifications du fabricant, les pièces d'échange homologuées constituent un service supplémentaire offrant la possibilité de remplacer des ensembles complets, dont, parmi les plus connus : moteur allégé, boîtes de vitesses, culasses, éléments de commande, éléments électriques, etc.

Il s'agit naturellement de **pièces homologuées** présentant des caractéristiques identiques aux pièces de série et disposant également de la garantie des pièces de rechange homologuées.

Accessoires d'origine

Nous vous recommandons d'utiliser uniquement les accessoires d'origine SEAT et les accessoires homologués par SEAT pour votre

véhicule. Nous avons contrôlé la fiabilité, la sécurité et l'adéquation de ces accessoires à votre modèle de véhicule. SEAT n'assume aucune responsabilité quant la sécurité et l'adéquation des pièces d'autres fabricants.

Service Mobilité SEAT (SEAT Service Mobility)

Dès l'achat d'un véhicule SEAT neuf, vous profitez des avantages et de la couverture du Service Mobilité SEAT.

Pendant les deux premières années à compter de votre achat, votre véhicule SEAT neuf est automatiquement et gratuitement couvert par le Service Mobilité SEAT.

Si vous désirez continuer à profiter de ce service, vous pourrez prolonger le Service Mobilité SEAT en confiant les Services d'Inspection et d'Entretien recommandés de votre véhicule à un Réparateur agréé SEAT.

En cas d'extension du Service Mobilité, le plan d'inspection et d'entretien est mis à jour en conséquence.

Si votre véhicule SEAT est immobilisé à la suite d'une panne ou d'un accident, nos services d'assistances vous permettront de reprendre la route.

Veuillez noter que le Service Mobilité SEAT varie en fonction du pays où a été vendu le

véhicule. Pour plus d'informations, consultez votre concessionnaire SEAT ou le site Internet de SEAT de votre pays.

Garantie

Garantie de fonctionnement contre tout défaut

Les Réparateurs agréés SEAT garantissent l'absence de défaut sur les véhicules SEAT neufs. Consultez le contrat de vente ou la documentation complémentaire ou additionnelle fournie par votre Service Technique SEAT précisant les détails des conditions ainsi que les délais de la garantie. Pour de plus amples informations, adressez-vous à votre Réparateur agréé SEAT.

Entretien du véhicule

Entretien et nettoyage

Généralités

Des soins réguliers et appropriés contribuent au maintien de la valeur de votre véhicule. Il peut également s'agir d'une condition indispensable pour faire valoir votre droit à la garantie en cas de dommages dus à la corrosion ou de défauts de peinture de la carrosserie.

Les ateliers spécialisés disposent des produits d'entretien nécessaires. Veuillez tenir compte des recommandations d'application figurant sur l'emballage.

AVERTISSEMENT

- En cas d'emploi abusif, les produits d'entretien peuvent être dangereux pour la santé.
- Rangez les produits d'entretien en lieu sûr, hors de portée des enfants. Risque d'intoxication !

Conseil antipollution

- Optez pour des produits d'entretien préservant l'environnement.
- Les restes de produits d'entretien ne doivent pas être jetés aux ordures ménagères.

Lavage du véhicule

Plus les dépôts (restes d'insectes, fientes d'oiseaux, retombées résineuses sous les arbres, sels de déneigement, etc.) restent collés longtemps à la surface du véhicule, plus leur action est destructrice. Les températures élevées (ensoleillement intense, etc.) renforcent leur action corrosive.

Avant de laver le véhicule, faites ramollir les particules grossières à grande eau.

Pour éliminer la saleté incrustée, par exemple les excréments d'insectes ou la résine, nous vous recommandons d'employer un chiffon en microfibre et beaucoup d'eau.

Faites également nettoyer les soubassements du véhicule à l'issue de la période d'utilisation des sels de déneigement en hiver.

Nettoyeurs haute-pression

Si vous utilisez un nettoyeur haute pression, respectez impérativement les consignes d'utilisation données par le fabricant. Ceci vaut en particulier pour la pression et la distance entre le jet d'eau et le véhicule. N'orientez pas le jet d'eau directement vers les joints des glaces latérales, des portes, des caches ni du toit panoramique en verre*. Cette consigne vaut également pour les pneus, les tubes flexibles en caoutchouc, le matériau insonorisant, les capteurs* et l'objectif des camé-

ras*. Respectez une distance minimale de 40 cm.

N'employez pas de nettoyeur haute pression pour éliminer la neige ou la glace.

N'utilisez en aucun cas de buses à jets ronds ni de fraises de nettoyage.

La température de l'eau ne doit pas dépasser 60 °C.

Installations de lavage automatique

Aspergez le véhicule avant de le laver.

Fermez les glaces et le toit panoramique en verre* et désactivez les essuie-glaces. Observez les consignes de l'opérateur de l'installation de lavage automatique, en particulier si votre véhicule possède des pièces séparables.

SEAT recommande les installations de lavage sans brosse.

Lavage à la main

Nettoyez votre voiture à l'aide d'une éponge douce ou d'une brosse de lavage en procédant de haut en bas. Utilisez des produits de nettoyage sans dissolvant.

Lavage à la main des véhicules à peinture mate

Pour éviter d'endommager le véhicule lors du lavage, éliminez d'abord la poussière et les

saletés les plus grossières. Pour éliminer les débris d'insectes, les taches de graisse et les traces de doigts, SEAT vous recommande d'utiliser un produit de nettoyage spécial peintures mates.

Appliquez le produit avec un chiffon en microfibre. Pour éviter d'endommager la surface de la peinture, évitez d'exercer une pression excessive.

Rincez à grande eau. Nettoyez ensuite le véhicule avec un produit de nettoyage neutre et un chiffon doux en microfibre.

Rincez à nouveau le véhicule à grande eau puis laissez-le sécher à l'extérieur. Éliminez les possibles traces d'eau avec une peau de chamois.

AVERTISSEMENT

- **Lavez le véhicule uniquement après avoir coupé le contact ou selon les consignes de l'opérateur de l'installation de lavage automatique. Risque d'accident !**
- **Protégez-vous contre les pièces métalliques pointues ou coupantes lorsque vous nettoyez les soubassements ou la partie intérieure des passages de roues. Risque de coupures !**
- **Suite au nettoyage, l'action des freins est parfois retardée en raison de l'humidité ou, en hiver, à la glace présente sur les disques**

et les plaquettes de frein. Risque d'accident ! les freins doivent d'abord être séchés par freinage.

ⓘ ATTENTION

- Si vous lavez le véhicule dans une installation de lavage automatique, rabattez les rétroviseurs pour éviter de les endommager. Les rétroviseurs extérieurs rabattables électriquement* doivent uniquement être rabattus et déployés électriquement !
- Ne lavez pas votre voiture en plein soleil. Risque d'endommagement de la peinture !
- N'utilisez pas d'éponge pour nettoyer les restes d'insectes, ni d'éponge abrasive de cuisine ou de type similaire. Risque d'endommagement de la surface !
- Pièces du véhicule revêtues de peinture mate :
 - N'utilisez pas de produits de lustrage ni de cires dures. Risque d'endommagement de la surface !
 - Ne sélectionnez jamais de programme de lavage comprenant un traitement à la cire. Vous risqueriez de nuire à l'aspect de la peinture mate.
 - N'appliquez jamais d'autocollant ni d'étiquette magnétique sur les pièces revêtues de peinture mate afin d'éviter de les abîmer.

🌸 Conseil antipollution

Lavez votre véhicule uniquement aux endroits prévus à cet effet. Ces installations sont préparées de manière à ne pas rejeter l'eau de lavage potentiellement souillée d'huile dans les égouts.

Consignes de nettoyage et d'entretien

Les tableaux suivants indiquent le nettoyage et l'entretien de chaque composant du véhicule. Leur contenu est proposé uniquement à titre de recommandation. Adressez-vous à votre atelier spécialisé pour toute question spécifique ou concernant un composant non mentionné. Veuillez observer les consignes respectives » **Δ** au chapitre **Faites particulièrement attention à...** à la page 355.

Nettoyage extérieur

Balais d'essuie-glace

Problème	Solution
Saleté	Chiffon doux et essuie-glace

Projecteurs/groupe optique arrière

Problème	Solution
Saleté	Éponge douce et solution de savon neutre ^{a)}

a) Solution de savon neutre : deux cuillères à soupe maximum dans 1 l d'eau

Capteurs/objectifs de caméra

Problème	Solution
Saleté	<i>Capteurs</i> : chiffon doux imbibé de produit de nettoyage sans dissolvant <i>Objectifs de la caméra</i> : chiffon doux imbibé de produit de nettoyage sans alcool
Neige/glace	Brosse manuelle/aérosol anti-gel sans dissolvant

Roues

Problème	Solution
Sel antigel	Eau
Poussière d'abrasion des freins	Produit de nettoyage spécial sans acide

Tuyau d'échappement final

Problème	Solution
Sel antigel	Eau, le cas échéant accompagnée d'un produit de nettoyage adapté à l'acier inoxydable »

Enjoliveurs/mouleurs

Problème	Solution
Saleté	Solution de savon neutre ^{a1} , le cas échéant accompagnée d'un produit de nettoyage adapté à l'acier inoxydable

^{a1} Solution de savon neutre : deux cuillères à soupe maximum dans 1 l d'eau

Peinture

Problème	Solution
Dégâts de peinture	Consulter le code de la couleur de la peinture chez un concessionnaire et effectuer la restauration à l'aide d'un crayon de retouche
Carburant déversé	Rincer immédiatement à l'eau
Dépôt d'oxyde ambiant	Appliquer un produit d'élimination d'oxyde ambiant puis traiter à la cire dure. Adressez-vous à votre atelier spécialisé pour toute question
Corrosion	Confiez l'élimination à votre atelier spécialisé
L'eau ne perle pas sur la peinture propre	Traiter à la cire dure (au minimum deux fois par an)

Problème	Solution
Absence d'éclat en dépit de l'entretien/peinture peu visible	Traiter avec un produit de lustrage puis appliquer un conservateur de peinture si le produit de lustrage employé ne contient pas d'ingrédients de conservation
Dépôts (restes d'insectes, fientes d'oiseau, résine, sels antigel, etc.)	Ramollir immédiatement avec de l'eau et éliminer avec un chiffon en microfibre
Saletés à base de graisse (produits cosmétiques, crème solaire, etc.)	Éliminer immédiatement avec une solution de savon neutre ^{a1} et un chiffon doux

^{a1} Solution de savon neutre : deux cuillères à soupe maximum dans 1 l d'eau

Pièces en fibre de carbone

Problème	Solution
Saletés	Nettoyer comme les pièces peintes » page 350

Films décoratifs

Problème	Solution
Saletés	Éponge douce et solution de savon neutre ^{a1}

^{a1} Solution de savon neutre : deux cuillères à soupe maximum dans 1 l d'eau

Nettoyage intérieur

Glaces

Problème	Solution
Saletés	Appliquer du liquide lave-glace puis sécher avec un chiffon

Enjoliveurs/mouleurs

Problème	Solution
Saleté	Solution de savon neutre ^{a1}

^{a1} Solution de savon neutre : deux cuillères à soupe maximum dans 1 l d'eau

Pièces en plastique

Problème	Solution
Saletés	Chiffon humide
Saletés incrustées	Solution de savon neutre ^{a1} , le cas échéant accompagnée d'un produit de nettoyage pour plastique sans dissolvant

^{a1} Solution de savon neutre : deux cuillères à soupe maximum dans 1 l d'eau

Écrans/tableau de bord

Problème	Solution
Saletés	Chiffon doux et nettoyant pour écrans à cristaux liquides

Panneaux de commandes

Problème	Solution
Saletés	Pinceau doux puis éponge douce imbibée de solution de savon neutre ^{a1}

^{a1} Solution de savon neutre : deux cuillères à soupe maximum dans 1 l d'eau

Ceintures de sécurité

Problème	Solution
Saletés	Solution de savon neutre ^{a1} , laisser sécher avant d'enrouler

^{a1} Solution de savon neutre : deux cuillères à soupe maximum dans 1 l d'eau

Tissus, cuir artificiel, Alcantara

Problème	Solution
Particules de saleté collées superficiellement	Aspirateur
Saletés à base d'eau (café, thé, sang, etc.)	Chiffon absorbant et solution de savon neutre ^{a1}
Saletés à base de graisse (huile, maquillage, etc.)	Appliquer une solution de savon neutre ^{a1} . Absorber les particules de graisse dissoutes et la peinture puis sécher par petites touches avec un chiffon absorbant. Le cas échéant, traiter ensuite à l'eau.

Problème	Solution
Saletés spéciales (stylo à bille, vernis à ongles, colorant de dispersion, cirage, etc.)	Détachant spécial. Sécher par petites touches avec un matériau absorbant. Le cas échéant, traiter en suite avec une solution de savon neutre ^{a1}

^{a1} Solution de savon neutre : deux cuillères à soupe maximum dans 1 l d'eau

Cuir naturel

Problème	Solution
Saletés récentes	Chiffon en coton et solution de savon neutre ^{a1}
Saletés à base d'eau (café, thé, sang, etc.)	Taches récentes : chiffon absorbant Taches sèches : détachant spécial cuir
Saletés à base de graisse (huile, maquillage, etc.)	Taches récentes : chiffon absorbant et détachant spécial cuir Taches sèches : aérosol dissolvant de graisse
Saletés spéciales (stylo à bille, vernis à ongles, colorant de dispersion, cirage, etc.)	Détachant spécial cuir

Problème	Solution
Entretien	Appliquer régulièrement et après chaque nettoyage une crème de soin avec protection solaire et effet imprégnant, employer une crème de conservation de la couleur le cas échéant

^{a1} Solution de savon neutre : deux cuillères à soupe maximum dans 1 l d'eau

Pièces en fibre de carbone

Problème	Solution
Saletés	Nettoyer comme les pièces en plastique

Faites particulièrement attention à...

Projecteurs/groupes optiques arrière

- Ne nettoyez jamais les projecteurs ni les groupes optiques arrière avec un chiffon ou une éponge sèche.
- N'utilisez pas de produit de nettoyage à base d'alcool. Risque de fissures !

Roues

- N'utilisez pas de produit de lustrage pour peinture ni d'autre produit abrasif.



- Si la couche de protection de la peinture a été abîmée (impacts de pierre, éraflures, etc.), veuillez procéder immédiatement à la réparation.

Objectifs de la caméra

- N'utilisez jamais d'eau tiède ou chaude pour retirer la neige ou le givre de l'objectif. Risque de fissuration de l'objectif !
- N'utilisez jamais de produit d'entretien abrasif ou à base d'alcool pour nettoyer l'objectif de la caméra. Risque de rayures et de fissures !

Glaces

- Retirez la neige et le givre des glaces et des rétroviseurs extérieurs avec une raclette en matière plastique. Afin d'éviter les rayures lors du nettoyage, poussez la raclette dans un seul sens, sans va-et-vient.
- Ne retirez pas la neige ou le givre des glaces et des rétroviseurs avec de l'eau chaude ou tiède. Risque de fissuration de la glace !
- Pour éviter d'endommager le système de chauffage de la lunette arrière, n'apposez aucun autocollant sur les fils chauffants.

Enjoliveurs/moulures

- N'utilisez pas produit d'entretien ou de nettoyage à base d'alcool.

Peinture

- Avant d'appliquer un produit de lustrage ou d'entretien, le véhicule doit être exempt de saletés et de poussières. Risque de rayures !
- N'appliquez pas de produit de lustrage ou d'entretien en plein soleil. Risque d'endommagement de la peinture !
- Les dépôts d'oxyde ambiant ne doivent pas être éliminés par polissage. Risque d'endommagement de la peinture !
- Éliminez immédiatement les produits cosmétiques et la crème solaire. Risque d'endommagement de la peinture !

Écrans/tableau de bord

- Les écrans, le tableau de bord et leurs enjoliveurs ne doivent pas être nettoyés à sec. Risque de rayures !
- Veuillez à éteindre et laisser refroidir le tableau de bord avant de le nettoyer.
- Veuillez à ne pas introduire de liquide entre le tableau de bord et l'enjoliveur. Risque de dommage !

Panneaux de commandes

- Veuillez à ne pas introduire de liquide dans les panneaux de commandes. Risque de dommage !

Ceintures de sécurité

- Ne démontez pas les ceintures de sécurité pour les nettoyer.

- Les ceintures de sécurité et leurs composants ne doivent jamais être nettoyés avec des produits chimiques ni entrer en contact avec des liquides caustiques, des solvants ou des objets tranchants ou pointus. Risque d'endommagement du tissu !
- Faites remplacer les ceintures de sécurité par un atelier spécialisé si les fibres des sangles, les ancrages, l'enrouleur automatique ou le boîtier de verrouillage sont endommagés.

Tissus/cuir artificiel/Alcantara

- Ne traitez pas le cuir artificiel ou l'Alcantara avec des produits d'entretien du cuir, des solvants, de l'encaustique, du cirage, du détartrant ou des produits similaires.
- En cas de difficulté à éliminer une tache, adressez-vous à un atelier spécialisé. Vous éviterez ainsi tout dommage.
- N'utilisez en aucun cas un nettoyeur à vapeur, une brosse ou une éponge dure pour effectuer le nettoyage.
- N'activez pas le chauffage des sièges* pour les sécher.
- Les objets coupants des vêtements tels que les fermetures éclair, les œillets et les ceintures peuvent détériorer la surface.
- Les bandes autoagrippantes, notamment celles des vêtements, peuvent endommager le revêtement du siège. Veuillez à fermer les bandes autoagrippantes.

Cuir naturel

- Ne traitez jamais le cuir avec des solvants, de l'encaustique, du cirage, du détachant ou des produits similaires.
- Les objets coupants des vêtements tels que les fermetures éclair, les œillets et les ceintures peuvent détériorer la surface.
- N'utilisez en aucun cas un nettoyeur à vapeur, une brosse ou une éponge dure pour effectuer le nettoyage.
- N'activez pas le chauffage des sièges* pour les sécher.
- Ne laissez pas le cuir exposé en plein soleil pendant une période prolongée pour éviter toute décoloration. Si le véhicule est garé pendant une période prolongée au soleil, recouvrez les sièges en cuir pour les protéger des rayons directs du soleil.

AVERTISSEMENT

Ne pas traiter le pare-brise avec des produits de traitement de vitres hydrofuges. En cas de mauvaise visibilité, par exemple par temps de pluie, dans l'obscurité ou lorsque l'angle du soleil est rasant, l'éblouissement peut être encore plus important. Risque d'accident ! Il est également possible que les balais d'essuie-glace brouitent.

Nota

- Les restes d'insectes peuvent être éliminés bien plus facilement d'une peinture ay-

ant récemment fait l'objet d'un traitement d'entretien.

- Les traitements d'entretien réguliers peuvent éviter la formation de dépôts d'oxyde ambiant.

Immobilisation du véhicule

Si vous souhaitez immobiliser le véhicule pendant une longue période, adressez-vous à un atelier spécialisé. Il vous conseillera volontiers quant aux mesures à prendre concernant la protection anticorrosion, l'entretien et le stockage.

Respectez cependant les consignes générales relatives à la batterie »» page 334.

Informations destinées à l'utilisateur

Stockage des informations sur les accidents (Event Data Recorder)

Description et fonctionnement

Votre véhicule est équipé d'un dispositif de stockage des informations sur les accidents (EDR).

La fonction de l'EDR consiste à enregistrer des informations en cas d'accident léger ou grave. Ces informations sont utiles à l'analyse du comportement des différents systèmes du véhicule.

L'EDR enregistre pendant une courte durée (en général moins de 10 secondes) les informations dynamiques de conduite ainsi que des informations liées aux systèmes de retenue, notamment :

- Le fonctionnement des différents systèmes du véhicule.
- Le port éventuel des ceintures de sécurité par le conducteur et les passagers.
- La force avec laquelle la pédale d'accélérateur ou de frein a été actionnée.

- La vitesse du véhicule.

Ces informations aident à mieux comprendre les circonstances de l'accident.

Par conséquent, les informations liées aux systèmes d'aide à la conduite sont enregistrées. Il s'agit notamment d'informations indiquant, par exemple, si ces systèmes étaient inactifs ou en action, si leur action a influé sur le comportement dynamique du véhicule en faisant dévier sa trajectoire dans les situations précédemment décrites, en accélérant ou en décélérant.

En fonction de l'équipement du véhicule, il s'agit notamment d'informations relatives aux systèmes suivants :

- Régulateur de vitesse adaptatif ACC.
- Système d'assistance au freinage d'urgence (Front Assist).
- Aide au stationnement (Park Pilot).

Les informations de l'EDR sont enregistrées uniquement lors de certains accidents. Dans les conditions de conduite normales, aucune information n'est enregistrée.

Aucun son, ni aucune image de l'intérieur et des environs du véhicule n'est enregistré. Les informations personnelles telles que le nom, l'âge ou le sexe du conducteur ne sont jamais enregistrées. Il est toutefois possible que des tiers (tels que les autorités de procédure pénale) puissent associer le contenu de l'EDR à

d'autres sources de données pour créer une référence personnelle dans le cadre d'enquêtes sur les accidents.

Pour lire les informations de l'EDR, il est nécessaire de disposer d'un accès légalement prescrit à l'ODB (« On-Board-Diagnose ») de votre véhicule, dont le contact doit être mis.

SEAT n'aura pas accès aux informations de l'EDR, à moins que son propriétaire (ou dans certains cas de « leasing », le locataire) ne donne son consentement. Des exceptions peuvent exister en vertu des dispositions légales ou contractuelles.

En raison des exigences juridiques des produits en matière de sécurité, SEAT pourra employer les informations de l'EDR à des fins d'études de terrain et d'amélioration de la qualité des systèmes du véhicule. Les informations employées à des fins d'étude seront traitées de manière anonyme (c'est-à-dire sans référence au véhicule, à son propriétaire ou à son locataire).

Informations concernant la directive 2014/53/UE de l'UE

Déclaration UE de conformité simplifiée

Votre véhicule est équipé de différents appareils radioélectriques. Lorsque la législation l'exige, les fabricants de ces appareils déclarent qu'ils sont conformes à la directive 2014/53/UE.

Le texte complet de la déclaration UE de conformité est disponible sur Internet à l'adresse suivante :

www.seat.com/generalinfo



Tableau de correspondance

Le tableau de correspondance vous aide à faire le lien entre la dénomination de l'appareil figurant sur la déclaration de conformité, les équipements du véhicule et la terminologie utilisée dans la documentation de bord.

Équipements du véhicule	Dénomination de l'appareil selon la déclaration de conformité	Équipements du véhicule	Dénomination de l'appareil selon la déclaration de conformité
Clé à radiocommande (véhicule)	FS09, FS12A, FS12P, FS1477, FS94	Systèmes d'infodivertissement	MIB2 Entry
Radiocommande (chauffage stationnaire)	Sender STH SEAT - 50000914		MIB Standard 2
	Telestart		MIB2 Main-Unit
Chauffage stationnaire	50000864/D208L VW	Fonction de chargement sans fil	A580/A270
	Telestart		WCH-183
Bluetooth	MIB2 Entry		
		MIB Standard 2	5G0.980.611
		MIB2 Main-Unit	UMTS/GSM-MMC
		A580/A270	UMTS/GSM-MMC-AG2
Point d'accès sans fil	MIB2 Main-Unit	Combiné d'instruments	eNSF
	A580/A270		Immobilizer integrated in dashboard module instrument cluster
Système Keyless Access	MQB-B B	Antenne	AM/FM Antena Base
Capteurs radars des systèmes d'assistance	ARS4-B		Antennas MQB27 Small/Big family
	MRRRevo14F		Antennas KSA Small Fam III
	BSD3.0		5Q0.035.507 Roof Antenna
Calculateur central	5WK50254		GNSS Antenna VAG 720166002
	5WK50474	8S7.035.503.B	



Équipements du véhicule	Dénomination de l'appareil selon la déclaration de conformité
Amplificateurs d'antenne	6F0.035.225 6F9.035.225 3V5.035.577.A 7N0.035.552.J 7N0.035.552.K 7N0.035.552.Q 5F4.035.225 5F4.035.225.A 5F4.035.225.B 5F9.035.225 5F9.035.225.A 5F9.035.225.B 575.035.225 575.035.225.A 575.035.225.B

Adresses des fabricants

En vertu de la directive 2014/53/UE, tous les composants concernés devront être accompagnés de l'adresse de leur fabricant.

Vous trouverez ci-après l'adresse des fabricants de composants, qui ne peuvent pas être pourvus d'un autocollant en raison de leurs dimensions ou de leur nature, dans les cas où la législation l'exige :

Équipements radioélectriques installés à bord du véhicule	Adresses des fabricants
Clé à radiocommande	Hella KGaA Hueck & Co. Rixbecker Straße 75 59552 Lippstadt, GERMANY

Équipements radioélectriques installés à bord du véhicule	Adresses des fabricants
Radiocommande (chauffage stationnaire)	Digades gmbH Äußere Weberstraße 20 02763 Zittau, GERMANY
	Webasto Thermo & Comfort SE Friedrichshafener Str. 9 82205 Gilching, GERMANY
Capteurs radars des systèmes d'assistance	ADC Automotive Distance Control Systems GmbH Peter-Dornier-Straße 10 88131 Lindau, GERMANY
	Robert Bosch GmbH Postfach 16 61 71226 Leonberg, GERMANY

Gammes de fréquences, puissances d'émission

Équipement radioélectrique ^{a)}	Gamme de fréquences	Puissance d'émission max.	Valable pour les modèles
Clé à radiocommande (véhicule)	433,05 à 434,78 MHz	10 mW (ERP)	Tous les modèles SEAT
	433,05 à 434,79 MHz	10 mW	
	868,0 à 868,6 MHz	25 mW	
	434,42 MHz	32 µW	

Informations concernant la directive 2014/53/UE de l'UE

Équipement radioélectrique ^{a)}	Gamme de fréquences	Puissance d'émission max.	Valable pour les modèles
Radiocommande (chauffage stationnaire)	868,7 à 869,2 MHz (869,0 MHz)	0,24 mW, / -6,3 dBm e.r.p.	Ateca
	868,0 à 868,6 MHz (868,3 MHz)	3,1 mW, /4,8 dBm e.r.p.	Alhambra
Chauffage stationnaire	868,0 à 868,6 MHz (868,3 MHz)	23,5 mW, /13,7 dBm e.r.p.	Alhambra
	868,7 à 869,2 MHz (869,0 MHz)	23,5 mW, /13,7 dBm e.r.p.	Ateca
Bluetooth	2402 à 2480 MHz	6 dBm	Tous les modèles SEAT
	2400 à 2483,5 MHz	10 dBm	
Point d'accès sans fil	2400 à 2483,5 MHz	10 dBm	Leon et Ateca
Connexion à l'antenne extérieure du véhicule	GSM 900 : 880 à 915 MHz	33 dBm	Ibiza, Arona, Leon, Ateca et Alhambra
	GSM 1800 : 1710 à 1785 MHz	30 dBm	
	WCDMA FDD I : 1920 à 1980 MHz	24 dBm	
	WCDMA FDD III : 1710 à 1785 MHz	24 dBm	
Keyless Access	434,42 MHz	32 µW	Ibiza, Arona, Toledo, Leon et Ateca
Capteurs radars des systèmes d'assistance	76 GHz à 77 GHz	28,2 dBm	Toledo, Leon et Alhambra
		35,0 dBm	Ibiza, Arona et Ateca
	24050 à 24250 MHz	20 dBm	Arona, Ateca et Alhambra
Fonction de chargement sans fil	110 à 120 kHz	10 W	Ibiza, Arona, Leon et Ateca
Combiné d'instruments	125 kHz	40 dBµA/m	Tous les modèles SEAT

^{a)} La mise en service ou l'autorisation d'utilisation de la technologie radioélectrique peut être restreinte, impossible ou soumise à des exigences supplémentaires dans certains pays européens.

Données techniques

Données techniques

Ce que vous devez savoir

Important

Les informations présentes dans les documents officiels de votre véhicule prévalent toujours sur celles présentes dans cette notice d'utilisation.

Toutes les indications techniques contenues dans la présente notice s'appliquent aux véhicules équipés de série en France.

Les valeurs indiquées peuvent être différentes si votre véhicule comporte des options ou correspond à un autre niveau d'équipement ou bien quand il s'agit de véhicules spéciaux et de véhicules destinés à d'autres pays.

Abréviations utilisées dans cette section concernant les caractéristiques techniques

kW	Kilowatt, indication de puissance du moteur
CH	Cheval DIN, indication (obsolète) de puissance du moteur
tr/min, 1/min.	Nombre de tours du moteur (régime) par minute
Nm	Newton-mètre, unité de mesure indiquant le couple-moteur
CZ	Cetan-Zahl (indice de cétane), unité de mesure permettant de déterminer l'inflammabilité du gazole
IOR	Indice d'octane recherché, unité de mesure permettant de déterminer la résistance antidétonante de l'essence

Données distinctives du véhicule



Fig. 276 Numéro de châssis.

Numéro de châssis

Le numéro de châssis est indiqué dans le système Easy Connect et sous le pare-brise côté conducteur »» fig. 276. En outre, le numéro de châssis se trouve dans le compartiment-moteur, côté droit. Le numéro est gravé sur le longeron supérieur, même s'il est partiellement couvert.

Numéro de châssis sur l'Easy Connect

- Sélectionnez : touche **CAR** /  > touche de fonction **RÉGLAGES** > **Service** > **Numéro de châssis**.

Plaque du constructeur

La plaque du constructeur se trouve sur le montant arrière de la porte avant droite. Les

véhicules destinés à certains pays d'exportation ne possèdent pas de plaque du constructeur.

Lettres-repères

Il est possible de consulter les lettres-repères du moteur sur le combiné d'instruments lorsque le moteur est à l'arrêt et le contact d'allumage mis.

- Appuyez sur la touche **0.0/SET** du tableau de bord pendant plus de 15 secondes.

Données relatives à la consommation de carburant

Consommation de carburant

Les valeurs de consommation homologuées ont été calculées sur la base de mesures réalisées ou supervisées par des laboratoires certifiés de la CE, conformément à la législation en vigueur à tout moment (pour de plus amples informations, consulter l'Office des publications de l'Union européenne sur le site EUR-Lex : © Union européenne, <http://eur-lex.europa.eu/>) et sont valables pour les caractéristiques indiquées concernant le véhicule.

Les valeurs de consommation de carburant et les émissions de CO₂ du véhicule peuvent

être consultées dans la documentation remise au propriétaire du véhicule lors de son acquisition.

Le consommation de carburant et les émissions de CO₂ dépendent non seulement de l'équipement et des options de chaque véhicule mais d'autres facteurs tels que le style de conduite, l'état de la chaussée et du trafic, les conditions climatiques, le chargement ou le nombre de passagers.

Nota

Dans la pratique, et considérant tous les facteurs mentionnés ici, certaines valeurs de consommation peuvent différer de celles calculées conformément aux directives européennes en vigueur.

Poids et charges

La valeur de poids à vide s'applique au modèle de base sans options avec le réservoir à carburant rempli à 90 %. La valeur indiquée comprend 75 kg correspondant au poids du conducteur.

Le poids à vide peut augmenter selon la version ou en raison de certaines options et de l'installation d'accessoires en deuxième monte » .

AVERTISSEMENT

- **N'oubliez pas que les caractéristiques routières du véhicule sont modifiées par le déplacement du centre de gravité en cas de transport d'objets lourds, ce qui peut provoquer un accident. Le style de conduite et la vitesse doivent toujours être adaptés en conséquence.**
- **Ne dépassez jamais les charges autorisées sur les essieux et le poids total autorisé en charge (PTAC). Lorsque les charges autorisées sur les essieux ou le P.T.A.C. ne sont pas respectés, les qualités routières du véhicule peuvent être modifiées et entraîner des accidents, des blessures ou des dommages au véhicule.**

Conduite avec remorque

Poids tractés

Les poids tractés et sur flèche que nous avons homologués ont été calculés dans le cadre d'essais très poussés effectués en fonction de critères extrêmement précis. Les poids tractés homologués s'appliquent aux véhicules immatriculés dans l'UE et sont généralement valables jusqu'à une vitesse maximale de 80 km/h (50 mph) (également 100 km/h (62 mph) dans des cas exceptionnels). Ces valeurs peuvent être différentes pour les véhicules immatriculés dans d'autres »

pays. Les données figurant dans les papiers officiels du véhicule ont toujours un caractère prioritaire » » ⚠.

Poids sur flèche

Le poids sur flèche *maximal* autorisé du timon sur la boule d'attelage ne doit pas dépasser **50 kg**.

Pour des raisons de sécurité, nous vous conseillons de toujours exploiter le poids sur flèche maximal autorisé. Un poids sur flèche trop faible nuit au comportement routier de l'ensemble véhicule/remorque.

Si le poids sur flèche maximal autorisé n'est pas atteint (par exemple dans le cas de petites remorques à un essieu, légères et sans charge, ou de remorques à deux essieux avec un empattement de moins de 1,0 m), la loi prescrit que le poids sur flèche corresponde au moins à 4 % du poids tracté réel.

⚠ AVERTISSEMENT

- Pour des raisons de sécurité, il est préférable de ne pas rouler à plus de 80 km/h (50 mph). Cette recommandation vaut également pour les pays où des vitesses plus élevées sont autorisées.
- N'excédez jamais les poids tractés autorisés et le poids sur flèche autorisé. Lorsque les charges autorisées sur les essieux ou le P.T.A.C. ne sont pas respectés, les qualités routières du véhicule peuvent être modifi-

ées et entraîner des accidents, des blessures ou des dommages au véhicule.

Roues

Pression de gonflage, chaînes à neige, boulons de roue

Pression de gonflage des pneus

L'autocollant indiquant les valeurs de pression de gonflage des pneus est apposé sur la face arrière du cadre de la porte avant gauche. Les valeurs de pression de gonflage des pneus qui y figurent sont valables pour des pneus froids. Ne réduisez pas la pression de gonflage des pneus lorsque ceux-ci présentent une pression plus élevée à chaud » » ⚠.

La pression de ces pneus est la même que celle d'été augmentée de 0,2 bar (2,9 psi/20 kPa).

Chaînes à neige

Les chaînes à neige doivent être uniquement montées sur les roues avant et pour les pneus suivants :

185/70 R14	Chaînes à maillons de 13,5 mm maximum
185/65 R15	Chaînes à maillons de 13,5 mm maximum

195/55 R16

Chaînes à maillons de 9 mm maximum

Boulons de roue

Après le changement d'une roue, il est conseillé de faire contrôler dès que possible le **couple de serrage** des boulons de roue avec une clé dynamométrique » » ⚠. Pour les jantes en acier et en alliage léger, le couple de serrage est de **120 Nm**.

⚠ AVERTISSEMENT

- **Contrôlez la pression de gonflage des pneus au moins une fois par mois. Il est très important que les pressions de gonflage des pneus soient correctes. Si les pneus sont sous-gonflés ou surgonflés, vous risquez un accident, surtout lorsque vous roulez à grande vitesse.**
- **Si les boulons de roue sont serrés à un couple insuffisant, les roues peuvent se détacher pendant la marche du véhicule, ce qui peut provoquer un accident ! Un couple de serrage fortement majoré peut endommager les boulons de roue ou les filetages.**

i Nota

Nous vous conseillons de vous informer auprès d'un Service Technique sur les tailles appropriées de jantes, de pneus et de chaînes à neige.

Caractéristiques du moteur

Moteurs à essence

	1,0 MPI Start-Stop		1,0 MPI Evo Start-Stop	
Puissance kW (CV) à 1/min	48 (65)/5.000-6.000	55 (75)/6.200	48 (65)/5.500-6.200	59 (80)/6.300
Couple moteur maximum (Nm à 1/min)	95/3.000-4.300	95/3.000-4.300	95/3.000-4.000	95/3.000-4.000
Nombre de cylindres/cylindrée (cm ³)	3/999	3/999	3/999	3/999
Carburant	Super 95 ROZ/ordinaire 91 (avec une légère perte de puissance) ROZ			
Boîte de vitesses	manuelle	manuelle	manuelle	manuelle
Vitesse maxi (km/h)	162 (V)	167 (IV)	162 (V)	172 (V)
Accélération de 0 à 80 km/h (sec)	9,9	9,5	9,9	9,3
Accélération de 0 à 100 km/h (sec)	15,2	14,7	15,2	14,7
Poids maximum autorisé (kg)	1.510-1.610 ^{a)}	1.500-1.600 ^{a)}	1.520-1.610 ^{a)}	1.520-1.610 ^{a)}
Poids en état de fonctionnement (avec conducteur) (kg)	1.091	1.085	1.099	1.099
Charge autorisée sur essieu avant (kg)	810	800	b)	b)
Charge autorisée sur essieu arrière (kg)	750-850 ^{c)}	750-850 ^{c)}	b)	b)
Charge remorquée non freinée (kg)	540	540	580	580
Charge remorquée freinée pour des pentes jusqu'à 8 % (kg)	1.000	1.000	1.000	1.000
Charge remorquée freinée pour des pentes jusqu'à 12 % (kg)	800	800	800	800

^{a)} Variable en fonction de l'équipement.

^{b)} Données non disponibles à la clôture de cette édition.

^{c)} Variable en fonction du ressort arrière.

Moteurs à essence

	1,0 EcoTSI Start-Stop			1,5 TSI Evo ACT®
Puissance kW (CV) à 1/min	70 (95)/5.000-5.500	85 (115)/5.000-5.500		110 (150)/5.000-6.000
Couple moteur maximum (Nm à 1/min)	175/2.000-3.500	200/2.000-3.500		250/1.500-3.500
Nombre de cylindres/cylindrée (cm ³)	3/999	3/999		4/1.498
Carburant	Super 95 ROZ/ordinaire 91 (avec une légère perte de puissance) ROZ			
Boîte de vitesses	manuelle	manuelle	automatique	manuelle
Vitesse maxi (km/h)	182 (IV)	195 (V)	193 (VI)	215 (V)
Accélération de 0 à 80 km/h (sec)	7,2	6,4	6,5	5,6
Accélération de 0 à 100 km/h (sec)	10,9	9,3	9,5	7,9
Poids maximum autorisé (kg)	1.540-1.640 ^{a1}	1.560-1.660 ^{a1}	1.580-1.680 ^{a1}	1.600-1.700 ^{a1}
Poids en état de fonctionnement (avec conducteur) (kg)	1.122	1.140	1.164	1.184
Charge autorisée sur essieu avant (kg)	840	860	880	900
Charge autorisée sur essieu arrière (kg)	750-850 ^{b1}	750-850 ^{b1}	750-850 ^{b1}	750-850 ^{b1}
Charge remorquée non freinée (kg)	560	570	580	590
Charge remorquée freinée pour des pentes jusqu'à 8 % (kg)	1.100	1.200	1.200	1.200
Charge remorquée freinée pour des pentes jusqu'à 12 % (kg)	1.000	1.100	1.100	1.200

^{a1} Variable en fonction de l'équipement.

^{b1} Variable en fonction du ressort arrière.

Moteurs à essence

	1,6 MPI		
Puissance kW (CV) à 1/min	66 (90)/4.250-6.000	81 (110)/5.800	
Couple moteur maximum (Nm à 1/min)	155/3.800-4.000	155/3.800-4.000	
Nombre de cylindres/cylindrée (cm ³)	4/1.598	4/1.598	
Carburant	Super 95 ROZ/ordinaire 91 (avec une légère perte de puissance) ROZ		
Boîte de vitesses	manuelle	manuelle	automatique
Vitesse maxi (km/h)	181 (V)	190	192
Accélération de 0 à 80 km/h (sec)	7,0	7,0	7,2
Accélération de 0 à 100 km/h (sec)	10,6	10,4	10,8
Poids maximum autorisé (kg)	1.530-1.630 ^{a1}	1.530-1.630 ^{a1}	1.570-1.670 ^{a1}
Poids en état de fonctionnement (avec conducteur) (kg)	1.116	1.123	1.153
Charge autorisée sur essieu avant (kg)	830	830	870
Charge autorisée sur essieu arrière (kg)	750-850 ^{b1}	750-850 ^{b1}	750-850 ^{b1}
Charge remorquée non freinée (kg)	550	560	570
Charge remorquée freinée pour des pentes jusqu'à 8 % (kg)	1.100	1.100	1.100
Charge remorquée freinée pour des pentes jusqu'à 12 % (kg)	1.000	1.000	1.000

^{a1} Variable en fonction de l'équipement.

^{b1} Variable en fonction du ressort arrière.

Moteurs à essence/gaz naturel

	1,0 TGI Start-Stop
Puissance kW (CV) à 1/min	66 (90)/4.500-5.800
Couple moteur maximum (Nm à 1/min)	160/1.900-3.500
Nombre de cylindres/cylindrée (cm ³)	3/999
Carburant	CNG
	Super 95 ROZ/ordinaire 91 (avec une légère perte de puissance) ROZ
Boîte de vitesses	manuelle
Vitesse maxi (km/h)	177 (V)
Accélération de 0 à 80 km/h (sec)	7,9
Accélération de 0 à 100 km/h (sec)	12,1
Poids maximum autorisé (kg)	1.660
Poids en état de fonctionnement (avec conducteur) (kg)	1.239
Charge autorisée sur essieu avant (kg)	840
Charge autorisée sur essieu arrière (kg)	870
Charge remorquée non freinée (kg)	a)
Charge remorquée freinée pour des pentes jusqu'à 8 % (kg)	a)
Charge remorquée freinée pour des pentes jusqu'à 12 % (kg)	a)

a) Données non disponibles à la clôture de cette édition.

Moteurs Diesel

	1,6 TDI CR Start-Stop			
Puissance kW (CV) à 1/min	59 (80)/2.700-4.800	70 (95)/2.750-4.600		85 (115)/3.250-4.000
Couple moteur maximum (Nm à 1/min)	230/1.400-2.400	250/1.500-2.600		250/1.500-3.200
Nombre de cylindres/cylindrée (cm ³)	4/1.598	4/1.598		4/1.598
Carburant	Diesel conforme à la norme EN 590, min. 51 CZ			
Boîte de vitesses	manuelle	manuelle	automatique	manuelle
Vitesse maxi (km/h)	169 (IV)	182 (IV)	181 (VI)	195 (VI)
Accélération de 0 à 80 km/h (sec)	8,6	7,5	7,8	6,6
Accélération de 0 à 100 km/h (sec)	13,3	11,3	11,7	10,0
Poids maximum autorisé (kg)	1.670-1.750 ^{a1}	1.670-1.750 ^{a1}	1.690-1.770 ^{a1}	1.680-1.760 ^{a1}
Poids en état de fonctionnement (avec conducteur) (kg)	1.247	1.253	1.272	1.258
Charge autorisée sur essieu avant (kg)	950	950	970	960
Charge autorisée sur essieu arrière (kg)	770-850 ^{b1}	770-850 ^{b1}	770-850 ^{b1}	770-850 ^{b1}
Charge remorquée non freinée (kg)	620	620	630	620
Charge remorquée freinée pour des pentes jusqu'à 8 % (kg)	1.200	1.200	1.200	1.200
Charge remorquée freinée pour des pentes jusqu'à 12 % (kg)	1.000	1.100	1.100	1.200

^{a1} Variable en fonction de l'équipement.

^{b1} Variable en fonction du ressort arrière.

Cotes

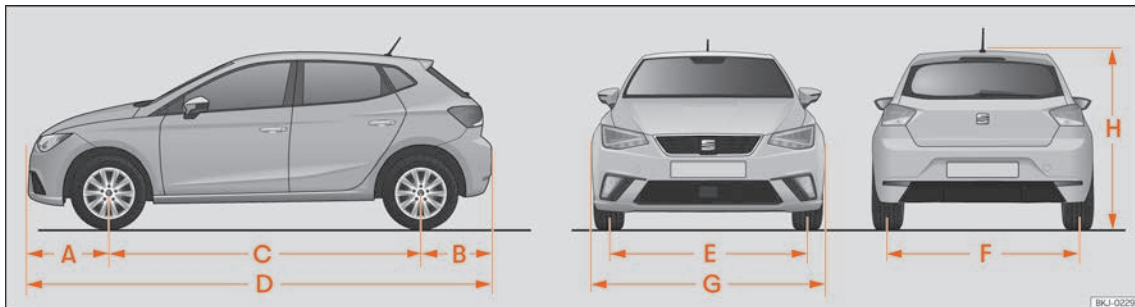

Fig. 277 Dimensions

fig. 277		IBIZA
A/B	Encorbellements frontal/arrière (mm)	796/699
C	Empattement (mm)	2.564
D	Longueur (mm)	4.059
E/F	Largeur de voie ^{a1} arrière/avant (mm)	1.525/1.505
G	Largeur (mm)	1.780
H	Hauteur (poids à vide) (mm)	1.444

^{a1} Ces données varient en fonction du type de jante. Valeurs pour la roue 185/70 R14 ET38.

Index alphabétique

A

ABS	249	Airbags	79	Application	
témoin	250	description	80	SEAT Media Control	203
ACC		Airbags frontaux	22, 82	Appuie-tête	20
voir Régulateur de vitesse adaptatif	283	consignes de sécurité	82	Appuie-tête arrière	72
Accessoires	316	Airbags latéraux		Appuie-tête avant	72
AdBlue		consignes de sécurité	82	arrière	72
ajouter	324	description	24	avant	72
capacité du réservoir	324	Airbags rideaux		réglage	162
informations	324	consignes de sécurité	24	Aquaplanage	340
quantité minimale de remplissage	324	description	24	Arrêt du moteur	239
spécification	324	Alarme antivol	144	ASR	247
Agrandir		désactivation	144	témoin	247
le coffre à bagages	165	protection volumétrique et protection anti-soulèvement	146	Assistance au freinage hydraulique	
Aide au démarrage	63	Alcantara : nettoyer	353	allumage automatique des feux de détresse	250
description	63	Alerte de vitesse	117	Assistance environnementale	
Aide au stationnement		Allumage	236	faire le plein	318
activation automatique	298	Allumage automatique des feux de croisement	153	Assistant au freinage	246
affichage	299	Allume-cigare	169	Assistant de démarrage en côte	252
aide au stationnement plus	297	Allumer et éteindre le contact	32, 236	Assistant de maintien de la vitesse en descente	259
anomalie	300, 301	Allumer les feux	152	Assistant de marche arrière	301
capteurs et caméra : nettoyer	351	Alternateur		écran	302
conduite avec remorque	300	témoin d'alerte	336	instructions d'utilisation	302
dispositif d'attelage	301	Amplificateur de signal	234	particularités	303
régler les indications et signaux sonores	299, 301	Ampoule du projecteur antibrouillard	103	se garer	303
signalisation des alentours	297	Ampoules		Autoradio	
Airbag frontal du passager		remplacement d'une ampoule	100	mémorisation des logos des stations	208
témoin	85	Ampoules arrière	103	touches de mémoire	208
Airbag frontal du passager avant		Ampoules intérieures	105	AUX-IN	234
désactivation	23	Android Auto™	199, 201	source audio externe	212
		Antenne extérieure	317	Avertisseur sonore	109
		Antidémarrage électronique	16, 238		
		Antigel	51		
		Apple CarPlay™	199, 201		
				B	
				Bagages	169

Balais d'essuie-glace	93	position du levier sélecteur	253	Capacité	
nettoyage	351	programme d'urgence	260	réservoir de gaz naturel	319
Balais d'essuie-glace avant et arrière	93	système launch-control	258	Capacités	49
Balais d'essuie-glace		témoin	253	réservoir d'AdBlue	324
position d'entretien	65	tiptronic	253, 256	réservoir d'additif AdBlue	324
Balais d'essuie-glace arrière		volant avec palettes de changement de vi-		Capot-moteur	326, 328
nettoyage	65	tesse	256	fermeture	19
remplacement	65	Boîte mécanique	253	ouverture	18
Banquette arrière		Bouchon du réservoir de carburant		Capteur radar	280, 285
rabattre le dossier	165	ouverture et fermeture	49	Caractéristiques du moteur	363
Barillet de la porte	16	Boule amovible		Carburant	49, 320
Batterie du véhicule	52, 334	contrôler la fixation	308	consommation	361
débrancher et brancher	334	monter	307, 308	diesel	322
déconnecter et connecter	125	placer en position de réserve	306	économie	265
démarrage assisté	63	position de réserve	307	essence	320
niveau d'électrolyte	336	retirer	309	éthanol	321
rechargement	336	Boulons de roue	58, 362	gaz naturel	322
remplacement	336	antivol	58	identification	320
utilisation en hiver	334	capuchons	57	indicateur de niveau de carburant	121
Biodiesel	322	couple de serrage	342	Carte mémoire	211
Blocage du levier sélecteur	255	Couple de serrage	60	Catalyseur	268
Blocage électronique de différentiel	248	Boutons-poussoirs	190	dysfonctionnement	268
témoin	249	Bruit		Ceintures de sécurité	
Blocage électronique du différentiel	249	pneus	60	but	73, 79
Bluetooth®		Bruits		consignes de sécurité	75
connexion d'une source audio	213	faire le plein de gaz naturel	320	non bouclée	76
Boîte à gants	167	pneus	338	protection	74
Boîte automatique	253	régulateur de vitesse adaptatif	284	réglage	21, 77
assistant de maintien de la vitesse en des-		C		témoin	74
cente	259	Câble de remorquage	311	Cendrier	168
blocage du levier sélecteur	255	Câbles de démarrage	63	Chaînes à neige	61, 362
conseils pour la conduite	257	Caches des airbags	22	Changement de roue	
déverrouillage d'urgence du levier sélec-		Cadrans	112	boulons de roue	58
teur	43				
dispositif kick-down	258				

Changement de vitesse			
boîte mécanique	253		
passer les vitesses (boîte mécanique)	253		
Changement de vitesses	43		
automatique	43		
kick-down	295		
mécanique	43		
Changer une roue	56		
travaux ultérieurs	60		
Charger la batterie	63		
Charger le coffre à bagages	169		
Charger le véhicule			
coffre à bagages	17		
œillets d'amarrage	171		
système porte-bagages	175		
Charge sur le toit	175		
données techniques	175		
Chauffage	180, 181		
dégivrage du pare-brise	181		
désembuage du pare-brise et des glaces latérales	181		
Chauffage des sièges	164		
Chauffage et air frais	47, 180		
commandes	180		
Chauffage ou refroidissement de l'habitacle	182		
Clé à radiocommande			
déverrouiller et verrouiller	134		
Clé de contact	236		
Clé de recharge	134		
Clés			
clé de recharge	134		
clé du véhicule	134		
déverrouiller et verrouiller	16, 134		
Remplacer la pile	135		
synchroniser	136		
Clignotants			
témoin	155		
Clignotants de remorque			
témoin	155		
Climatisation	44		
Climatiseur			
climatiseur manuel	47		
Climatronic	184		
commandes	182		
généralités	176		
Climatiseur manuel	182		
Climatronic	45		
commandes	184		
dégivrage du pare-brise	185		
fonctionnement automatique	185		
généralités	176		
régler la température	185		
régulation du ventilateur	185		
Coffre à bagages	17, 169		
déverrouillage d'urgence	18		
éclairage du coffre à bagages	158		
plancher de coffre à bagages modulable	172		
rangement de la plage arrière	171		
Collisions frontales et lois de la physique	76		
Combiné d'instruments			
indication des périodicités d'entretien	123		
Coming Home	155		
Commande			
feux de détresse	157		
Commande à clé	84		
Commande d'éclairage	32		
Commande d'urgence			
porte du passager avant	17		
Commande d'urgence			
levier sélecteur	43		
Commandes au volant	127		
Commandes des glaces	19, 147		
Communication entre le système d'infodivertissement et des dispositifs mobiles	195		
Compartment-moteur			
huile moteur	330		
lave-glace	334		
liquide de frein	333		
liquide de refroidissement	331		
ouverture	18		
Compartment moteur	326, 328		
batterie	334		
consignes de sécurité	326		
fermeture	19		
huile moteur	328, 330		
Compartment pour la documentation de bord	167		
Compartiments de rangement	167		
Compte-tours	111, 112, 120		
Conducteur			
voir Position assise correcte	68, 70		
Conduite			
avec remorque	305, 310, 312, 313, 361		
économique	265		
passage à gué	269		
sûre	67		
voyages à l'étranger	269		
Conduite en hiver			
toit ouvrant	150		
Conduite sûre	67		
Connectivité	195		
Full Link	195		
point d'accès Wi-Fi	204		
SEAT Media Control	203		
Connectivity Box	234		

Consignes à respecter avant chaque départ .	67	Dégivrage de lunette arrière		Dispositif anti-pincement	
Consignes de sécurité		contacteur	158	glaces	148
airbags frontaux	82	Dégivrage du pare-brise	181	store pare-soleil (toit ouvrant)	151
airbags latéraux	82	Démarrage assisté	63	toit ouvrant	151
airbags rideaux	24	Démarrage du véhicule	32	Dispositif de sécurité Safe	137
rétracteurs de ceintures	79	Démarrage par remorquage	62, 94	Dispositif d'attelage pour remorque	
température du liquide de refroidissement .	332	Démarrer le moteur		boule d'attelage	312
utilisation des ceintures de sécurité	75	diesel	237	deuxième monte	314
utilisation des sièges pour enfants	25, 86	essence	236	Dispositif d'attelage pour remorque	305
Console centrale	14	Démonter et monter les appuie-tête	163	description	305
Consommation de carburant	265	Désactivation de l'airbag frontal du passager		fonctionnement et entretien	310
pourquoi la consommation augmente-t-elle ?	268	avant	23	Distance de freinage	243
Consommation moyenne	112	Désactivation de l'airbag frontal	84	Données de voyage	116
Contact-démarreur	32, 236	Désactivation des cylindres		Données d'émissions	361
voir aussi Touche de démarrage	240	voir Gestion active des cylindres (ACT)	114	Données techniques	360
Contact d'allumage	32	Détacher la ceinture de sécurité	21	charge sur le toit	175
Contre-braquage assisté	264	Détection de la fatigue	119	Doubles de clés	134
Contrôle des niveaux	49	Déverrouillage d'une ceinture de sécurité	77	DSG	253
compartiment moteur	328	Déverrouiller et verrouiller		Durée de post-fonctionnement (système d'infodivertissement)	190
Contrôle électronique de stabilité (ESC)	246, 248	avec Keyless Access	140	Dysfonctionnement	
Cotes	368	avec la touche de verrouillage centralisé	139	boîte de vitesses	261
Couple de serrage		par radiocommande	134	catalyseur	268
boulons de roue	60, 362	Diesel		embrayage	261
Courant	168	filtre à particules	268	filtre à particules	268
Crevaision		Diffuseurs d'air	178	régulateur de vitesse adaptatif	284
instructions	54	Direction	69, 262	système d'assistance au freinage d'urgence (Front Assist)	280
Cric	56	assistée	263	toit ouvrant	150
points de mise en place	59	blocage de la colonne de direction	263	E	
D		contre-braquage assisté	264	E10	
Dégivrage de glace arrière	46	électromécanique	263	voir Éthanol (carburant)	321
Dégivrage de la lunette arrière	48	témoin de contrôle	263	Easy Connect	35
		Direction assistée	262		

Éclairage			
éclairage des instruments	158		
éclairage du coffre à bagages	106		
éclairage intérieur et lampes de lecture			
avant	105		
lampes de lecture	158		
plafonniers	158		
Éclairage du tableau de bord	158		
Éclairage d'ambiance	158		
Éclairage extérieur			
remplacement d'une ampoule	100		
Éclairage intérieur	34		
Économiser le carburant			
mode d'inertie	260		
Écran	111		
Écran de l'autoradio : nettoyer	352		
Écran du tableau de bord	112, 114		
EDS	249		
voir aussi Blocage électronique de diffé-			
rentiel	249		
Électrolyte	336		
Élimination			
rétracteurs de ceintures	79		
Embrayage (témoin)	261		
Émetteurs-récepteurs radio	317		
Enjoliveur central de roue	56		
Enjoliveur de la roue			
retirer	57		
Enjoliveur de roue	57		
Entrée USB/AUX-IN	234		
Entretien			
conditions d'utilisation	347		
entretien fixe	346		
entretien flexible	346		
entretiens	346		
forfaits de services	348		
inspection	346		
justificatif d'entretien	346		
programme d'entretien numérique	346		
Service Entretien Intermédiaire	346		
travaux d'entretien	346		
voir aussi Nettoyage	349		
Entretien du véhicule	349		
Environnement			
conduite écologique	265		
écologie	264		
Équilibrage des roues	340		
Équipements	316		
Équipements de sécurité	68		
ESC	246		
contrôle électronique de stabilité	246, 248		
freinage multicollision	251		
mode Sport	248		
Essence			
additifs	320		
Faire le plein	320		
Essuie-glace			
abaisser le balai	65		
lever le balai	65		
position d'entretien	65		
Essuie-glace arrière	34, 159		
Essuie-glace avant	34, 159		
Éteindre les feux	152		
Éthanol (carburant)	321		
Event Data Recorder	356		
Extincteur	90		
F			
Facteurs pouvant nuire à une conduite sûre ..	67		
Faire le plein	318		
gaz naturel	319		
indicateur de niveau de carburant	121		
indicateur du réservoir de gaz	122		
Ouvrir la trappe à carburant	318		
témoin	121		
Fermer	134		
capot	19		
glaces	147		
toit ouvrant	150		
Fermeture			
glaces	147		
toit ouvrant	150		
Feu arrière antibrouillard			
témoin de contrôle	152		
feux			
remplacement d'une ampoule	100		
Feux	32, 152		
antibrouillard avec fonction virage	156		
AUTO	153		
coming home	155		
commande des feux	152		
Commande des feux	153		
éclairage de la plaque d'immatriculation ..	104		
feu stop supplémentaire	105		
feux antibrouillard	154		
feux de jour	153		
feux de route	33		
feux de stationnement	154		
feux de virage	156		
feux d'autoroute	156		
leaving home	155		
levier des clignotants	154		
levier des feux de route	154		

réglage de la portée des feux	156	Fusibles	53, 97	GRA	41
témoins d'alerte et de contrôle	152	boîtier de fusibles	98	H	
Feux arrière		distinction par couleurs	53	Hayon arrière	17, 18, 146
accès	104	préparatifs de remplacement	54	HBA	250
remplacement	104	reconnaître des fusibles grillés	54	Heure	
vue d'ensemble	103	remplacer	53	régler	116, 120
Feux de détresse	33, 157	G		Horloges	
Filtre à particules		Galerie	173	analogique	120
dysfonctionnement	268	Galerie porte-bagages	173	mettre à heure	120
Filtre à polluants	176	fixer les barres transversales	174	numérique	120
Filtre à poussière et à pollen	176	Gamme de fréquences		Huile moteur	50, 328
Fonction Coming Home	155	AM	207	changer	328
Fonction d'assistance au maintien de la vitesse en descente	259	DAB	207	consommation	330
Fonction Leaving Home	155	FM	207	contrôler le niveau d'huile	330
Fonctionnement hivernal		modifier	207	diesel	328
chaînes à neige	61	Garantie	349	faire l'appoint	330
Freinage multicollision	251	Gaz naturel	322	jauge d'huile	330
Frein à main	244	bouchon du réservoir de carburant	319	périodicités d'entretien	328
témoin	244	faire le plein	319, 322	propriétés des huiles	50
Freiner		GNL	319	service d'inspection	328
assistant de freinage	246	indicateur de niveau de carburant	122	spécifications	50, 328
Freins		odeur	323	vidanger	331
liquide de frein	333	particularités	319	I	
plaquettes de frein neuves	243	Gazole		Identification du carburant	320
Front Assist		faire le plein	322	Indicateur de niveau de carburant	121
indications à l'écran	278	filtre à particules	268	témoin	121
voir aussi Système d'assistance au freinage d'urgence	278	Gestion active des cylindres (ACT)		Indicateur de périodicité d'entretien	116, 347
Full Link		indication d'état	114	Indicateur des données de voyage	116
réglages	199	Gestion du moteur	267	Indicateur de température	
Full Link™	195	témoin	267	du liquide de refroidissement du moteur ...	122
raccordement	199	Gestion électronique du couple moteur (XDS)	251	extérieure	114
		Glaces		Indicateur du rapport le plus économique ...	261
		électriques	19, 147		

Indicateur multifonction	116		
Indications à l'écran	116		
ACT	265		
alerte de vitesse	115		
compteur kilométrique	114		
ECO	115		
état de la gestion active des cylindres (ACT)	114		
heure	120		
indication de la boussole	115		
lettres-repères du moteur	115		
messages d'avertissement et d'information	118		
périodicités d'entretien	123		
portes, capot-moteur et hayon du coffre à bagages ouverts	114		
positions du levier sélecteur	114, 253		
régulateur de vitesse	274		
SEAT Drive Profile	293		
tableau de bord	114		
température extérieure	114		
Indications à l'écran			
Système d'assistance au freinage d'urgence (Front Assist)	278		
Indications sur l'écran			
recommandation de rapport	114		
régulateur de vitesse adaptatif	285		
Indice de cétane (carburant diesel)	322		
Indice d'octane (essence)	320		
Inspection	328, 346		
Installation de lavage automatique	350		
ISOFIX	28, 30		
		J	
Jantes		chaînes	362
		changer une roue	56
		K	
Keyless-Entry		voir Keyless Access	140
Keyless-Exit		voir Keyless Access	140
Keyless Access		déverrouiller et verrouiller le véhicule	140
		Keyless-Entry	140
		Keyless-Exit	140
		Mettre le moteur en marche	241
		particularités	142
		Press & Drive	240
Kick-down		boîte automatique	258
		boîte mécanique	295
Kit anticrevaision	55, 91	colmatage du pneu	92
		composants	92
		Gonflage du pneu	92
Kit de crevaision		contrôle après 10 minutes	93
Kit de réparation pour pneus		voir Kit de crevaision	91
Klaxon	109		
		L	
Lancement du moteur		après épuisement complet du carburant ..	238
Launch-control (boîte automatique)	258	Lavage du véhicule	
		nettoyeurs haute-pression	350
		Lave-glace	159
		Laver le véhicule	
		entretien extérieur du véhicule	350
		Leaving Home	155
		Lettres-repères du moteur	361
		Lettres-repères moteur	
		afficher	116
		Lève-glaces électriques	19, 147
		ouverture et fermeture de confort	148
		Lever le véhicule	59
		Levier des clignotants	33, 154
		Levier des feux de route	154
		Levier de vitesses	43
		Levier sélecteur (boîte automatique)	
		déverrouillage d'urgence	43
		dysfonctionnement	255
		positions	253
		Limiteur de vitesse	274
		utiliser	275
		Liquide de frein	51, 333
		Vidange	333
		Liquide de refroidissement du moteur	51
		contrôle du niveau	331
		contrôler le niveau	331
		G 12 plus-plus	51
		G 13	51
		indicateur de température	122
		spécifications	51
		témoin	122
		Liquide lave-glace	52
		capacité de remplissage	334
		contrôler	334
		faire l'appoint	334

M

Marche arrière (boîte automatique)	254
Mauvaise position assise	71
Média	
changement de source multimédia	210
droits d'auteur	208
indications et symboles	210
menu principal	209
modes de lecture	209
sources de lecture	210
Menu Entretien	
heure	116
indicateur de périodicité d'entretien	116
lettres-repères moteur	116
remettre à zéro le service vidange d'huile ..	116
remettre à zéro Trip	116
Messages de navigation	219
Miroirs de courtoisie	159
MirrorLink	200
Mise en marche	236, 237
Mise en place de la sangle de la ceinture	
cas des femmes enceintes	78
ceintures de sécurité	78
Mode de conduite	294
Mode d'inertie	260
Mode Sport	248
Modifications techniques	316
Moteur	
bruits	242
démarrage assisté	63
rodage	264
système Start-Stop	270

Moteur et allumage	
arrêt du moteur	242
désactivation automatique de l'allumage ..	240
Mettre le moteur en marche	241
Mettre le moteur en marche avec	
Press & Drive	241
My Beat	243
préchauffer le moteur	241
Multimédia	234
My Beat	243

N

Navigation	215
changer de vue	222
destinations spéciales (POI)	221
fenêtre supplémentaire	222
importer vCards	224
indications et symboles	217
Informations routières (TRAFFIC)	223
itinéraire	219
menu principal	217
mes destinations	219
messages de navigation	219
navigation en images	225
navigation prédictive	224
saisie de la destination	217
sélection de la destination sur la carte ..	218
nettoyage	
projecteurs/groupe optique arrière	351
Nettoyage	
Alcantara	353
balais d'essuie-glace	351
capteurs/objectif de la caméra	351
ceintures de sécurité	353
cuir	353

écran de l'autoradio	352
enjoliveurs/moulures	352
entretiens spéciaux	353
extérieur	351
fibre de carbone	352, 353
films décoratifs	352
glaces	352
intérieur	352
laver le véhicule	350
nettoyeurs haute-pression	350
panneaux de commandes	353
peinture	352
pièces en plastique	352
roues	351
tissus	353
tuyau d'échappement final	351
Nombre de places assises	73
Notification de service : consulter	124

O

Odeur de gaz	323
Œillets de remorquage	62
arrière	96
avant	95
Œillets d'amarrage	171
Ouïes de sortie d'air	170
Outils du véhicule	56
logement	90
Ouverture	
capot	18
glaces	147
toit ouvrant	150
trappe à carburant	318, 319
Ouverture/Fermeture	
avec le bariet de serrure	16

Ouverture d'urgence			
hayon arrière	18	Passagers de la banquette arrière	
Ouverture et fermeture	134	voir Position assise correcte	68, 70
avec la touche de verrouillage centralisé ..	139	Pédales	73
avec le barillet de serrure	16	Peinture du véhicule	
bouchon du réservoir	49	entretien	352
capot	18	Périodicités d'entretien	123
hayon arrière	146	Périodicités d'entretien	328
par radiocommande	134	Perturbations causées par un téléphone mo- bile	190
Ouverture sélective	138	Pièces de rechange	316
Ouvrir et fermer	134	Pièces de rechange d'origine SEAT	348
avec la touche de verrouillage centralisé ..	139	Pile	135
avec le barillet de serrure	16	Placement de la sangle de la ceinture	
glaces	147	ceintures de sécurité	21
hayon arrière	17, 146	dans le cas des femmes enceintes	21
toit ouvrant	150	Places du véhicule	73
trappe à carburant	318, 319	Plage arrière du coffre à bagages	
		rangement	171
		Plancher de coffre à bagages	172
		Plancher de coffre à bagages modulable ...	172
		Plaque du constructeur	360
		Plaquette d'identification du véhicule	360
		Plaquettes de frein	243, 264
		Pneus	337
		accessoires	338
		à profil unidirectionnel	338
		avec sens de rotation obligatoire	60
		changer	56
		indicateurs d'usure	339
		longévité	339
		pneus neufs	340
		pression	338, 339, 342
		Pneus d'hiver	
		dimensions	344
		Poids et charges	361
		Poids tractés	361
		Poignée de la porte	16
		Poignée intérieure de la porte	109
		Porte-boissons avant	168
		Portes	
		ouverture et fermeture	16
		sécurité enfants	143
		Position assise correcte	
		conducteur	68
		passager	70
		passagers de la banquette arrière	70
		Position correcte	68
		Poste de conduite	
		vue d'ensemble	109
		Précautions à prendre avant chaque départ ..	67
		Préchauffer le moteur	241
		Press & Drive	
		Mettre le moteur en marche	241
		touche de démarrage	240
		Pression de gonflage des pneus	339, 362
		Pression de l'huile moteur	
		témoin de contrôle	329
		Prise de courant	168
		remorque	311
		Produits d'entretien du véhicule	349
		Profil de conduite	294
		Profils d'information	112
		Profondeur des sculptures des pneus	339
		Projecteurs	
		projecteurs antibrouillard	154
		voyages à l'étranger	269
		Projecteurs antibrouillard avec fonction virage ..	156
		Propriétés des huiles	50
		Protection anti-soulèvement	146

P

Palettes de changement de vitesse (boîte automatique)	256
Panne du blocage de différentiel (EDS) témoin	249
Panne du moteur témoin	267
Pare-soleil	159
toit coulissant	151
ParkPilot	
voir Aide au stationnement	295, 297, 300
Particularités	
démarrage par remorquage	94
réduction du volume sonore	190
Passage à gué de chaussées inondées	269
Passager	
voir Position assise correcte	68, 70

Protection volumétrique et protection anti-soulèvement	146	Régler		Connexion	311
activation	145	appui-tête arrière	72, 163	feux arrière	311
R		appui-tête avant	72, 162	œillet de sécurité	312
Radio		heure	120	prise de courant	311
changement de fréquence	207	menu Véhicule	35	Remplacement	
indications et symboles	207	sièges	68	pièces	316
menu principal	207	Régulateur de vitesse	41, 272	Remplacement des ampoules	
Radiocommande	134	indication à l'écran	274	ampoules du projecteur antibrouillard	103
Rangement		témoin	274	feu clignotant	102
côté passager	167	témoin d'alerte et de contrôle	272	feu stop supplémentaire	105
panneau de la porte avant	167	utilisation	273	Remplacement des balais	93
pochette pour objets dans le siège	167	Régulateur de vitesse adaptatif	272, 283	remplacement d'une ampoule	
siège avant droit	167	capteur radar	285	remarques générales	100
Rear View Camera	301	désactivation temporaire	290	Remplacement d'une ampoule	
Recharge sans fil	234	dysfonctionnement	284	feux de croisement	102
Recyclage de l'air ambiant		fonction permettant d'éviter les dépassements par la droite	290	feux de route	101
climatiseur	178	indications sur l'écran	285	Remplacer la pile	
Réduction catalytique sélective		situations de conduite particulières	291	de la clé du véhicule	135
voir Système d'épuration des gaz d'échappement (diesel)	324	témoin d'alerte et de contrôle	284	Remplacer une ampoule	
Réglage		utilisation	286	ampoules arrière	103
feux	156	Régulation antipatinage	246, 247, 248	éclairage de la plaque d'immatriculation	104
Réglage de la portée des feux	156	témoin	247	éclairage du coffre à bagages	106
Réglage des appuie-tête		Régulation de la distance		éclairage intérieur et lampe de lecture	105
appui-tête arrière	72	voir Régulateur de vitesse adaptatif	283	Remplir le réservoir	318
appui-tête avant	162	Remontée et abaissement automatiques		Réparation des pneus	91
Réglage des sièges avant		lève-glaces électriques	149	Rétracteurs de ceinture	78
Réglage de l'appui lombaire	162	Remorquage		Rétracteurs de ceintures	21
Réglage du siège	162	câble de remorquage	311	témoin	85
Réglage dynamique de la portée des feux	156	Remorquage du véhicule	61, 94	Rétroviseur	160
Réglage en hauteur du volant	69	Remorque	305, 310	intérieur anti-éblouissement	160
		aide au stationnement	300, 301	Rétroviseur intérieur	160
		Attelage	311	anti-éblouissement	160
		conduire avec une remorque	312	Rétroviseurs	160
		connecter	312	rabattre manuellement	160

Rétroviseurs extérieurs	160	Sécurité	Stores pare-soleil
commande	161	conduite sûre	dispositif anti-pincement (toit ouvrant)
dégivrage	161	désactivation de l'airbag du passager	Symbole de la clé anglaise
rabattre électriquement	161	avant	Symboles d'alerte
réglage	21	sécurité enfants	voir aussi Témoins d'alerte et de contrôle ..
Risques pour les passagers qui ne bouclent pas leur ceinture	76	sièges pour enfants	Système antiblocage
Rodage		Sécurité enfants	témoin
moteur	264	lève-glaces électriques	Système de contrôle d'émissions
plaquettes de frein	264	Sens de rotation	témoin
pneus	264	pneus	Système de fermeture et de démarrage Keyless Access
pneus neufs	337	Serrure de la porte	voir Keyless Access
Roue d'urgence	343	Service d'inspection	Système de freinage
Roues	337, 362	Servofrein	témoin
chaînes à neige	61	Siège	témoin
changer	56	chauffage	Système de préchauffage
démonter et monter	59	housses de protection amovibles	témoin
enjoliveur central de roue	56	Siège avant	Système de refroidissement
enjoliveur de roue	57	réglage manuel	appoint de liquide de refroidissement
roues neuves	340	Sièges pour enfant	contrôle du niveau de liquide de refroidissement
Routes		classification par groupes	contrôler le liquide de refroidissement
de secours	343	fixation avec ceinture de sécurité	faire l'appoint de liquide de refroidissement
S		Sièges pour enfants	système de sécurité
SAFE	238	consignes de sécurité	système ISOFIX
Sculptures du pneu	339	système Top Tether	système Top Tether
SEAT Digital Cockpit	112	Signal sonore	ceinture de sécurité détachée
carte de navigation	113	ceinture de sécurité détachée	feux de stationnement
profils d'information	112	feux de stationnement	témoins d'alerte et de contrôle
SEAT Drive Profile	293	témoins d'alerte et de contrôle	Soin du véhicule
SEAT Media Control	203	témoin	position d'entretien des balais
transmission de données et fonctions de contrôle	204	Start-Stop	Stationnement
SEAT Service Mobility	349	Stationnement	Stationner (boîte automatique)
		245, 257	Stockage des informations sur les accidents
		Stationner (boîte automatique)	257
		Stockage des informations sur les accidents	356

description	80	mode Média	208	Systèmes d'assistance	
fonctionnement	81	mode Radio	207	aide au stationnement Plus	297
Système d'alarme antivol	144	mode Téléphone	226	limiteur de vitesse	274
désactivation	144	modification du volume	191	Systèmes d'aide à la conduite	
Système d'assistant de marche arrière	301	navigation	215	régulateur de vitesse adaptatif (ACC)	283
Système d'épuration des gaz d'échappement		partage d'une connexion WI-FI	205	Systèmes d'assistance	
catalyseur	268	recherche dans les listes	193	détection de la fatigue	119
diesel	324	saisie de texte	193	freinage d'urgence (Front Assist)	278
filtre à particules	268	touche de défilement	193	régulateur de vitesse	272
système d'infodivertissement	186	touches de fonction	191	Système Start-Stop	
Système d'infodivertissement	35	touches de mémoire	208	arrêter et débrancher le moteur	270
accès à Internet	206	touches du système d'infodivertissement ..	190	désactiver et activer	272
activation et désactivation	190	USB	212	fonctionnement	270
audio Bluetooth®	213	vue d'ensemble de l'appareil	188, 189	indications destinées au conducteur	270
audio WI-FI	213	WI-FI	205	le moteur démarre de lui-même	270
AUX-IN	212	Wi-Fi Protected Setup (WPS)	205	le moteur ne s'arrête pas	270
boutons-poussoirs rotatifs	190	Système d'airbag	79	témoins	270
capteur de proximité	194	airbags latéraux	82	Système Top Tether	28, 31
carte mémoire	211	airbags rideaux	83		
cases de vérification	191	désactivation de l'airbag frontal	84		
clavier virtuel	193	témoin	85		
configuration initiale	194	Système d'alarme antivol			
consignes de sécurité	186	remorque	313		
consignes générales d'utilisation	190	Système d'assistance au freinage d'urgence			
coupure du son (mute)	191	capteur radar	280		
défilement (écran)	193	désactivation temporaire	282		
délai d'attente	190	dysfonctionnement	280		
écran tactile	191	fonctionnement	281		
lecteur de CD	211	indications à l'écran	278		
logos des stations	208	limitations du système	282		
masque de saisie	193	Système ISOFIX	28, 30		
menu principal Images	214	Système porte-bagages	173		
menu Véhicule	225	Systèmes d'aide à la conduite			
mise à jour des données de navigation	216	Système d'aide au stationnement arrière .	300		
				T	
				Tableau de bord	39, 110, 111, 112
				cadrans	111, 112
				écran	111, 112
				indications à l'écran	114, 116
				numérique (SEAT Digital Cockpit)	112
				structure des menus	116
				témoins d'alerte et de contrôle	127
				utilisation à l'aide du volant multifonction ..	126
				utilisation avec le levier d'essuie-glace	125
				Tableau de bord général	
				levier des clignotants et des feux de route .	154
				Tapis de sol	73
				Téléphone	
				association du téléphone mobile	228
				indications et symboles	231

informations générales	226	Témoins d'alerte et de contrôle		Transport d'objets	
lieux soumis à des normes spécifiques	227	airbags	84	galerie porte-bagages	173
listes d'appels	232	appuyer sur le frein	278	œillelets d'amarrage	171
menu principal	230	changement de vitesse	261	système porte-bagages	173, 175
profils Bluetooth®	228	huile moteur	329	Transport d'enfants	86
saisir un numéro de téléphone	232	régulateur de vitesse (GRA)	272	Travaux de réparation	316
Téléphones mobiles	317	système d'airbag	85	Triangle de signalisation	90, 157
Témoins		Température du liquide de refroidissement		Trousse de secours	90
faire le plein	121	consignes de sécurité	332		
liquide de refroidissement du moteur	122	Tension de la ceinture	78	U	
réserve de carburant	121	Textiles : nettoyer	353	Urgences	90
Témoins d'alerte et de contrôle	127	Tiptronic (boîte automatique)	253, 256	ampoules	54
alternateur	336	Tire Mobility System		Câbles de démarrage	63
appuyer sur la pédale de frein	284	voir Kit de crevaison	91	changer une roue	56
ASR	246	Toit coulissant	19	crevaison	54
blocage de la colonne de direction	263	Toit ouvrant	149	extincteur	90
boîte de vitesses	253	dispositif anti-pincement	151	feux de détresse	157
ceinture de sécurité	74	dysfonctionnement	150	fusibles	53
contrôle d'émissions	267	fermer	150	outillage du véhicule	90
EDS	246	ouvrir	150	programme d'urgence de la boîte automa- tique	260
ESC	246	Toit ouvrant panoramique		remorquage d'urgence du véhicule	61
feux	152	voir Toit ouvrant	149	remplacer la batterie	336
filtre à particules	267	Toit panoramique coulissant		remplacer un fusible grillé	53
frein à main	244	ouverture et fermeture de confort	148	Roue de secours	343
gestion du moteur	267	Top Tether	28, 31	triangle de signalisation	90
pneus	342	Totalisateur	112	trousse de secours	90
régulateur de vitesse	274	général	111, 112	USB	234
régulateur de vitesse adaptatif	284	partiel	111, 112	connexion d'un support de données exte- rne	212
signal sonore	127	Totalisateur partiel	116	Usure des pneus	339
Start-Stop	270	Touche de démarrage	240	Utilisation en hiver	
Système antiblocage ABS	246	Touches de fonction	191	Batterie	334
système de freinage	244	Touches du système d'infodivertissement	190	diesel	322
système de préchauffage diesel	267	Transmission de données	195	pneus	344
tableau de bord	39				

V

Véhicule	
déverrouiller et verrouiller avec Keyless Access	140
données distinctives	360
lever	59
numéro de châssis	360
numéro d'identification	360
plaquette d'identification	360
Ventilation	180
Verrouillage centralisé	136
alarme antivol	144
clé à radiocommande	134
Keyless Access	140
lève-glaces	148
Système de déverrouillage automatique ..	139
système de déverrouillage sélectif	138
système de sécurité Safe	136
système de verrouillage automatique en cas d'ouverture involontaire	138
système de verrouillage automatique en fonction de la vitesse	139
toit coulissant/défecteur	148
touche de verrouillage centralisé	139
verrouillage d'urgence	17
Verrouillage d'urgence de la porte du passager avant	17
Verrouillage électronique du différentiel	246
Verrouiller et déverrouiller	
avec Keyless Access	140
avec la touche de verrouillage centralisé ..	139
avec le barillet de serrure	16
Vidange d'huile	331
Vitesse enclenchée	43
Volant	
palettes de changement de vitesse (boîte automatique)	256
réglage	22
Volant multifonction	127
avec commandes vocales	129
sans commande vocale	132
Voyages à l'étranger	
essence	269
projecteurs	269
Vue d'ensemble	
de la structure des menus	116
des cadrans	112
poste de conduite	109
témoins d'alerte et de contrôle	39
Vue d'ensemble du compartiment-moteur ..	328
Vue d'ensemble du côté conducteur	
volant à droite	11
volant à gauche	10
Vue d'ensemble du côté passager	
volant à droite	13
volant à gauche	12
Vue extérieure	8, 9
Vue intérieure	15
W	
Wi-Fi	204
Wi-Fi	
connexion d'une source audio externe	213
Wireless Charger	234
X	
XDS	251

Le but de SEAT S.A. étant le développement constant de tous ses types et modèles de véhicules, vous comprendrez que cela peut nous amener à tout moment à réaliser des modifications concernant l'apparence, l'équipement et la technique du véhicule fourni. Par conséquent, nul droit ne pourra se fonder sur les données, les illustrations et les descriptions contenues dans ce Manuel.

Les textes, les illustrations et les normes contenus dans ce manuel ont été réalisés sur la base des informations disponibles au moment de l'impression. Sauf erreur ou omission, l'information rassemblée dans le présent manuel est valable à la date de mise sous presse.

SEAT interdit la réimpression, la reproduction et la traduction totale ou partielle sans son autorisation écrite.

SEAT se réserve expressément tous les droits conformément à la loi sur le "Copyright". Droits aux modifications réservés.



Ce papier est fabriqué avec de la cellulose blanchie sans l'utilisation de chlore.

© SEAT S.A. - Réimpression : 15.07.18

Francés 6F0012740BD (07.18)



6F0012740BD

